

# Canon

## DIGITAL VIDEO CAMERA

# FV M300

### 使用説明書

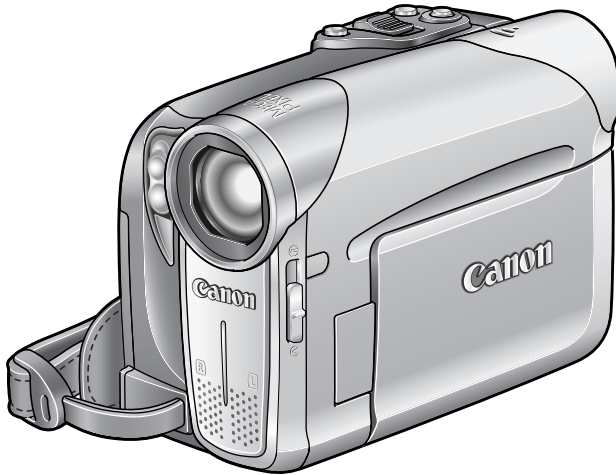

Canon DIGITAL VIDEO SOLUTION DISK  
～カードの画像で創る・遊ぶ～ もあわせてご覧ください。



Mini **DV** Digital  
Video  
Cassette

  
PictBridge

CANON  
**IMAGE**  
GATEWAY

# 本書の使いかた

このたびは、キヤノンFV M300をお買い求めいただきまして、誠にありがとうございます。ご使用の前にこの「使用説明書」をよくお読みのうえ、正しくお使いください。お読みになった後は、大切に保管してください。

## 本書の記載について



：操作するうえで、守っていただきたいことです。



：基本操作に加えて、知っておいていただきたいことです。

(□ ○○) : ( )内の数字は参照ページです。

- ・文中の「画面」は、液晶画面またはファインダーの画面を表しています。
- ・文中の「カード」は、マルチメディアカードまたはSDメモリーカードを表しています。
- ・文中の「画像」は、静止画と動画を表しています。
- ・作例写真は、スチルカメラで撮影したものを使用しています。

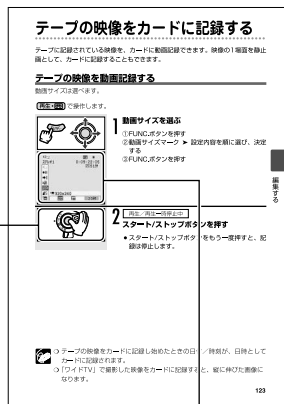

操作するボタンや スイッチ  
画面の表示

## 動作モードについて

動作モードは電源スイッチとテープ/カード切換スイッチの位置で切り換えます。

動作モード	電源スイッチ	テープ/カード 切換スイッチ	画面の 表示	主な動作内容	□
カメラ・	カメラ			テープに動画を撮影します。	29
再生・	再生			テープを再生します。	39
カメラ・	カメラ			カードに静止画/動画を記録します。	32
再生・	再生			カードを再生します。	41

# もくじ

## はじめに

本書の使いかた.....	2
付属品をお確かめください.....	6
必ずお読みください.....	7
安全上のご注意.....	8
各部のなまえ.....	13
画面の表示.....	16

## 準備しよう

1. 電源を準備する.....	18
2. カセットを入れる.....	21
3. カードを入れる.....	22
4. カメラの準備.....	23
5. リモコンを使う.....	24
6. コイン型リチウム電池を入れる.....	25
7. 液晶画面を調整する.....	<b>対面撮影、 液晶バックライト</b> .....26
8. 日時を設定する.....	27

## かんたん！

撮る	テープに動画を撮る.....	29
	カードに画像を記録する.....	32
	ズームを使う.....	36
	ワイド画面で撮る.....	<b>ワイドTV</b> .....37
	よりよい撮影のために.....	38
見る	テープを再生する.....	39
	カードを再生する.....	41
	音量を調整する.....	42
	テレビで見る.....	44

# 使いこなす

撮影モードを選ぶ	撮影場面や目的に合わせて撮る...撮影モード.....	46
	<b>P</b> プログラムAEで撮る.....	49
撮る	手で明るさを変える.....露出ロック／露出補正.....	50
	手でピントを合わせる.....	52
	LEDライトを使う.....	55
	セルフタイマーを使う.....	56
	外部マイクを使う.....	57
設定を変える ①	FUNC.ボタンで設定する.....	58
	(FUNC) メニューの紹介.....	60
	色合いを調整する.....ホワイトバランス.....	62
	画質を効果的に処理する.....画質効果.....	65
	場面の切り換えと特殊効果.....デジタルエフェクト.....	66
設定を変える ②	メニュー項目を設定する.....	74
	(  )メニューの紹介.....	76
	風音を低減して撮る.....ウィンドカット.....	83
見る	画面を拡大する.....再生ズーム.....	84
	撮影情報を表示する.....データコード.....	85
	最後の場面を探す.....エンドサーチ.....	86
	撮影日の変わり目を探す.....日付サーチ.....	87
	見たい場面に戻る.....ゼロセットメモリー.....	88
デジタルカメラ機能	画質や画像サイズを選ぶ.....	89
	テープ撮影中にカードに記録する...テープ／カード同時記録.....	91
	ピントの合わせかたを変える.....	92
	ドライブモードを選ぶ.....連写／高速連写／ AEB.....	93
	画像を見る／探す.....スライドショー、 インデックス画面、 カードジャンプ機能.....	95
	画像を消去する.....画像消去.....	97
	画像を保護する.....画像プロテクト.....	99
	カードを初期化する.....	101

**編集する**

ダビングする.....	103
録画する.....	<b>アナログ入力</b> .....105
DV録画する.....	109
アナログ信号をデジタル信号に変える.. <b>アナログ-デジタル変換</b> .....	113
音声を追加する.....	<b>アフレコ</b> .....115
テープの映像をカードに記録する.....	119

**印刷する**

静止画を印刷する.....	<b>ダイレクトプリント</b> .....121
印刷設定を選ぶ.....	125
 プリント指定して印刷する.....	127

**パソコンに接続する**

テープの映像を取り込む.....	131
カードの画像を取り込む.....	<b>ダイレクト転送</b> .....133
送信指定する.....	137

**困ったときに**

故障かな?.....	140
メッセージが出たら?.....	145

**守ってほしいこと**







取り扱い上のご注意.....	149
ビデオヘッドをクリーニングする.....	155
日常のお手入れ.....	156

**お知らせ**

キヤノンビデオシステム.....	157
海外で使うとき.....	159
保証書とアフターサービス.....	161
主な仕様.....	162
索引.....	164

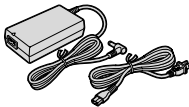
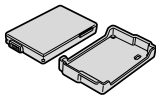
# 付属品をお確かめください

本機をお使いになる前に、付属品をお確かめください。

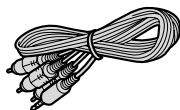
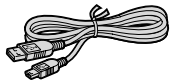
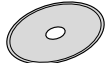
FV M300 使用説明書  	Canon DIGITAL VIDEO SOLUTION DISK ～カードの画像で創る・遊ぶ～  	コンパクトパワー アダプター CA-570 電源コード  	バッテリーパック BP-208  
コイン型リチウム電池 CR1616 (本体用)  	リモコン (ワイヤレスコントローラ) WL-D85  	コイン型リチウム電池 CR2025 (リモコン用)  	ステレオビデオ ケーブル STV-250N  
USBケーブル IFC-300PCU  	ソフトウェアCD-ROM DIGITAL VIDEO SOLUTION DISK (DIGITAL VIDEO SOFTWAREの使用説明書が PDFで入っています)  		

## ジョイスティックの使いかたについて

ジョイスティックは、**FUNC** メニュー、メニューの項目を選んだり、画面に出る操作案内から機能を選んで、ビデオカメラを操作します。

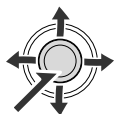

本書では、画面に出る操作案内から選んだ機能を「」に入れて、<ジョイスティックで「フォーカス」を押す>のように表記しています。



# 必ずお読みください

## ためし撮り

必ず事前のためし撮りをして、正常に録画・録音されていることを確認してください。万が一、ビデオカメラが正常に動作しない場合は、「故障かな?」(□ 140)をご確認ください。

## 記録内容の補償はできません。

万一、ビデオカメラやテープ、カードなどの不具合により記録や再生されなかった場合、記録内容の補償については、ご容赦ください。

## 著作権について

あなたがビデオカメラで録画・録音したものは、個人として楽しむなどのほかは、著作権法上、権利者に無断で使用できません。なお、実演や興行、展示物などの中には、個人として楽しむなどの目的であっても、撮影を制限している場合がありますのでご注意ください。

## 長時間録画モードについて

長時間録画 (LP) モードは、標準 (SP) モードの1.5倍の録画ができる機能です。長時間モードでの録画／再生は、テープの特性や使用環境に影響されやすく、再生時、画面にモザイク状のノイズが発生したり、音声途切れたりする場合があります。大切な撮影には標準モードをお使いください。

## 液晶画面やファインダーについて

液晶画面やファインダーは、非常に精密度の高い技術で作られています。99.99%以上の有効画素がありますが、黒い点があらわれたり、赤や青、緑の点が常時点灯することがあります。これは、故障ではありません。なお、これらの点は、記録されません。

## 商標について

- ・ “Mini DV” ロゴは商標です。
- ・ “SD” ロゴは商標です。
- ・ Macintosh, Mac OSは、米国アップルコンピュータ社の登録商標です。
- ・ Windows®は、米国Microsoft社の米国および他の国における登録商標です。
- ・ HDVは、ソニー株式会社と日本ビクター株式会社の商標です。
- ・ DCFロゴマークは、(社) 電子情報技術産業協会 (JEITA) の「Design rule for Camera File system」の規格を表す団体商標です。
- ・ その他、本書中の社名や商品名は、各社の登録商標または商標です。

この装置は、情報処理装置等電波障害自主規制協議会 (VCCI) の基準に基づくクラスB情報技術装置です。この装置は、家庭環境で使用することを目的としていますが、この装置がラジオやテレビジョン受信機に近接して使用されると、受信障害を引き起こすことがあります。本書に従って正しい取り扱いをしてください。

# 安全上のご注意

ご使用の前に必ず「安全上のご注意」をよくお読みください。

- ⚠ **警告** 火災、感電、破裂などにより、人が死亡または重傷を負う可能性が想定される内容
- ⚠ **注意** 人が傷害を負う可能性および物的損害のみの発生が想定される内容

万が一のとき

## ⚠ 警告



プラグをコンセント  
から抜く

- 煙が出ている、へんな臭いがするなどの異常が発生したとき
- 落したり、外装を破損したとき
- 内部に水、海水などの液体や異物が入ったとき

上記の場合は、電源プラグをコンセントから抜き、バッテリーパックもはずす。

火災、感電の原因。キヤノンサービスセンターまたはご購入になった販売店に修理を依頼してください。



接触禁止

- 雷が鳴り出したら、アンテナ線や電源プラグに触れない。  
感電の原因。



禁止

- バッテリーパックから液もれしていたら使わない。  
皮膚の障害、失明、発火の原因。

- ・ 液が身体や衣服についたときは、水でよく洗い流してください。
- ・ 万一目などに入ったときは、きれいな水でよく洗った後、ただちに医師に相談してください。



## 機器を取り扱うとき

### ⚠ 警告



分解禁止



禁止



強制



禁止



水濡れ禁止



禁止



禁止



強制



強制



禁止

- **分解、改造しない。**  
発熱、火災、感電、けがの原因。
- **強い振動や衝撃を与えない。**  
破損により、火災、やけど、けがの原因。特に、液晶画面やレンズは、強い衝撃を与えて、割れるとけがの原因。
- **指定された機器を使用する。**  
火災、感電、けがの原因。
- **機器の内部や端子部に金属類を入れたり、ショートさせない。また、カセットの挿入口などから内部に金属類や燃えやすいものなどを差し込まない。**  
火災、感電、けがの原因。
- **ぬらさない。**  
火災、感電、やけどの原因。雨天、降雪中、海岸、水辺、湿度の高い場所などででの使用は、特に注意してください。
- **絶対に、バッテリーパック、コイン型リチウム電池などを、加熱や火中投入しない。**  
破裂により、やけど、けがの原因。
- **電源コードを傷つけない。**
  - ・加工しない。
  - ・無理に曲げたり、引っ張ったり、重いものを載せたりしない。
  - ・熱器具に近づけたり、加熱したりしない。
  - ・電源コードを抜くときは必ずプラグを持って抜く。電源コードが傷つくと（芯線の露出、断線等）、火災、感電の原因。
- **電源プラグは根元まで確実に差し込む。**  
火災、感電の原因。
- **充電中は長時間触れない。**  
低温やけどの原因。
- **海外旅行者用の電子式変圧器や航空機、船舶、DC/ACコンバーターなどの電源に接続しない。また、表示された電源電圧や周波数以外では使用しない。**  
火災、感電、けがの原因。

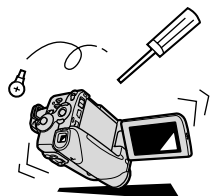

⚠ 注意



強制

- 飛行機内で使用する場合は、乗務員の指示に従う。  
機器から出る電磁波により、飛行機の計器に影響を与える恐れがあります。



ぬれ手禁止

- ぬれた手で、電源プラグを抜き差ししない。  
感電の原因。



強制

- コイン型リチウム電池を金属のピンセットなどでつかまない。  
発熱により、やけどの原因。



強制

- コード類は、つまづかないように配置する。  
足を引っ掛けて、転倒したり製品が落ちたりして、けがの原因。



強制

- バッテリーパック、ショルダーストラップ、グリップベルトなどを確実に取り付ける。  
脱落すると、けがの原因。



強制

- バッテリーパックやテレコンバーター、ワイドコンバーターなどを取りはずすときは、落ちないように手をそえる。  
落ちると、けがの原因。

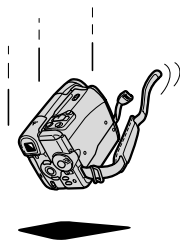

## 使用・保管するとき

### ⚠ 警告



風呂場、シャワー室での使用禁止

- 風呂場などの湿度の高い所や油煙、ほこり、砂などの多い場所で使用、保管しない。

内部に水などが入ると、火災、感電、やけどの原因。



禁止

- 直射日光下やストーブ、照明器具のそばなど、60℃以上の高温の場所や炎天下の密閉された車の中に置かない。

発熱や破裂により、火災、やけど、けがの原因。



禁止

- 不安定な場所に置かない。

落ちたり、倒れたりして、けがの原因。



強制

- 電源プラグやコンセントのほこりを、定期的に乾いた布で拭き取る。火災の原因。



禁止

- バッテリーパックの端子部に金属製のキーホルダーやヘアピンなどを接触させない。

「+」と「-」の端子がショートされ、高熱や液漏れにより、やけど、けがの原因。

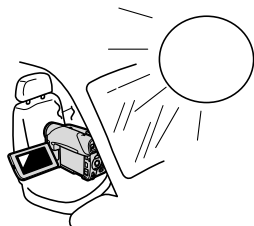

### ⚠ 注意



禁止

- ふとんやクッションなどをかけたまま使用しない。

内部に熱がこもり、火災の原因。



プラグをコンセントから抜く

- 使用しないときは、必ず電源プラグをコンセントから抜く。

火災の原因。



## 安全上のご注意—つづき

### 撮るとき

#### ⚠ 警告



禁止

- 運転中に使用しない。  
交通事故の原因。



強制

- 撮影しているときは、周囲の状況に注意する。  
けが、交通事故の原因。

### お子様がそばにいるとき

#### ⚠ 警告



強制

- コイン型リチウム電池をお子様の手の届かないところへ置く。  
万一、飲み込んだ場合、電池の金属ケースが壊れて、  
電池の液で胃、腸が損傷する恐れがありますので、  
ただちに医師と相談してください。



強制

- 乳幼児の手の届かないところに置く。  
感電、けがの原因。



#### ⚠ 注意



指をはさまれない  
よう注意

- お子様がカセットの挿入口に、指を挟まれないようにする。  
けがの原因。

### LEDライトを使うとき

#### ⚠ 注意



禁止

- 車の運転者に向けてLEDライトを使用しない。  
事故の原因。

# 各部のなまえ

( )内の数字は参照ページです。

## 左面

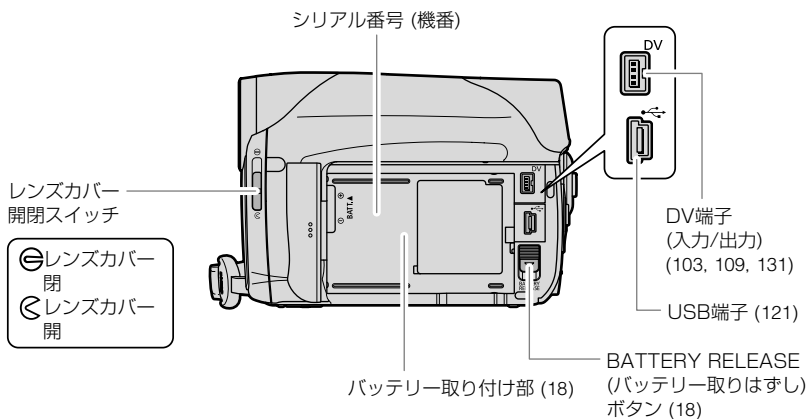

## 右面

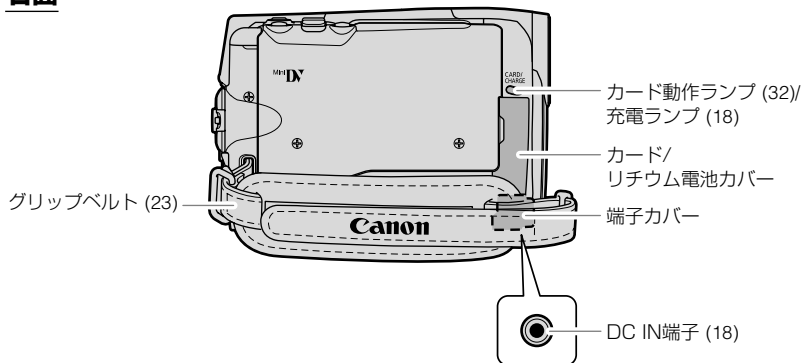

## 各部のなまえ—つづき

### 正面

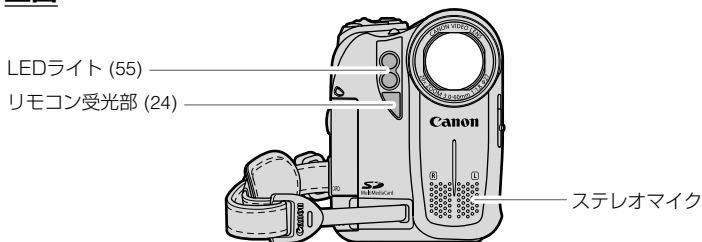

### 後面

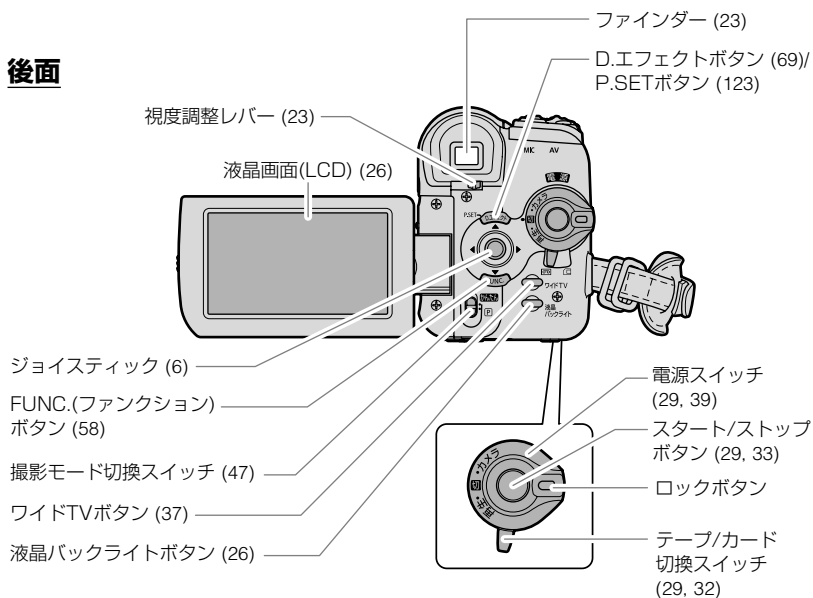

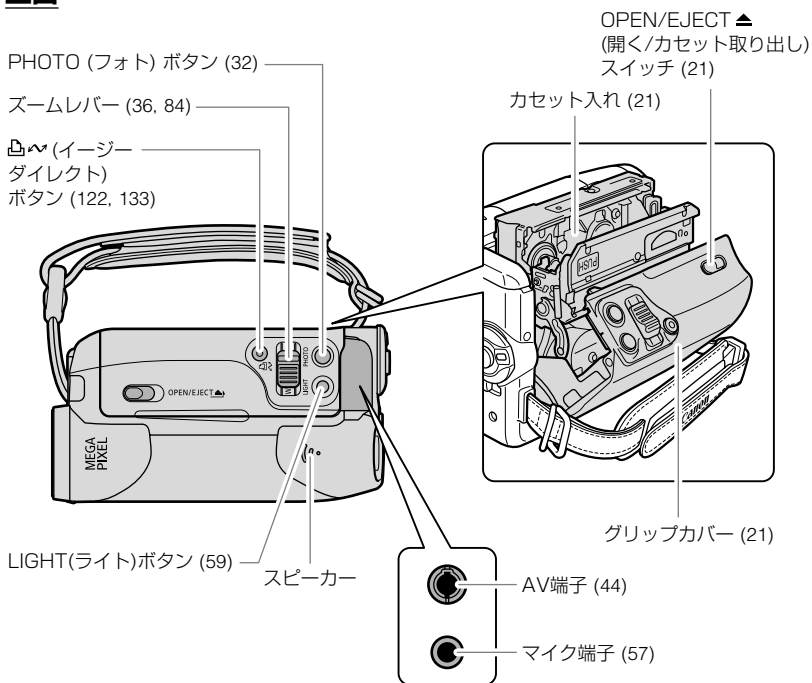
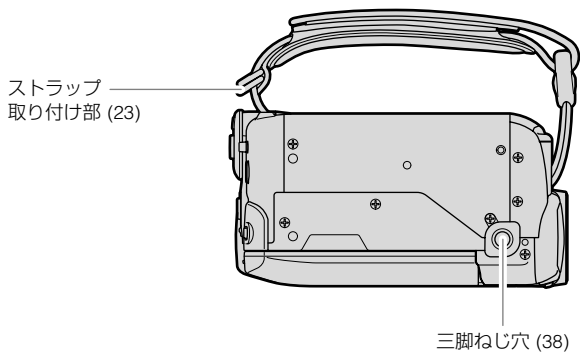
**上面****底面**

# 画面の表示

( )内の数字は参照ページです。

## テープに撮影する (カメラ・)

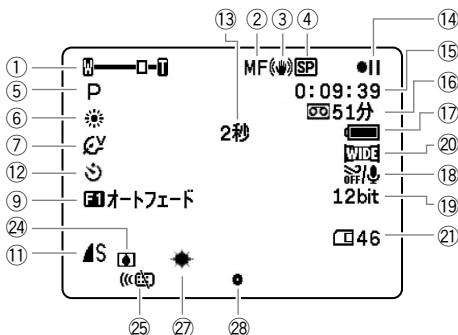

- ① 動作モード、ズーム (36)、露出 ●—○ (50)
- ② マニュアルフォーカス (52)
- ③ 手ぶれ補正 (76)
- ④ 録画モード (78)
- ⑤ 撮影モード (46)
- ⑥ ホワイトバランス (62)
- ⑦ 画質効果 (65)
- ⑧ ドライブモード (93)
- ⑨ デジタルエフェクト (66)
- ⑩ カード動画サイズ (89)
- ⑪ カード静止画面質／サイズ (89)

## カードに記録する (カメラ・)

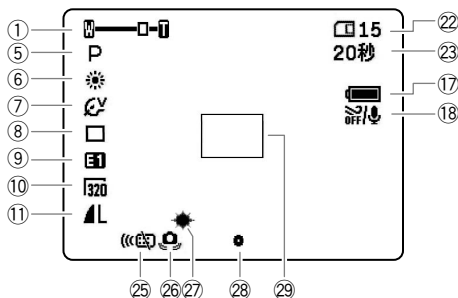



- ⑫ セルフタイマー (56)
- ⑬ お知らせタイマー (30)
- ⑭ テープ走行
- ⑮ タイムコード (30)
- ⑯ テープ残量 (30)
- ⑰ バッテリー残量
- ⑱ ウィンドカット (83)
- ⑲ オーディオモード (79)
- ⑳ ワイドTV (37)
- ㉑ カード静止画の記録可能枚数 (89)
- ㉒ カード静止画の記録可能枚数 (89)
- ㉓ カード動画の記録可能時間

## バッテリー残量表示 (17)



本機にバッテリーパックを取り付けたときに、バッテリー残量の目安を表示します。

- ・「」が赤く点滅したら、充電したバッテリーパックと交換してください。
- ・消耗したバッテリーパックを装着すると、電源が入らなったり、「」が出ずに電源が切れたりすることがあります。

実際の残量と表示内容は、本機やバッテリーパックの状態により必ずしも一致しません。

- ㉔ 結露 (144)
- ㉕ リモコンセンサー (81)
- ㉖ 手ぶれ警告 (76)
- ㉗ LEDライト (55)
- ㉘ 静止画記録でのピント (32)、露出調整 (50)
- ㉙ AF枠 (34)



## テープを再生する (再生・)

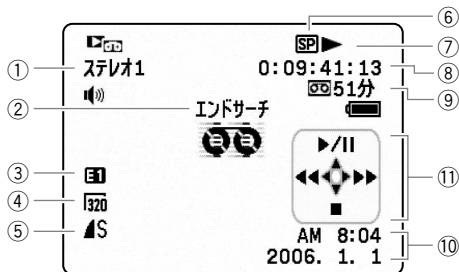

- ① 12bit音声出力 (117)
- ② エンドサーチ (86)、日付サーチ (87)、アフレコ (115)
- ③ デジタルエフェクト (66)
- ④ カード動画サイズ (89)
- ⑤ カード静止画画質/サイズ (89)
- ⑥ 録画モード (78)
- ⑦ テープ走行
- ⑧ タイムコード (カウンター) (30)
- ⑨ テープ残量 (30)
- ⑩ データコード (85)
- ⑪ 操作案内

### テープ走行表示

- : 録画
- || : 一時停止
- : 停止
- ▲ : 取出し
- ▶ : 再生
- ▶▶ : 早送り
- ◀◀ : 巻戻し
- ▶▶/◀◀ : 早送り再生/巻戻し再生 (40)
- ×2▶▶/◀◀×2 : 2倍速再生 (40)
- ×1▶▶/◀◀×1 : 1倍速再生 (40)
- ▶▶/◀◀ : スロー再生 (40)
- ||▶▶/◀◀|| : コマ送り再生 (40)
- ▶▶||/||◀◀ : 再生一時停止 (40)
- ▶▶/◀◀ : 日付サーチ (87)
- ▶▶/◀◀ : ゼロセットメモリー早送り/巻戻し (88)
- /●|| : アフレコ音声記録/記録一時停止 (115)

## カードを再生する (再生・)

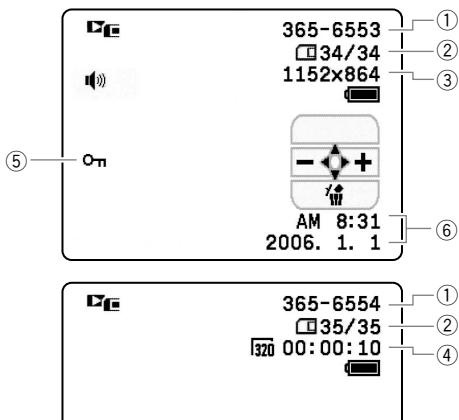

- ① 画像番号 (82)
- ② 画像枚数
- ③ カード静止画サイズ
- ④ カード動画サイズ、動画再生時間
- ⑤ 画像プロテクト (99)
- ⑥ データコード (85)

# ステップ1 電源を準備する

本機は、バッテリーパック、または家庭用コンセントにつないで使用します。バッテリーパックは、充電してから使用します。

## バッテリーパックを取り付ける

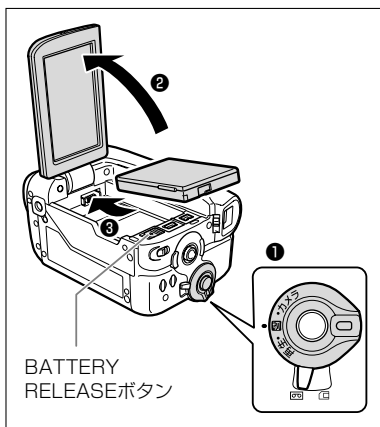

- ① 電源スイッチを「切」にする
- ② 液晶画面を90°まで開く
- ③ バッテリーパックの先端を矢印方向に入れ、カチッとロックされるまで押し付ける

バッテリーパックを使うときは、ショート防止用端子カバーを取りはずします (☐ 150)。

## バッテリーパックを取りはずすときは

- ① 液晶画面を90°まで開く
- ② BATTERY RELEASE (バッテリー取りはずし) ボタンを手前に引き、バッテリーパックの後ろを持ち上げる

## バッテリーパックを充電する

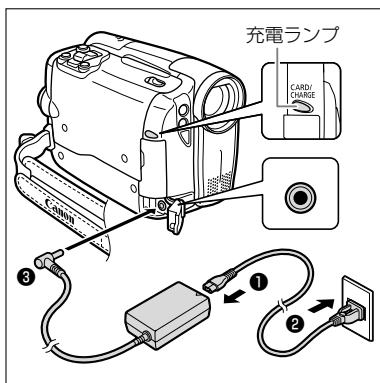

- ① コンパクトパワーアダプターに電源コードを差し込む
- ② 電源プラグをコンセントに差し込む
- ③ 端子カバーを開き、DC IN端子にコンパクトパワーアダプターを差し込む

充電 (CARD/CHARGE) ランプが点滅し、充電が始まります。

充電が終わると、充電ランプが点灯します。

## コンパクトパワーアダプターを抜くときは

- ① コンパクトパワーアダプターを本機から抜く
- ② 電源プラグをコンセントから抜く
- ③ 電源コードをコンパクトパワーアダプターから抜く

## 家庭用コンセントにつないで使う

本機を家庭用コンセントにつなぐと、バッテリーパックの残量を気にせずにご利用できます。また、バッテリーパックは取り付けのまま使用しても、バッテリーパックは消耗しません。

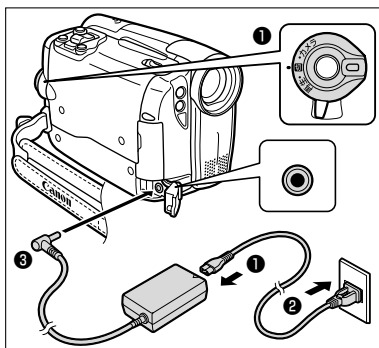

- ① 電源スイッチを「切」にする
- ② コンパクトパワーアダプターに電源コードを差し込む
- ③ 電源プラグをコンセントに差し込む
- ④ 端子カバーを開き、DC IN端子にコンパクトパワーアダプターを差し込む



- コンパクトパワーアダプターを抜き差しするときは、必ずビデオカメラの電源を切ってください。
- コンパクトパワーアダプターを使用中、音がすることがありますが、故障ではありません。
- バッテリーパックの充電中は、電源コードをコンセントから抜き差ししないでください。充電が停止したり、充電ランプが点灯しても正しく充電されていないことがあります。このような場合は、バッテリーパックを取りはずし、取り付け直してください。また、充電中に停電が起きた場合も、同じ手順で充電し直してください。

## ステップ1 電源を準備する一つづき



- コンパクトパワーアダプター、バッテリーパックに異常があるときは、充電ランプが早い連続した点滅（0.5秒間隔で1回）になり、充電を中止します。
- ランプの点滅／点灯が充電した目安の量（残量）を示します。  
0～50%：約1秒間隔で1回ずつ点滅  
50%以上：約1秒間隔で2回ずつ点滅  
100%：点灯
- バッテリーパックの充電時間とフル充電したときの使用時間は、次のとおりです。

バッテリーパック		BP-208
本機での充電時間		約165分
連続撮影時間		
ファインダー使用時		約150分
液晶画面使用時	標準	約150分
	明るい	約140分
実撮影時間*		
ファインダー使用時		約85分
液晶画面使用時	標準	約85分
	明るい	約80分
再生時間		約175分

\* 実撮影時間は、撮影、撮影一時停止、電源の入/切、ズームなどの操作を繰り返したときの撮影時間の目安です。

- 10℃～30℃の範囲で充電することをおすすめします。0℃未満、40℃以上では、充電開始時は充電ランプが消灯し、充電途中では早い点滅になり、充電できません。
- 充電時間は周囲の温度や充電状態によって異なります。
- 低温下で使用したときには、使用時間は短くなります。
- 別売のバッテリーチャージャーCG-300を使って充電できます。詳しくは、バッテリーチャージャーの使用説明書をご覧ください。充電時間は、約105分です。
- **バッテリーパックは、予定撮影時間の2～3倍分をご用意ください。**

ビデオカメラの消費電力は、ズームなどの操作によって変化します。そのためバッテリーパックの実際の使用時間は、表記の時間より短くなります。

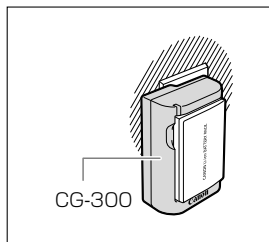

## ステップ2 カセットを入れる

カセットは、Mini DVマークの付いたものをお使いください。

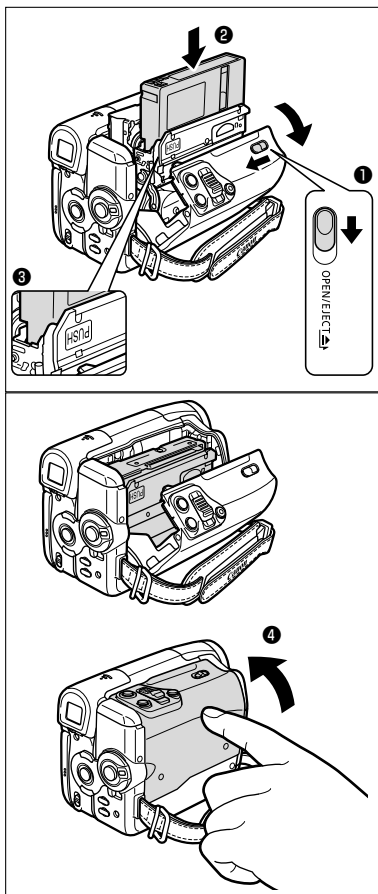

- ① OPEN/EJECT▲スイッチを矢印方向に押し、グリップカバーを止まるまで開く

カセット入れが自動的に開きます。

- ② カセットを入れる

- カセットを出すときは、カセット入れからまっすぐ引き抜きます。

- ③ [PUSH]マークを押して、カセット入れを閉める

カセット入れが自動的に収納されます。

- ④ カセット入れが完全に収納されたから、グリップカバーを閉める

準備しよう



- カセット入れが自動的に動いている間は、無理に押したり、動きを妨げたり、グリップカバーを閉じたりしないでください。故障の原因となります。
- グリップカバーを閉めるときは、指をはさまないようにご注意ください。



バッテリーパックなどの電源を取り付けていると、電源スイッチが「切」でも、カセットの出し入れはできます。操作が終わると自動的に電源が切れます。

## ステップ3 カードを入れる

本機は、マルチメディアカードとSDメモリーカード（）専用です。

### カードの入れかた

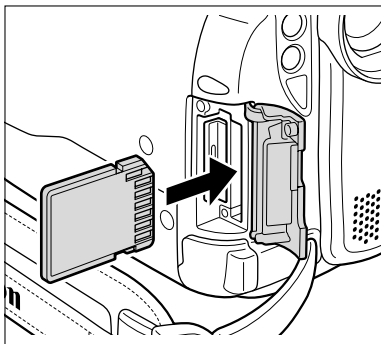

- ① 電源スイッチを「切」にする
- ② カバーを開ける
- ③ カードをまっすぐ、奥までしっかりカチッと音がするまで、入れる
- ④ カバーを閉じる  
カードが正しく入っていない状態で、カバーを無理に閉じないでください。
- ⑤ 電源スイッチを「カメラ」または「再生」にする

### カードの出しかた

カードを抜くときは、無理に出さないで、必ず③の操作を行ってください。

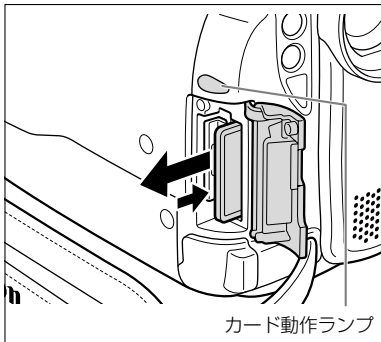

- ① 電源スイッチを「切」にする  
カード動作（CARD/CHARGE）ランプが消えていることを確認してください。
- ② カバーを開ける
- ③ カードの端を押す  
カードが出てきます。
- ④ カードを抜く
- ⑤ カバーを閉じる



○ カードを使用するときは、本機で初期化してください（□ 101）。

○ カードには表裏の区別があります。カードを裏返しに入れると、本機に不具合が発生することがあります。正しい向きで入れてください。



○ SD（Secure Digital=著作権保護システム）メモリーカードには、誤消去防止ツマミが付いています。

○ すべてのカードの動作を保証するものではありません。



誤消去防止  
ツマミ

## ステップ4 カメラの準備

### ファインダーを調整する（視度調整）

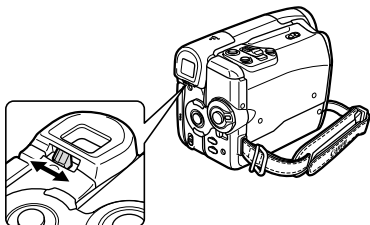

電源を入れ、ファインダー内の表示がはっきり見えるように、視度調整レバーを動かして調整します。

ファインダーを使用するときは、必ず液晶画面をカチッと音がするまでしっかりと閉じてください。

### グリップベルトを調整する

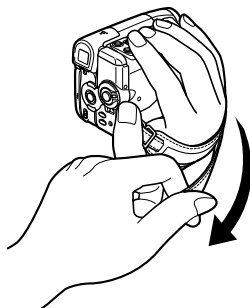

右手で本体を持ちながら、親指でスタート/ストップボタン、人差し指でズームレバーが操作できるように、手の位置を決め、ベルトの長さを調整します。

### 別売のショルダーストラップを取り付ける

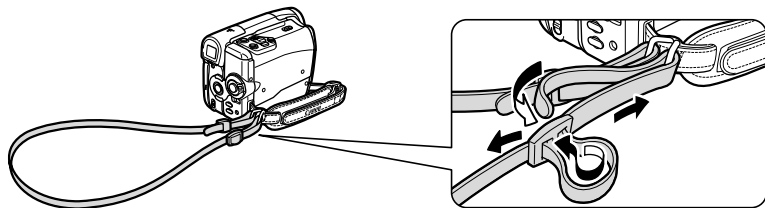

# ステップ5 リモコンを使う

## 電池の入れかた (コイン型リチウム電池CR2025)

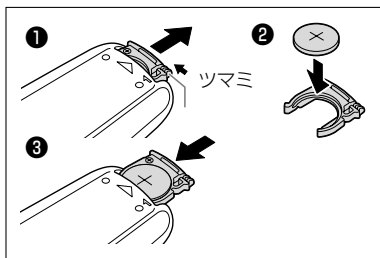

- ① ツマミを矢印の方向に押しながら、電池入れを引き抜く
- ② 電池を入れる  
電池の+側を上にして、電池入れに入れます。
- ③ 電池入れを取り付ける

## 操作のしかた

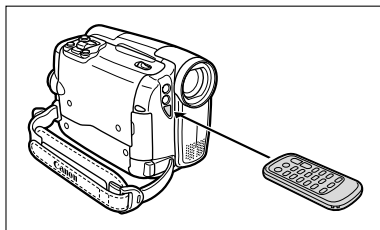

リモコン受光部に向けて、リモコンのボタンを押す

- ① スタート/ストップボタン (29, 33)
- ② カード+、カード-ボタン (41)
- ③ 日付サーチボタン (87)
- ④ 巻戻しボタン (39)
- ⑤ 逆方向コマ送り/逆方向再生ボタン (40)
- ⑥ 一時停止ボタン (40)
- ⑦ スローボタン (40)
- ⑧ アフレコボタン (115)
- ⑨ ゼロセットメモリーボタン (88)
- ⑩ フォトボタン (32)
- ⑪ ズームボタン (36, 84)
- ⑫ 再生ボタン (39)
- ⑬ 早送りボタン (40)
- ⑭ 停止ボタン (39)
- ⑮ 正方向コマ送り/正方向再生ボタン (40)
- ⑯ ×2ボタン (40)
- ⑰ オンスクリーン (画面表示)ボタン (80)

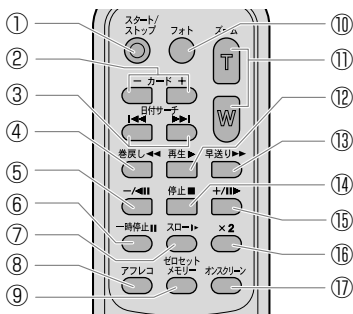

○ リモコンの受光部に直射日光や照明などの強い光が当たっていると、正常に動作しないことがあります。

○ リモコンで操作できないときは、メニューの「システム設定」で「リモコンセンサー」が「入」になっていることを確認してください (81)。

○ リモコンのボタンを押しても動作しなくなったり、本体に近づかないと動作しなくなったときは、電池を交換してください。



## ステップ6 コイン型リチウム電池を入れる

世界時計のエリアや日付、時刻（□ 27）などを記憶するには、コイン型リチウム電池が必要です。お使いになる前に付属のコイン型リチウム電池を入れてください。電池を交換するときは、コイン型リチウム電池CR1616をお求めください。

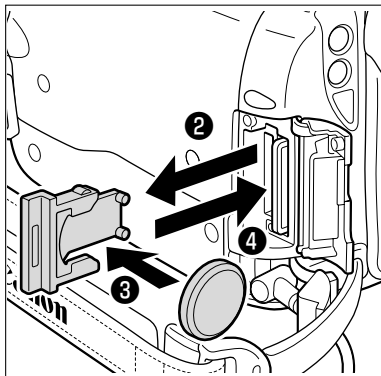
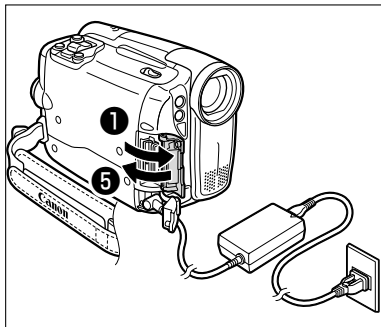

### ① カード/リチウム電池カバーを開く

電池を交換するときは、日付などのデータを保持するため、コンパクトパワーアダプターなどの電源を取り付けておいてください。

### ② ドライバーなどを使って電池入れを引き抜く

### ③ 電池の+側を下にして、電池を入れる

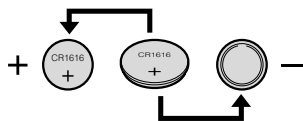

### ④ カチッと音がするまで電池入れを押し込む

### ⑤ カード/リチウム電池カバーを閉じる



### コイン型リチウム電池の交換時期

コイン型リチウム電池は約1年使用できます。電池が入っていないか、電池の容量が低下すると、「」が画面で赤く点滅し、電池の交換時期を知らせます。

## ステップ7 液晶画面を調整する (対面撮影、液晶バックライト)

### 液晶画面の角度を変える

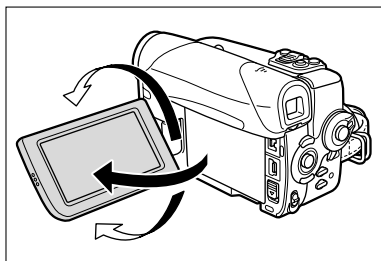

液晶画面を90° まで開く

- ファインダー側に90° まで回転できます。
- レンズ側に180° まで回転できます (対面撮影)。
- 対面撮影のときには、液晶画面上の映像が左右逆になり、鏡をているような映像になります。液晶画面には、テープやカードの動作、セルフタイマーの表示のみ出ます。ファインダーでは、通常の表示が出ます。

### 液晶画面全体を明るくする (液晶バックライト)

液晶画面の明るさを、「標準」と「明るい」に切り換えられます。屋外での撮影などに便利です。

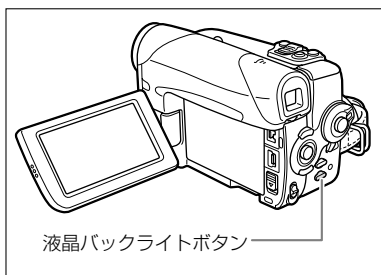

液晶バックライトボタンを押す

ボタンを押すたびに、明るさが切り換わります。



- テープやカードに記録される映像の明るさは変わりません。また、ファインダーの明るさも変わりません。
- バッテリーパック使用時には、電源スイッチを切り換えても、液晶画面の明るさの設定は憶えています。
- 液晶画面を明るくしていると、バッテリーパックの使用時間が短くなります。
- 対面撮影では液晶画面を相手に見せながら、ファインダーを使って撮影できます。セルフタイマー (□ 56) などで、ビデオカメラを固定して大勢で撮影したりするときにも便利です。

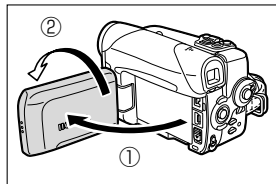

# ステップ8 日時を設定する

日付／時刻を設定する前に、世界時計のエリアを設定します。

## 世界時計のエリアを選ぶ

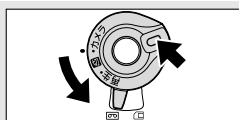

### 1 電源を入れる

- 電源スイッチを、ロックボタンを押しながら、「カメラ」または「再生」にします。

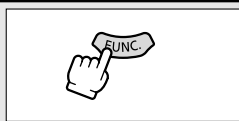

### 2 FUNC. (ファンクション) ボタンを押す

- FUNC.**メニューが出ます。

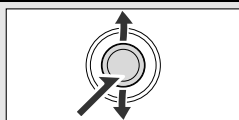

### 3 ジョイスティックを上／下に押して「メニュー」を選び、まっすぐ押す

- メインメニューが出ます。

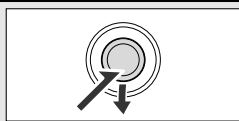

### 4 「日時設定」を選ぶ

- ①ジョイスティックを下に押して、「日時設定」を選ぶ
- ②ジョイスティックをまっすぐ押す
  - 「日時設定」サブメニュー画面になります。

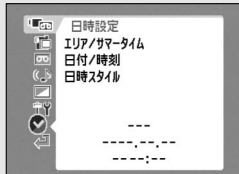

### 5 「エリア/サマータイム」を選ぶ

- ①「エリア/サマータイム」を選び、ジョイスティックをまっすぐ押す
  - はじめてお使いになる場合は「トウキョウ」が最初に出ます。
- ②ジョイスティックをまっすぐ押す
  - 「日時設定」サブメニューに戻ります。

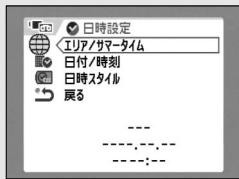

## 日付／時刻を設定する



### 6 「日付/時刻」を選ぶ

- ① ジョイスティックを下に押し、「日付／時刻」を選ぶ
- ② ジョイスティックをまっすぐ押す



### 7 日付と時刻を設定する



- ① ジョイスティックを左／右に押し、項目を選ぶ
- ② ジョイスティックを上／下に押し、数字を選ぶ
  - ①と②を繰り返して、年、月、日、時、分を設定します。
- ③ 分を選んだら、時報に合わせて、ジョイスティックをまっすぐ押す
  - 内蔵時計が動き始めます。
- ④ FUNC. ボタンを押す

# テープに動画を撮る

## 撮影する前に

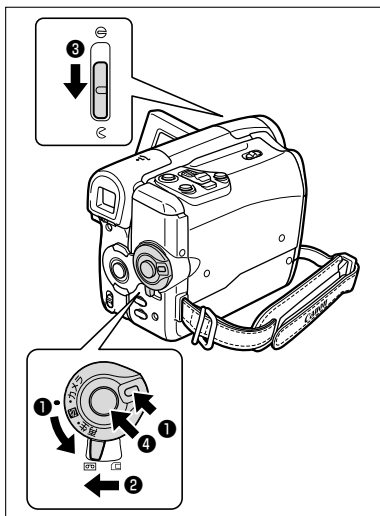
必ず事前のためし撮りをし、正常に録画・録音されていることを確認してください。大切な撮影の前には市販の乾式のクリーニングカセットを使って、ビデオヘッドをきれいにしてください。



- ① ロックボタンを押しながら、電源スイッチを「カメラ」にする
- ② テープ/カード切換スイッチを「」にする
- ③ レンズカバーを開ける（にする）
- ④ スタート/ストップボタンを押す
  - 撮影（録画）が始まります。
  - もう一度押すと、撮影一時停止になります。

かんたん！  
撮る

## 撮影が終わったら

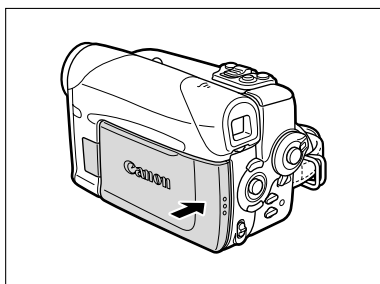

- ① 電源スイッチを「切」にする
- ② レンズカバーを閉じる（にする）
- ③ カセットを取り出す
- ④ バッテリーパックを取りはずす
- ⑤ 液晶画面を垂直にしてから閉じる  
カチッと音がするまでしっかりと閉じてください。

## テープに動画を撮る一つづき



- カセットを入れた直後は、タイムコードが完全に止まってから撮影を始めてください。
- テープは上書きされると、記録が消えてしまいます。撮影前に頭出しをしてください。
- 大きな音の近く（打上げ花火や太鼓、コンサートなど）で撮影すると、音が歪んだり、実際より小さく記録されることがあります。これは故障ではありません。
- テープとヘッドの保護のため、撮影一時停止が約4分30秒続くと停止状態になります。
- 停止中、撮影を始めるときはスタート/ストップボタンを押してください。停止中のテープ走行表示：■、撮影一時停止中のテープ走行表示：●II
- バッテリーパックを使用時は、約5分間何も操作をしないと、省電のために電源が切れます（☐ 82）。電源が切れる約30秒前に「⚠AUTO POWER OFF」が出ます。電源が切れた場合は、電源を入れ直してください。

## テープ撮影中の画面の表示（16、17ページもご覧ください）

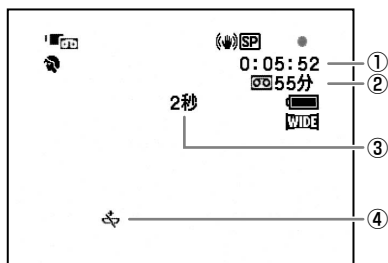

### ① タイムコード（撮影時間表示）

撮影時間を「時：分：秒」で表示します。  
・本機はドロップフレーム方式を採用しています。ドロップフレーム方式では、30フレーム/秒でカウントするタイムコードと、フレーム周期が29.97秒のNTSC映像信号との間に生じるズレを自動的に補正し、より高精度の編集が可能です。

### ② テープ残量表示

テープの残量時間を「分」で表示します。撮影中は「☐」が動きます。撮影中にテープがなくなると「☐END」が点灯し、停止します。  
・撮影時間が15秒以下のときは残量表示が出ないことがあります。  
・テープの残量表示は、テープの種類によっては、正しく表示されないことがあります。

### ③ お知らせタイマー

撮影を始めてから約10秒間、撮影時間を表示します。  
・1つの場面の撮影時間が短いと、落ち着きのない画面になりがちです。お知らせタイマーを見ながら、撮影すると便利です。

### ④ 「☐」の点滅

コイン型リチウム電池が入っていなかったり、電池の容量が低下すると、「☐」が赤く点滅します。新しいコイン型リチウム電池と交換してください。

## テープに撮影した画像を確認する

最後に撮影した場面を確認できます（録画チェック）。また、撮影した場面を再生して、撮り直しや続けて撮影したい場面を探せます（録画サーチ）。

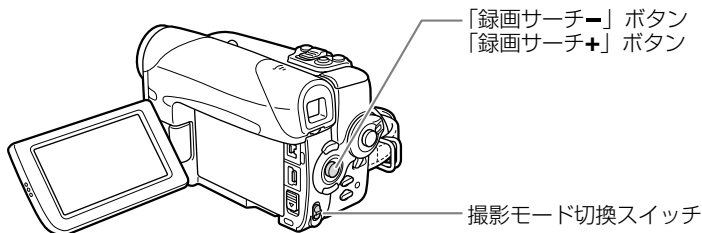

かんたん！  
撮る

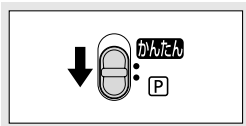

### 1 撮影モード切換スイッチを [P] にする

#### 録画チェック



### 2 撮影一時停止中 ジョイスティックをまっすぐ押す

- 操作案内が出ます。

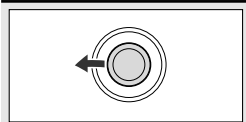

### 3 ジョイスティックで「録画サーチ-」を ポンと押す

- 撮影した最後の場面（約3秒間）が再生され、撮影一時停止に戻ります。

#### 録画サーチ

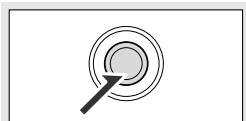

### 2 撮影一時停止中 ジョイスティックをまっすぐ押す

- 操作案内が出ます。

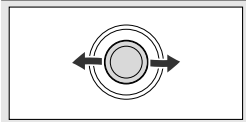





### 3 ジョイスティックで「録画サーチ- / 録画 サーチ+」を押し続ける

- 押し続けている間、再生されます。離すと、撮影一時停止になります。

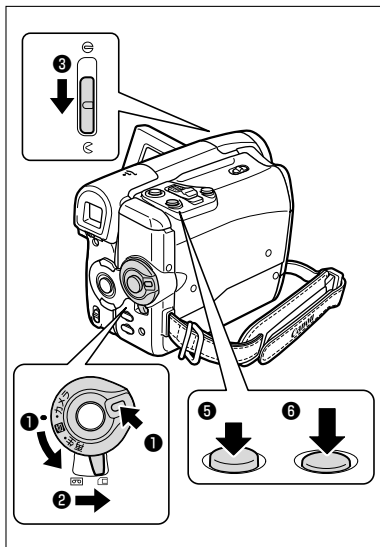
# カードに画像を記録する

## 静止画を記録する







- ① ロックボタンを押しながら、電源スイッチを「カメラ」にする
- ② テープ/カード切換スイッチを「」にする
- ③ レンズカバーを開ける（にする）
- ④ 静止画サイズ/画質を選ぶ（ 89）
- ⑤ PHOTO（フォト）ボタンを浅く押し続ける
  - ピント調整が終わると、●が緑色になり、緑色のAF枠が出ます。おしらせ音が鳴ります。
  - リモコンのフォトボタンを押したときは、すぐに静止画記録が始まります。
- ⑥ PHOTOボタンを深く押す
  - マークとAF枠が消えます。
  - シャッター音と同時に、シャッターを切るように画面が一度途切れま
  - す。
  - カード動作 (CARD/CHARGE) ランプが点滅します。

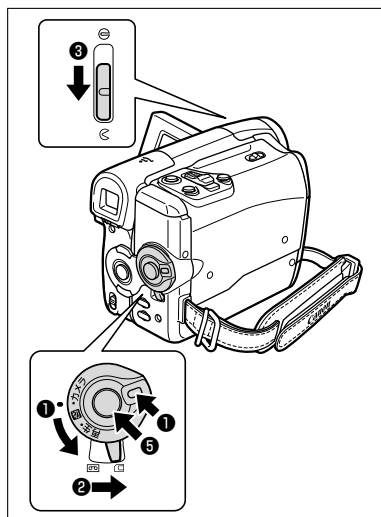

## 動画を記録する



- ① ロックボタンを押しながら、電源スイッチを「カメラ」にする
- ② テープ/カード切換スイッチを「」にする
- ③ レンズカバーを開ける（にする）
- ④ 動画サイズを選ぶ（ 89）  
「 動画記録切」以外に設定します。
- ⑤ スタート/ストップボタンを押す
  - カード動作 (CARD/CHARGE) ランプが点滅します。
  - もう一度押すと、撮影は停止します。

かんたん！  
撮る

## カードに画像を記録する一つづき



画面右上にカードの動作表示 (▶ □) が出ていたり、カード動作ランプが点滅している間は、次のことを必ず守ってください。カードのデータを破損する恐れがあります。

- ・ カード/リチウム電池カバーを開けたり、カードを出したりしない。
- ・ 電源を切らない。電源スイッチやテープ/カード切換スイッチを切り換えない。
- ・ バッテリーパックなどの電源を取りはずさない。



### ○ AF枠について

AFとは、Auto Focus (オートフォーカス) の略で、自動でピントを合わせることをいいます。本機では、被写体によって、9つのAF枠の中から、カメラが自動的にAF枠を選んでピントを合わせる9点AiAFが使用できます (□ 92)。

- 自動でピントが合いにくい被写体の場合は、●が黄色くなります。PHOTOボタンを浅く押したまま、ジョイスティックを左/右に押して、ピントを合わせることをおすすめします。
- カードに静止画を記録するとき、32ページの⑤の操作で、より正確にピントを合わせるため、一時的にピントが合わなく見えることがあります。
- 被写体が明るすぎて露出オーバー (露出過多) になると、「露出オーバー」の表示が点滅します。このような場合は、別売のフィルターセットFS-H27UのNDフィルターを取り付けてください。
- カードに記録される動画の音声は、モノラルになります。
- カードに動画を記録するときは、転送速度2MB/秒以上のカードを、本機で初期化直後にご使用になることをおすすめします。画像の書き込み速度が遅かったり、本機以外で初期化したり、画像の記録/消去を何度も繰り返しているカードの場合は、カードへの記録が中断されることがあります。
- **バッテリーパックを使用時は、約5分間何も操作をしないと、省電のために電源が切れます (□ 82)。電源が切れる約30秒前に「⚠ AUTO POWER OFF」が出ます。電源が切れた場合は、電源を入れ直してください。**

## 静止画記録中の画面の表示

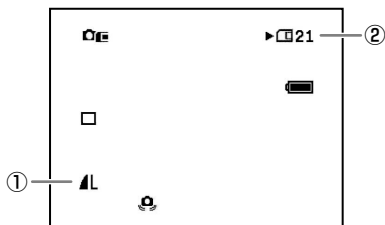

### ① 画質 (画 89) / 画像サイズ (画 89) 表示

静止画の画質 / 画像サイズを表示しません。

### ② カード静止画の記録可能枚数表示

記録可能枚数6枚以上： 6 緑色表示  
記録可能枚数1～5枚： 5 黄色表示\*  
記録可能枚数0枚： 0 赤色表示\*

- \* カード再生時はすべて緑色表示になります。
- ・ 記録可能枚数表示は、記録時の状況により、一定ではありません。記録しても、枚数表示が減らなかったり、1回の記録で2枚減ることもあります。

### 書き込み表示

静止画をカードに書き込んでいるときに、「▶」が出ます。

## 動画記録中の画面の表示

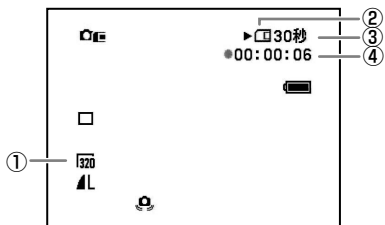

### ① 画像サイズ (画 89) 表示

動画の画像サイズを表示します。

### ② 書き込み表示

動画をカードに書き込んでいるときに、「▶」が出ます。記録中は「」が動きます。

### ③ カード動画の記録可能時間表示

動画の記録可能な時間を「時：分」で表示します。

記録可能な時間が1分以下になると10秒単位で減ります。10秒以下では、1秒単位で減ります。



- ・ 記録可能時間表示は、記録時の状況により一定ではありません。記録時間が、実際の時間より長くなったり、短くなったりすることがあります。



### ④ カード動画の記録時間表示

動画の記録時間を時：分：秒で表示します。

# ズームを使う

ズームレバーを動かして、被写体の大きさを決めます。20倍の光学ズームを使用できます。

**カメラ・** 800倍のデジタルズームを使用できます (  76 )。

**カメラ・** または **カメラ・** で操作します。

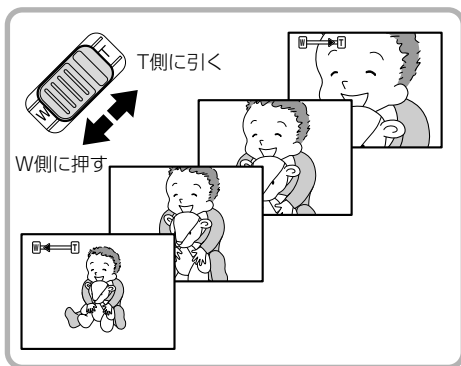
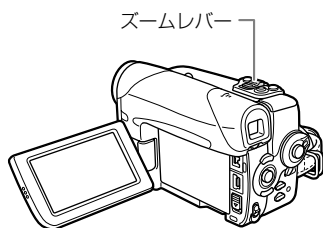

- ビデオカメラの本体を操作するときのズームスピードは、ズームレバーの動かしかたで変わる可変速と一定のスピード(1~3)をメニュー(  76 ) で選べます。可変速を選ぶと、ズームレバーを少し動かすと低速ズームに、さらに動かすと高速ズームになります。リモコンでは、メニューでズームスピードを1~3に設定した場合は、本機のズームスピードと同速になります。可変速に設定した場合は、ズームスピード3になります。
- 撮影一時停止／撮影停止中、メニューでズームスピードを可変速に設定していると、ズームスピードは、より速くなります。
- **T**は<sup>テレフォト</sup>telephoto (望遠)、**W**は<sup>ワイド</sup>wide (広角) の頭文字です。
- 動画撮影中、ズームを使いすぎると、落ち着きのない画面になります。効果的にお使いください。
- ズームをしながらか撮影するときは、被写体から1m以上離れてください。W側いっぱい動かすと、約1cmまで近づいて撮影できます。

# ワイド画面で撮る (ワイドTV)

ワイドテレビ (画面の横 : 縦の比率が16 : 9) 用機能を使うと、CCDをより広く活用して、通常よりも広い範囲を、高画質で撮影できます。

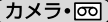
 で操作します。

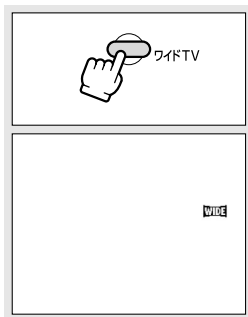

## 1 ワイドTVボタンを押す

- ワイド画面を入/切できます。ワイド画面のときは、画面に「**WIDE**」の表示が出ます。

かんたん！  
撮る



- メニューで「手ぶれ補正」を「切」にすると、さらに広い範囲を撮影できます。
- 接続するテレビ (ワイドテレビまたは通常のテレビ-画面の横 : 縦の比率が4 : 3) に合わせて、メニューのテレビタイプを設定してください。映像が歪まずに再生できます。なお、ビデオID-1方式対応のテレビに接続すると、自動的にワイド画面に切り換わります。

# よりよい撮影のために

## ビデオカメラ本体の持ちかた

ビデオカメラを持つときは、マイクやレンズに指がかからないようにしてください。

### 一番安定した構えかた

- ・ 右手でグリップを持ち、右脇をしめる。
- ・ 左手は軽くカメラの底にそえて安定させる。



### 状況に合わせて構えかたを変えましょう。

液晶画面の角度を、姿勢に合わせて調整します。

- ・ 壁に寄りかかる
- ・ テーブルなどを利用して本体を置く



- ・ 三脚を使う
- ・ 片膝立ちになる



- ・ ひじをたてて地面に伏せる

## ライティング

屋外では、太陽を背に撮影することをおすすめします。



## 三脚を使うときは

- ・ 直射日光がファインダー内に入ると、レンズが光を集めるためにファインダーの回りが溶けてしまいます。ファインダーを太陽に向けないでください。
- ・ 三脚は、必ず取り付けネジの長さが5.5mm未満のものをご使用ください。5.5mm以上のネジ長のものを使用すると、本体を破損することがあります。また、ビデオカメラ用ピンが引っ込まない三脚は本機には使用できません。

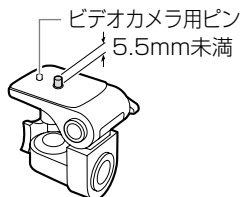

# テープを再生する

## 再生画面がおかしいときは

ビデオヘッドが汚れている場合があります。市販の乾式のヘッドクリーニングカセットを使ってビデオヘッドをきれいにしてください。

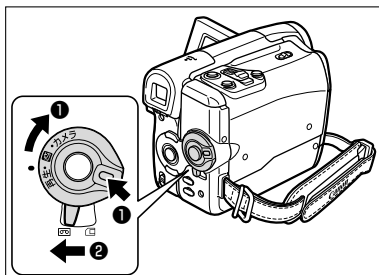

① ロックボタンを押しながら、電源スイッチを「再生」にする

② テープ/カード切換スイッチを「」にする

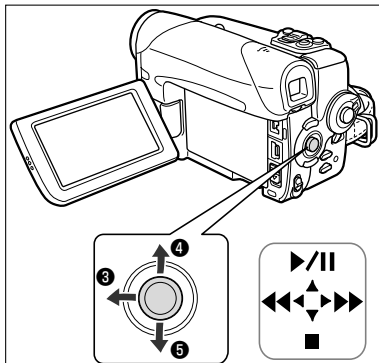

③ ジョイスティックで「」(巻き戻し)を押す

テープが巻戻ります。

④ ジョイスティックで「」(再生一時停止)を押す

再生が始まります。

⑤ ジョイスティックで「」(停止)を押す

再生が終わります。



○ 液晶画面を閉じると、ファインダーで再生画面を見ることができます。







### ○ 画面表示について

再生時のタイムコードは、「時：分：秒：フレーム」で表示されます。また、テープ残量表示は、再生時間が15秒以下のとき、表示されることがあります(□ 30)。

○ 画面に操作案内が出ていないときは、ジョイスティックをまっすぐ押して、表示させます。

### いろいろな再生

---

<b>早送り再生</b> 	再生／早送り中にジョイスティックで「▶▶」(早送り)を押し続けると、約9.5倍の早送り再生になります。
<b>巻戻し再生</b> 	再生／巻戻し中にジョイスティックで「◀◀」(巻戻し)を押し続けると、約9.5倍の巻戻し再生になります。
<b>再生一時停止</b> 	再生中にジョイスティックで「▶/  」(一時停止)を押します。
<b>逆方向再生</b> 	再生中にリモコンの-/◀   ボタンを押します。再生▶ボタンを押すと、ふつうの再生に戻ります。
<b>コマ送り再生</b> 	再生一時停止中にリモコンの+/   または-/◀   ボタンを押すと、押すたびに1コマずつ送られます。押し続けると連続コマ送りになります。
<b>スロー再生</b> 	再生／逆方向再生中にリモコンのスロー▶ボタンを押すと、通常の約1/3のスロー再生になります。再生▶ボタンを押すと、ふつうの再生に戻ります。
<b>2倍速再生</b> 	再生／逆方向再生中にリモコンの×2ボタンを押します。再生▶ボタンを押すと、ふつうの再生に戻ります。



- いろいろな再生機能を使って再生したときは、音声は聞こえません。
- 再生機能によっては、画面が多少乱れることがあります。
- 再生一時停止が約4分30秒以上続くと、テープとヘッドの保護のため、自動的に停止状態になります。再生するときには、もう一度「▶/||」ボタンを押します。



# カードを再生する

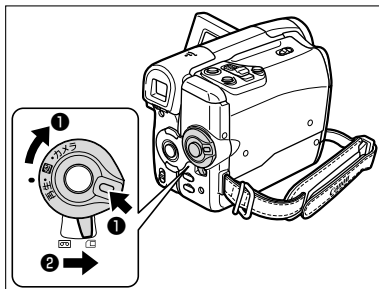

- ① ロックボタンを押しながら、電源スイッチを「再生」にする
- ② テープ/カード切換スイッチを「C」にする

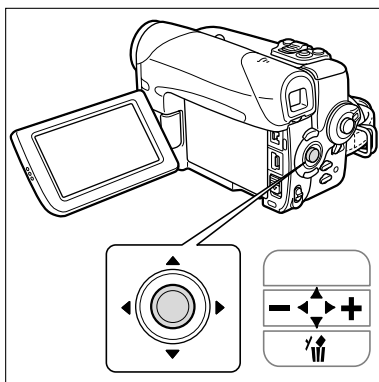

- ③ ジョイスティックで「-/+」を押す

動画の場合 ジョイスティックで「▶/■」を押す

- 動画が再生されます。再生が終わると最初の場面で静止画になって停止します。
- 再生中にジョイスティックで「■」を押すと、最初の場面に戻ります。



○ パソコンで作成／加工した静止画をカードに書き込んだり、本機で記録した画像をパソコンで直接加工したり、ファイル名を変更した場合、本機で再生できなくなる場合があります。

○ 本機以外の製品で記録した画像は、正しく再生されないことがあります。

○ 画面右上にカードの動作表示 (▶ C) が出ていたり、カード動作ランプが点滅している間は、次のことを必ず守ってください。カードのデータを破損する恐れがあります。

- ・ カード/リチウム電池カバーを開けたり、カードを出したりしない。
- ・ 電源を切らない。電源スイッチやテープ/カード切換スイッチを切り換ええない。
- ・ バッテリーパックなどの電源を取りはずさない。



○ 動画を再生中にジョイスティックで「-/+」または、リモコンの早送り再生／巻戻し再生ボタンを押すと、押している間だけ8倍の早送り／巻戻しになります。

○ 画面に操作案内が出ていないときは、ジョイスティックをまっすぐ押して、表示させます。

かんたん！  
見る

# 音量を調整する

液晶画面で再生するときに、同時にスピーカーで音声も聞くことができます。液晶画面を閉じるとスピーカーは切れます。

スピーカー

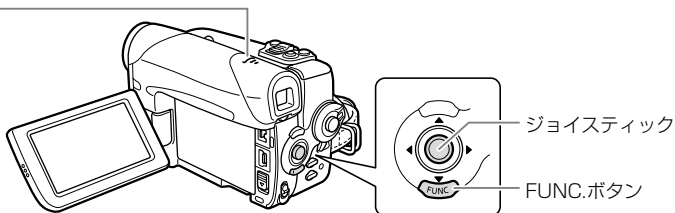

## スピーカーの音量を調整する

再生・ または 再生・ で操作します。

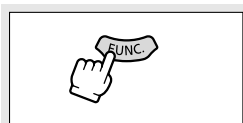

### 1 FUNC. (ファンクション) ボタンを押す

- メニューが出ます。

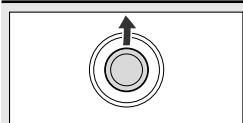

### 2 ジョイスティックを上を押して「」を選ぶ

- スピーカー音量表示が出ます。

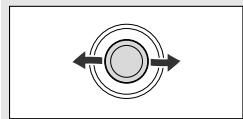

### 3 ジョイスティックを左/右に押す

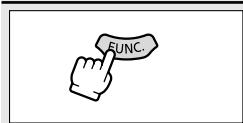

### 4 FUNC.ボタンを押す

## 音声の消しかた

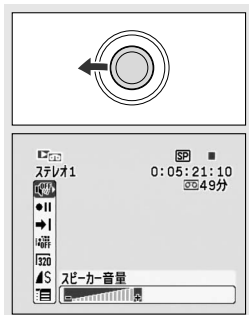

### 1 前ページの手順3でジョイスティックを左に押しつづける

- FUNC.メニューのスピーカー表示が「」になります。

かんたん！  
●  
見る

# テレビで見る

## 接続のしかた

接続は、各機器の電源を切って行います。接続する機器の説明書もあわせてご覧ください。

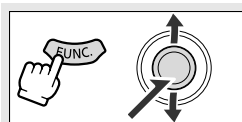

### 1 接続するテレビのタイプを16:9ワイドテレビと4:3ノーマルテレビから選びます。

- ①FUNC.ボタンを押す
- ②ジョイスティックで「メニュー」を選ぶ
- ③「VTR設定」▶「テレビタイプ」▶ 設定内容を順に選び、決定する
- ④FUNC.ボタンを押す

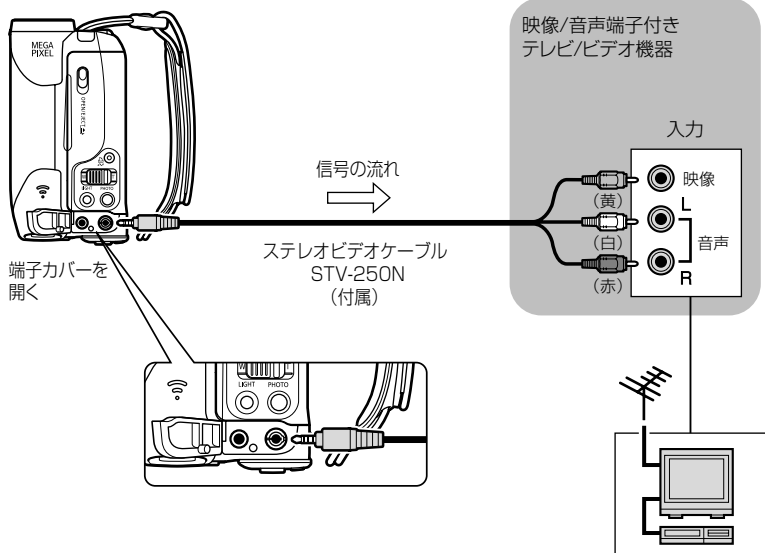

AV端子にステレオビデオケーブルを接続しているときは、スピーカーから音声は出ません。

## 操作のしかた

---

### 1 テレビの電源を入れる

- テレビ：テレビ／ビデオ切り換えスイッチを「ビデオ」にします。
- ビデオ機器：入力切り換えスイッチを「外部入力（ライン）」にします。

---

### 2 テープを再生する (☞ 39) カードを再生する (☞ 41)

かんたん！  
●  
見る



本機を家庭用コンセントにつないで使うことをおすすめします。

# 撮影場面や目的に合わせて撮る (撮影モード)

撮影シーンに合わせて、撮影モードを選びます。

## ① **かんたん**

すべてをカメラまかせ。スタート/ストップボタンを押すだけで、簡単に撮影できます。

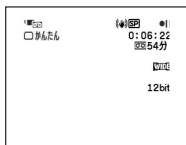

## ② **P**

**応用撮影** 思い通りのさまざまな撮影ができます。

### **P** プログラムAE

カメラまかせで撮影できますが、自分の好みに合わせて、いろいろな機能を活用できます(□49)。

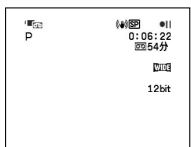

**簡単撮影** 被写体に合う条件をカメラまかせで、簡単に撮影できます。

### **ポートレート**

背景をぼかして、被写体を引き立たせて撮るときに使います。

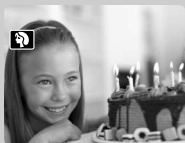

### **ビーチ**

夏の海岸で照り返しが強くても被写体が暗くなるのを防ぎ、鮮明に撮影できます。



### **スポーツ**

テニスやゴルフなど、動きの速い被写体を撮るときに使います。



### **夕焼け**

夕焼けを色鮮やかに撮影できます。



### **ナイト**

暗い場所で撮るときに使います。



### **スポットライト**

スポットライトで照明されたシーンをきれいに撮影できます。



### **スノー**

冬のスキー場で照り返しが強くても被写体が暗くなるのを防ぎ、鮮明に撮影できます。





### **打上げ花火**

打上げ花火をきれいに撮影できます。



# 撮影モードの選びかた

カメラ・ または カメラ・ で操作します。

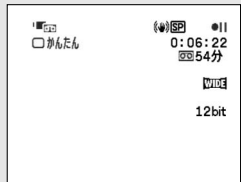
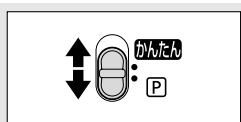

## 1 撮影モード切換スイッチで選ぶ

**かんたん** : かんたん撮影になります。

**P** : **P** (プログラムAE)、ポートレート、スポーツ、ナイト、スノー、ビーチ、夕焼け、スポットライト、打上げ花火を選びます (□46)。

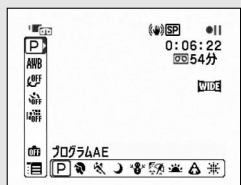

## 2 **P** を選んだとき FUNC.ボタンを押す

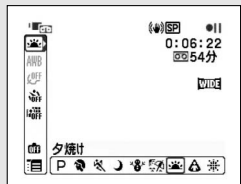
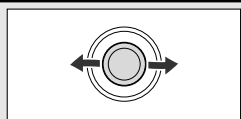

## 3 撮影モードマーク ▶ モードを順に選び、決定する

- ① ジョイスティックを左/右に押して、撮影モードを選ぶ

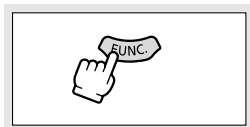

## 4 FUNC.ボタンを押す

- 選んだモードのマークが出ます。





- 撮影中は、撮影モード切替スイッチを切り換えしないでください。映像の明るさが一時的に大きく変化することがあります。
- ポートレート
  - ・ズームを望遠（T）側にすると、背景がより効果的にぼけます。
  - ・再生すると、なめらかに見えないことがあります。
- スポーツ
  - 再生すると、なめらかに見えないことがあります。
- ナイト
  - ・動きのある被写体は、尾を引いたような残像になることがあります。
  - ・明るく撮影できる分、通常の撮影に比べて画質が多少劣化することがあります。
  - ・画面に白い点などが現れることがあります。
  - ・自動でピントが合いにくいときは、手動でピントを合わせてください（□ 52）。
- スノー／ビーチ
  - ・曇りや日陰など周囲が暗いときには、被写体が明るくなりすぎることがあります。画面で映像をご確認ください。
  - ・再生すると、なめらかに見えないことがあります。
- 打上げ花火
  - 手ぶれを防ぐために、三脚をお使いになることをおすすめします。**カメラ・□**のときは、シャッタースピードが遅くなるため、必ず三脚をお使いください。



# PプログラムAEで撮る

被写体の明るさに応じて適正な露出を設定するために、カメラが自動的にシャッタースピードと絞り数値を設定します（プログラム）。Pでは、**かんたん**のようにカメラまかせで撮影できますが、すべての機能を使用できます。

AEは、Auto Exposure（オートエクスポージャー）の略で、自動露出のことです。

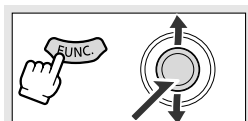

**カメラ・** または **カメラ・** で操作します。

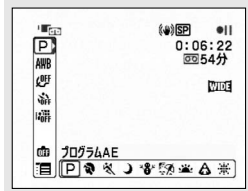

## 1 P（プログラムAE）を選ぶ（ 47）



適正な露出が得られないときは、次の操作をしてください。

- 手で露出を調整する（ 50）。
- LEDライトを使う（ 55）。

# 手動で明るさを変える（露出ロック／露出補正）

被写体が太陽を背にしていたりする逆光の状態では、被写体が黒くつぶれてしまうことがあります。逆に、あまり強い光を被写体が受けると、白くとんでしまいます。このようなときには、露出の調整をします。

画面の明るさを変えて効果的な画創りができます。

## 露出を固定する（露出ロック）

カメラ・ または カメラ・ で操作します。

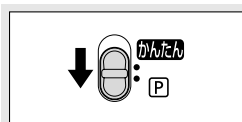

### 1 撮影モード切換スイッチを **P** にする

- 打上げ花火を設定しているときは、使用できません。



### 2 ジョイスティックをまっすぐ押す

- 操作案内が出ます。

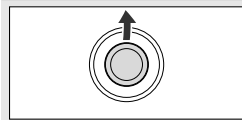

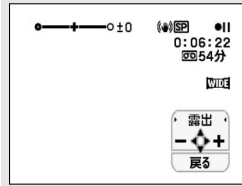

### 3 ジョイスティックで「露出」を押す

- 画面の明るさが固定（ロック）されます。
- 操作案内が露出だけになり、「露出」の文字が水色に変わり、「露出」の左右に「▶ ◀」が出て、中央に「-」／「+」が出ます。
- 「±0」の表示が出ます。
- 露出ロック中にズームを操作すると、画面の明るさが変わることがあります。



## 露出を補正する

カメラ・ または カメラ・ で操作します。

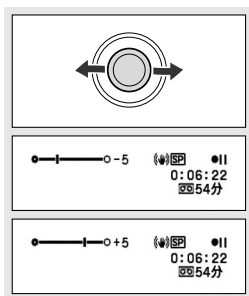

1

露出ロック中

### ジョイスティックを左/右に押す

- 明るさによって調整できる範囲が変わり、露出ロック表示の長さも変わります。



### 露出ロックを解除する

- ・ 操作案内で「戻る」が出ているときに、ジョイスティックで「露出」を押します。「▶ ◀」と「-」／「+」が消え、「露出」だけになります。ジョイスティックをまっすぐ押します。「露出」の文字が白色に戻ります。

# 手動でピントを合わせる

自動でピントが合いにくい場合は、手動でピントを合わせます（マニュアルフォーカス）。自動ではピントが合いにくい被写体は、次のとおりです。

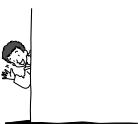

- ・ 輝いたり、強い光が反射している
- ・ 明暗の差や縦の線がない
- ・ 動きが速い
- ・ 水滴や汚れの付いたガラス越し
- ・ 夜景

カメラ・ または カメラ・ で操作します。



## 1 撮影モード切換スイッチを **P** にする

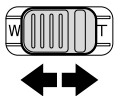

## 2 ズームレバーで被写体の大きさを決める





## 3 ジョイスティックをまっすぐ押す

- 操作案内が出ます。

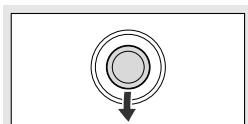



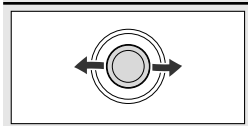

## 4 ジョイスティックで「フォーカス」を押す

- 操作案内がフォーカスだけになり、「フォーカス」の文字が水色に変わり、「フォーカス」の左右に「▶ ◀」が出て、中央に「」／「」が出ます。
- 「MF」の表示が出ます。





## 5 ジョイスティックを左／右に押す

- ピントを合わせます。
- 左（）に押すと近くに、右（）に押すと遠くにピントが合います。



### ○ 手動ピント合わせを自動に戻す

- 操作案内で「戻る」が出ているときに、ジョイスティックで「フォーカス」を押します。「▶ ◀」と「」／「」が消え、「フォーカス」だけになり、「MF」の表示が消えます。「フォーカス」の文字が白色に戻ります。
- 撮影モード切換スイッチを **カメラ** にすると、自動ピント合わせになります。ほかの撮影モードにしたときは、手動のままです。
- 電源を切ったときは、ピントを合わせ直してください。

### ピントを無限遠にして撮る

ピントを無限遠にすると、遠くの被写体だけにピントを合わせて、近くの被写体にピントが合うのを防ぐことができます。花火や月、山などを撮影するときに使います。

カメラ・∞ または カメラ・□ で操作します。

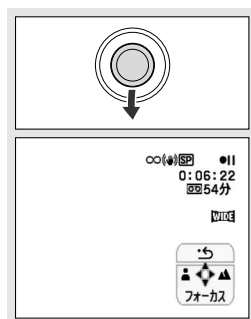

#### 1 52ページの手順3でジョイスティックを下(フォーカス)に2秒以上押し続ける

- ピントが無限遠になり、「∞」の表示が出ます。





「∞」の表示が出ているときに、次の操作をすると「MF」に変わり、手動ピント合わせになります。

- ・ズーム
- ・ジョイスティックの左/右
- ・電源の入/切

# LEDライトを使う

撮影モードに関係なく、いつでもLEDライトを点灯できます。

カメラ・ または カメラ・ で操作します。

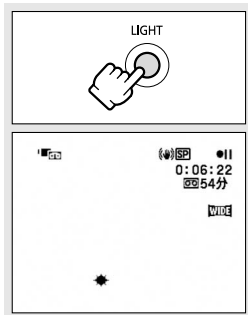



## 1 LIGHT (ライト) ボタンを押す

- 点灯中は「☆」の表示が出ます。
- LIGHTボタンを押すたびに、点灯／消灯が切り換わります。

# セルフタイマーを使う

セルフタイマーは、静止画と動画のどちらでも使用できます。

カメラ・ または  で操作します。

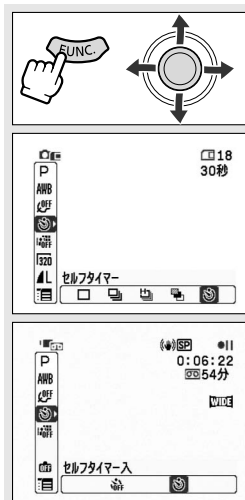

## 1 FUNC.ボタンを押す

 の場合

② ジョイスティックでドライブモードから「」を選ぶ

 の場合

② ジョイスティックで「セルフタイマー入」を選ぶ

③ FUNC.ボタンを押す

● 「」の表示が出ます。

●  撮影一時停止中に操作します。

## 2 静止画の場合

① PHOTOボタンを浅く押し続ける

② PHOTOボタンを深く押す

- 録画開始までの時間が、10秒から1秒までカウントダウンされます（リモコンの場合は2秒）。

## 動画の場合

### スタート/ストップボタンを押す

- 録画開始までの時間が、10秒から1秒までカウントダウンされます（リモコンの場合は2秒）。



セルフタイマーを解除するときは、FUNC.メニューで「セルフタイマー切」を選んでください。撮影開始までの時間が表示されているときは、PHOTOボタンを深く押す（静止画のとき）、スタート/ストップボタン（動画のとき）を押すことでも解除できます。また、電源を切ったり、テープ/カード切換スイッチを操作しても、解除されます。



# 外部マイクを使う

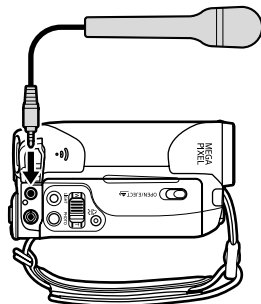

## 1 MIC端子に接続する

使いこなす  
●  
撮る



○ 市販のマイクを使うときは

電源内蔵タイプのマイク（コンデンサーマイク）をご使用ください。端子がΦ3.5mmのステレオマイクであれば、ほとんどのマイクを接続できますが、マイクにより音量レベルは内蔵マイクと異なります。

○ 外部マイクを接続したときは、ウィンドカット機能は「切」になります。

# FUNC.ボタンで設定する

本機のおさまざまな機能について、ご購入時の設定を **FUNC.**（ファンクション）メニューから変更できます。

メニュー項目は、**FUNC.**メニューの紹介（□ 60）をご覧ください。

例：「ホワイトバランス」を「太陽光」に設定する

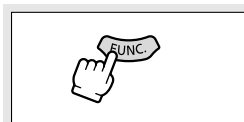

## 1 FUNC.（ファンクション）ボタンを押す

- **FUNC.**メニューが出ます。

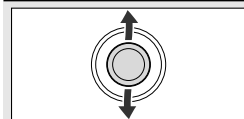
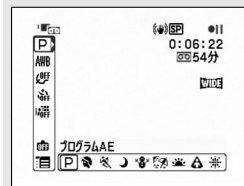

## 2 機能を選ぶ

- 現在設定されている機能のマークが出ています。
- ① ジョイスティックを上／下に押して、機能を選ぶ

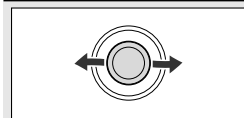
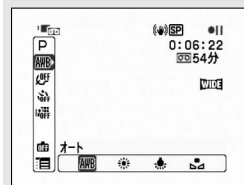

## 3 設定内容を選ぶ

- ① ジョイスティックを左／右に押して、設定内容を選ぶ
- ホワイトバランスの「セット」（□ 62）、デジタルエフェクトの「カードミックス」（□ 71）、ドライブモード（□ 93）を設定する場合は、各説明ページをご覧ください。



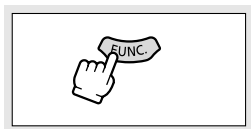

## 4 FUNC.ボタンを押す

- FUNC. メニューが消えます。



- FUNC.ボタンを押すと、FUNC. メニューはいつでも終了します。
- テープ/カードに動画記録中は、FUNC. メニューは表示できません。

# FUNC. メニューの紹介

設定できる機能は、動作モードにより異なります。ご購入時には、太文字の内容に設定されています。各機能の詳細は、参照ページをご覧ください。

機能	設定内容					
撮影モード	<b>P</b> プログラムAE、ポートレート、スポーツ、ナイト、スノー、ビーチ、夕焼け、スポットライト、打上げ花火	○		○		47
ホワイトバランス	<b>AWB</b> オート、太陽光、電球、セット	○		○		62
画質効果	画質効果切、くっきりカラー、すっきりカラー、美肌	○		○		65
セルフタイマー	切、入	○				56
ドライブモード	単写、連写、高速連写、AEB、セルフタイマー				○	93
D.エフェクト設定	D.エフェクト切、フェーダー、カードミックス	○				66
	D.エフェクト切、フェーダー、エフェクト		○			
	D.エフェクト切、シロクロ			○		
静止画記録	静止画記録切、 <b>S</b> ファイン/640×480、 <b>N</b> ノーマル/640×480	○				91
動画サイズ	320×240、160×120		○			89
	動画記録切、320×240、160×120			○		
静止画画質	<b>S</b> スーパーファイン/640×480、 <b>F</b> ファイン/640×480、 <b>N</b> ノーマル/640×480			○		89
静止画サイズ/画質	<b>L</b> 1152×864、 <b>S</b> 640×480					89
	<b>S</b> スーパーファイン、 <b>F</b> ファイン、 <b>N</b> ノーマル			○		
スピーカー音量			○		○	42

機能

設定内容



録画一時停止	—		○			106、110
エンドサーチ	—		○			86
画像消去	—			○*	○	97
スライドショー	—				○	95
画像プロテクト	—			○*	○	99
プリント指定	—				○	127
送信指定	—				○	137
メニュー	—	○	○	○	○	76

\* ドライブモードを単写、セルフタイマーにしているとき、カードに静止画を記録した直後に、FUNC.ボタンを押して設定します。

使いこなす

● 設定を変える

①

# 色合いを調整する (ホワイトバランス)

蛍光灯や太陽光など、光が変わることによる色の微妙な変化を調整します。

AWB オート	自動的に自然な色合いに調整するとき。
☀ 太陽光	晴天の屋外
💡 電球	電球や電球色タイプ (3波長型) の蛍光灯
📷 セット	さまざまな光源で「白」を白く調整するとき。

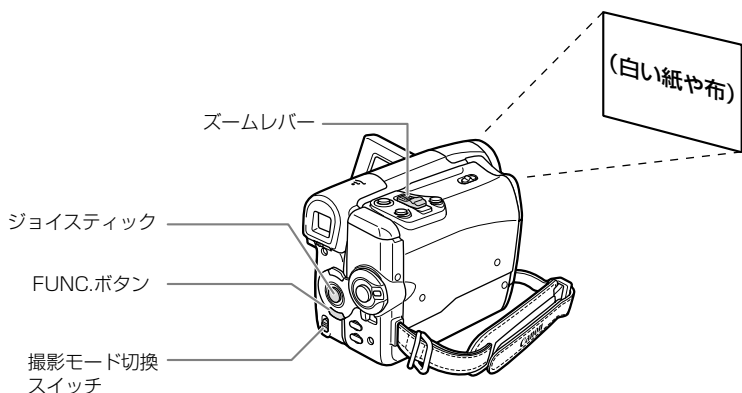

## 1 撮影モードをプログラムAEにする (☞ 47)

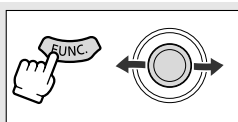

## 2 設定内容を選ぶ

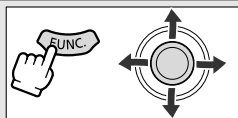

- ① FUNC. ボタンを押す
- ② ホワイトバランスマーク ▶ 設定内容を順に選び、決定する
  - セットの場合は、ジョイスティックを左/右に押し、「」を選び、手順3へ進みます。

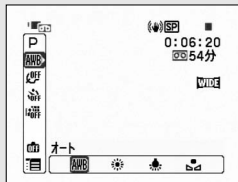

## 3 セットを選んだ場合のみ

### ①ズームレバーをT側に引く

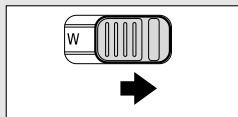

- 白い紙や布を画面いっぱいに写します。
- 手順3が終わるまで、白い紙を写し続けてください。

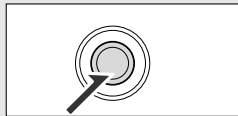

### ② ジョイスティックをまっすぐ押す

-  が点滅し、色合いの調整が完了すると点灯に変わります。



## 4 FUNC. ボタンを押す



## 色合いを調整する（ホワイトバランス）一つづき



- 通常の屋外では、「オート」での撮影をおすすめします。
- 画面で色が不自然に見えるときは、「オート」または「セット」で調整してください。
- 一度設定したホワイトバランス「セット」は、電源を切っても憶えています。
- 以前設定した「セット」にしたいときは、手順2で「セット」を選んだ後に、ジョイスティックを押さずにFUNC.ボタンを押します。
- **「セット」を行う場合**
  - ・ ごくまれに、光源によっては点灯に変わらないことがありますが、この場合でも自動調整よりも適切なホワイトバランスになりますので、そのまま撮影できます。
  - ・ 照明の十分な場所で行ってください。また、光源が変わったときは、セットし直してください。
  - ・ メニューで「デジタルズーム」を「切」にしてください。
- 次のような場合は、自動では色合いを調整できないことがあります。画面で色が不自然に見えるときは、「セット」で調整をしてください。
  - ・ 照明条件が急に変わるとき
  - ・ クローズアップ撮影をするとき
  - ・ 単一色の被写体（空、海、森など）を撮影するとき
  - ・ 水銀灯や一部の蛍光灯で撮影するとき





# 画質を効果的に処理する (画質効果)

画質を効果的に処理して撮影できます。

OFF 画質効果切	画質効果を使わないとき。
CV くっきりカラー	コントラストと色の濃さを強調し、くっきりとした色合いにしたいとき。
CN すっきりカラー	コントラストと色の濃さを抑え、すっきりとした色合いにしたいとき。
SP 美肌	肌をなめらかに表現して、よりきれいに見せたいとき。

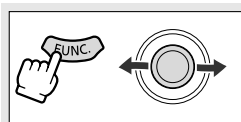

## 1 撮影モードをプログラムAEにする (47)

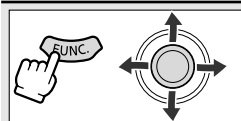

## 2 設定内容を選ぶ

- ① FUNC. ボタンを押す
- ② 画質効果マーク ▶ 設定内容を順に選び、決定する

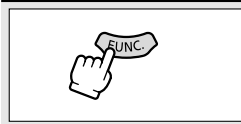
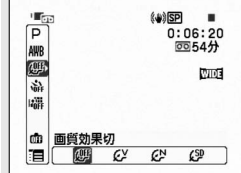

## 3 FUNC. ボタンを押す

使いこなす

設定を変える

①









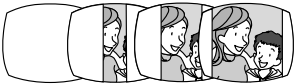

「美肌」は、人物を大きく撮影するときを使うと効果的です。画面の中の肌色に近い部分があるときも、ソフトに表現されます。

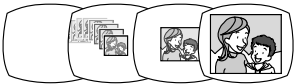
# 場面の切り換えと特殊効果 (デジタルエフェクト)

デジタルエフェクト機能には、フェーダーとエフェクト、カードミックス (□71) があります。

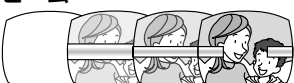
**フェーダー**：テレビや映画のように画面と画面の切り換えができます (□68)。

<b>F1</b> オートフェード 	<b>F2</b> ワイプ 
<b>F3</b> コーナーワイプ 	<b>F4</b> ジャンプ 
<b>F5</b> フリップ 	<b>F6</b> パズル 
<b>F7</b> ジグザグ 	<b>F8</b> ビーム 
<b>F9</b> タイド 	



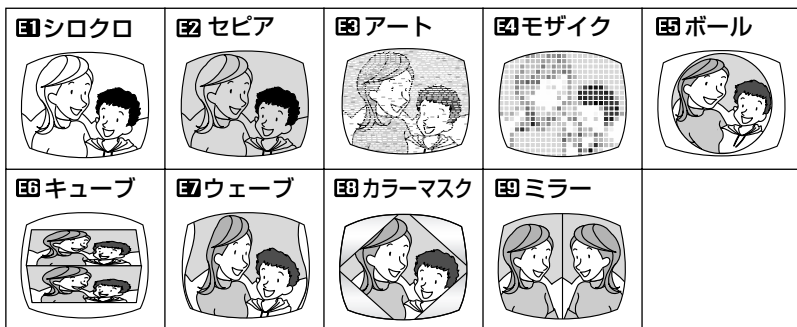

**エフェクト**：色を変えたり、特殊効果を加えることができます（□70）。



**カードミックス**：カードに記録してある静止画とカメラで撮影している映像を合成して、テープに記録できます（□71）。

## 使用できるデジタルエフェクトについて

動作モードによって、使用できる機能が異なります。

	カメラ・ 		再生・  **	カメラ・ 	再生・ 
	動画	静止画*			
フェーダー	○	×	○	×	×
エフェクト	○	×	○	「シロクロ」のみ	×
カードミックス	○	×	×	×	×

○：使用できます。×：使用できません。

\* テープ/カード同時記録時

\*\*メニューでテレビタイプをワイドテレビに設定しているときのみ

## フェーダーの操作のしかた

フェードイン：撮影一時停止中または再生一時停止中に使う

フェードアウト：撮影中または再生中に使う

撮影時にフェーダーを使用するときは、撮影モード切替スイッチを $\odot$ にします。

**カメラ**・ $\odot$  または **再生**・ $\odot$  で操作します。

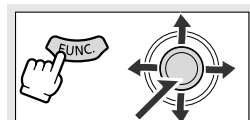

### 1 フェーダーを選ぶ

- ① FUNC.ボタンを押す
- ② デジタルエフェクトマーク ▶ 「フェーダー」を順に選び、決定する

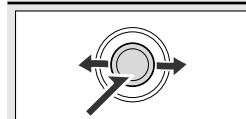
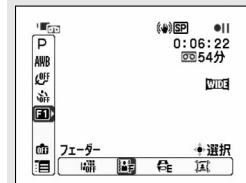

### 2 フェーダーの種類を選ぶ

- ① ジョイスティックを左／右に押して設定するフェーダーの種類を選び、まっすぐ押す
  - 画面に映像が出ているときは、効果を確認できます。

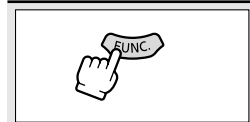

### 3 FUNC.ボタンを押す

- 選んだフェーダーのマークが出ます。

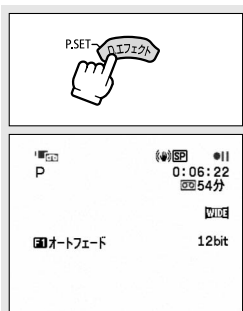

## 4 D.エフェクトボタンを押す

- 表示が緑色に変わります。
- D.エフェクトボタンをもう一度押すと、フェーダーは解除されます。

## 5 撮影一時停止中／撮影中

### スタート/ストップボタンを押す

- フェードインの場合：撮影が始まり、映像と音声徐徐に出ます。
- フェードアウトの場合：映像と音声徐徐に消えて、撮影一時停止になります。

再生一時停止中

### 再生ボタンを押す

再生中

### 一時停止ボタンを押す

- フェードインの場合：再生が始まり、映像と音声徐徐に出ます。
- フェードアウトの場合：映像と音声徐徐に消えて、再生一時停止になります。

使いこなす

設定を変える

①

## エフェクトの操作のしかた

音声はそのまま記録されます。

撮影時にエフェクトを使用するときは、撮影モード切替スイッチを $\odot$ にします。

**カメラ・ $\odot$**  または **再生・ $\odot$** 、**カメラ・ $\square$**  で操作します。

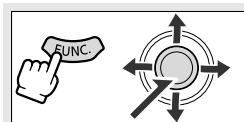

### 1 エフェクトを選ぶ

- ① FUNC. ボタンを押す
- ② デジタルエフェクトマーク ▶ 「エフェクト」を順に選び、決定する
  - **カメラ・ $\square$**  デジタルエフェクトアイコン ▶ 「シロクロ」を選び、手順3へ進みます。



### 2 エフェクトの種類を選ぶ

- ① ジョイスティックを左／右に押して設定するエフェクトの種類を選び、まっすぐ押す
  - 画面に映像が出ているときは、効果を確認できます。

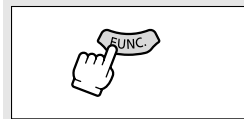

### 3 FUNC. ボタンを押す

- 選んだエフェクトのマークが出ます。

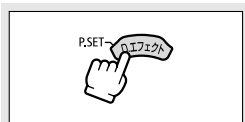

## 4 D.エフェクトボタンを押す

- 表示が緑色に変わり、画面がその効果になります。再生停止中の場合、テープを再生してから、D.エフェクトボタンを押します。
- D.エフェクトボタンをもう一度押すと、画面のエフェクト効果は解除されます。

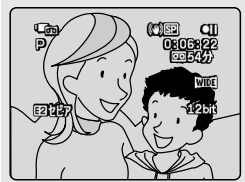

## 画像を合成する（カードミックス）

付属のCDに入っているタイトルやフレームのサンプル画像を使って、ビデオを楽しく演出できます。

イラストやタイトルなどの静止画とカメラの映像を合成します。

静止画の中の明るい部分にカメラで撮影している映像が写ります。

ミックスレベルの調整：静止画の明るい部分の調整

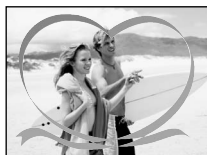

**カメラ**・ で操作します。

## 1 付属のCDから、カードにサンプル画像を追加する

- 詳しくは、Digital Video Software使用説明書の「カードにサンプル画像を追加する」をご覧ください。

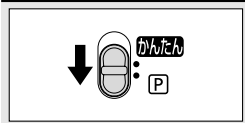

## 2 撮影モード切換スイッチを **P** にする

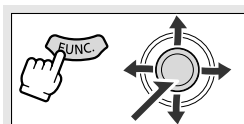

### 3 カードミックスを選ぶ

- ① FUNC.ボタンを押す
- ② デジタルエフェクトマーク ▶ 「カードミックス」を順に選び、決定する

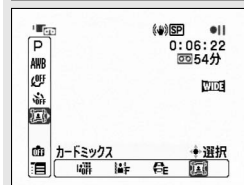

### 4 カードの静止画を選ぶ

- ジョイスティックを左／右に押します。
- 合成された画面になります。

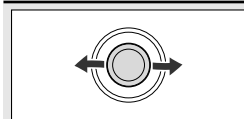

### 5 ミックスレベルを調整する

- ① ジョイスティックを下に押し「ミックスレベル」を選ぶ
  - 画面を見ながら、ジョイスティックを左／右に押し調整します。
- ② 調整が終わったら、ジョイスティックをまっすぐ押す
- ③ FUNC.ボタンを押す
  - 「[FUNC.] カードミックス」が出ます。

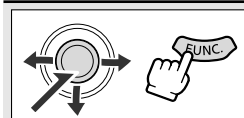





## 6 D.エフェクトボタンを押す

- 表示が緑色に変わり、合成された画面になります。
- カードミックス実行中は、カードに静止画を記録できません。



- デジタルエフェクトを使用しないときは、「D.エフェクト切」に設定します。
- 一度設定したデジタルエフェクトは、電源を切ったり、撮影モードを変更しても覚えていますが、カードミックスでは静止画を選びなおしてください。
- DVケーブルを接続し、テープを再生してダビングするとき（DV出力）、デジタルエフェクトは使用できません。

# メニュー項目を設定する

本機のさまざまな機能について、ご購入時の設定をメニューから変更できます。  
メニュー項目は、メニューの紹介（□ 76）をご覧ください。

例：「おしらせ音」を「切」に設定する

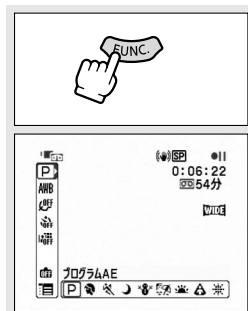

## 1 FUNC. (ファンクション) ボタンを押す

- FUNC. メニューが出ます。

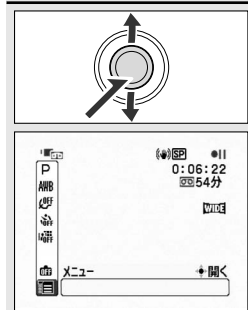

## 2 ジョイスティックを上/下に押して「メニュー」を選び、まっすぐ押す

- メインメニューが出ます。



## 3 項目を選ぶ

- ① ジョイスティックを上/下に押して、設定する項目を選ぶ
- ② ジョイスティックをまっすぐ押して、決定する
  - 選んだ項目のサブメニュー画面になります。

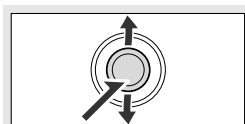

## 4 機能を選ぶ

- ① ジョイスティックを上／下に押して、選択枠を設定する機能に合わせる
- ② ジョイスティックをまっすぐ押して、決定する
  - 選んだ機能だけの表示になります。

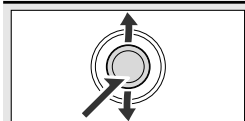
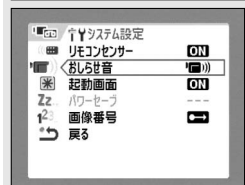

## 5 設定内容を選ぶ

- ① ジョイスティックを上／下に押して、選択枠を設定する設定内容に合わせる
- ② ジョイスティックをまっすぐ押して、決定する



## 6 FUNC.ボタンを押す

- メニューが消えます。



- 他の機能の設定内容などにより設定できない機能は、グレー表示になります。
- FUNC.ボタンを2秒以上押し続けてもメインメニューを表示できません。
- テープ／カードに動画記録中は、メニューは表示できません。
- FUNC.ボタンを押すと、メニューはいつでも終了します。

# メニューの紹介

設定できる機能は、動作モードにより異なります。ご購入時には、太文字の内容に設定されています。

各機能の詳細は、参照ページをご覧ください。□欄が「-」になっている機能は、欄外の説明をご参考ください。

\* □は撮影モードを「かんたん」にしたときに設定できる項目です。

## カメラ設定

機能	設定内容					
シャッター スピード	<b>A</b> オート、 <b>60</b> 1/60、 <b>100</b> 1/100、 <b>250</b> 1/250、 <b>500</b> 1/500、 <b>1000</b> 1/1000、 <b>2000</b> 1/2000	○				-
	<b>A</b> オート、 <b>60</b> 1/60、 <b>100</b> 1/100、 <b>250</b> 1/250			○		
オートスロー シャッター	<b>ON</b> 入、 <b>OFF</b> 切	○		○		-
デジタルズーム	<b>OFF</b> 切、 <b>80x</b> 80×、 <b>800x</b> 800×	○				-
ズームスピード	<b>VAR.</b> 可変速、 <b>&gt;&gt;&gt;</b> スピード3、 <b>&gt;&gt;</b> スピード2、 <b>&gt;</b> スピード1	○		○		36
手ぶれ補正	<b>ON</b> 入、 <b>OFF</b> 切	○				-
フォーカス優先	<b>AiAF</b> 入：AiAF、 <b>□</b> 入：中央固定、 <b>OFF</b> 切			○		-
静止画確認時間	<b>OFF</b> 切、 <b>2s</b> 2秒、 <b>4s</b> 4秒、 <b>6s</b> 6秒、 <b>8s</b> 8秒、 <b>10s</b> 10秒			○		-

**オートスローシャッター** 暗めの室内など明るさが不足する場所でスローシャッターを使って明るく撮影します。

- 1/30秒（**カメラ**・**□**）は、1/15秒）までのスローシャッターになります。
- 撮影モードをプログラムAEに設定しているときに使用できます。
- 動きのある被写体を撮るとき、尾を引いたような残像が出る場合は、「切」を選びます。
- 画面に**🌀**（手ぶれ警告）が出たときは、三脚などでビデオカメラを固定することをおすすめします。

**デジタルズーム** デジタルズームの設定を選びます。

- デジタルズームを設定したときは、光学ズーム領域を越えると、自動的にデジタルズームになります。
- デジタルズーム領域では画像をデジタル処理するため、拡大するほど画像が粗くなります。
- ズーム表示は、20倍から80倍までは水色、80倍から800倍までは青色になります。
- 撮影モードをナイトに設定しているときは、使用できません。

**手ぶれ補正** ズームの望遠側で撮影するときなど、手ぶれの少ない安定した画面で撮影できます。

- 手ぶれが大きすぎると、補正しきれないことがあります。
- 暗いところで、ナイトモードで撮影すると、手ぶれ補正が効きにくくなります。
- 撮影モード切替スイッチが **カメラ** のときは、解除できません。
- 三脚などを使って撮影するときは、手ぶれ補正を切ることをおすすめします。

**フォーカス優先** PHOTOボタンを押したときに、ピントが合ってから静止画を記録します。

- PHOTOボタンを押してすぐに静止画を記録したいときに、「切」を選びます。
- 「切」を選んだとき、AF枠は出ません。
- 撮影モード切替スイッチが **カメラ** のときは、解除できません。
- 撮影モードが打上げ花火のとき、自動的に「切」になります。

**静止画確認時間** カードに静止画を記録した直後に、画像を確認する時間を変えます。

- 静止画を確認している間、または静止画記録直後にFUNC.ボタンを押すと、画像消去 (□ 97)、画像プロテクト (□ 99) ができます。
- ドライブモードで連写、高速連写、AEBを選んでいると、静止画確認時間は設定できません。

## カード実行 (\*インデックス画面のとき)

機能	設定内容					
プリント指定全消去	いいえ、はい				○	129
送信指定全消去	いいえ、はい				○	139
画像全消去	いいえ、はい				○	97
初期化	いいえ、はい				○	101
→画像プロテクト*	画像プロテクト設定画面へ				○	99
→プリント指定*	プリント指定設定画面へ				○	127
→送信指定*	送信指定設定画面へ				○	137

## VTR設定

機能	設定内容					
録画モード	<b>SP</b> 標準モード、 <b>LP</b> 長時間モード	○	○			—
AV→DV	<b>ON</b> 入、 <b>OFF</b> 切		○			107、114
テレビタイプ	<b>4:3</b> ノーマルテレビ、 <b>16:9</b> ワイドテレビ		○			—

**録画モード** 録画時間を変えます。長時間モードの録画時間は、標準モードの1.5倍です。

- LPモードで記録したテープは、アフレコできません。
- LPモードでの録画/再生は、テープの特性や使用環境に影響されやすく、再生時、画面にモザイク状のノイズが発生したり、音声途切れたりする場合があります。大切な撮影にはSPモードをお使いください。
- 本機でLPモードで録画したテープをほかのデジタルビデオ機器で再生したり、ほかのデジタルビデオ機器でLPモードで録画したテープを本機で再生すると、画像が乱れたり、音声途切れたりすることがあります。
- テープの途中でSPとLPを切り換えて録画すると、切り換え部分で再生画像が乱れます。また、タイムコードが正しく更新されないことがあります。

**テレビタイプ** 接続するテレビに合わせて選びます。映像が歪まずに再生できます。

- 「**4:3** ノーマルテレビ」 ワイド信号に対応していないノーマルテレビに接続するときに選びます。
- 「**16:9** ワイドテレビ」 ワイドテレビに接続するときに選びます。

## 《♪ オーディオ設定

機能	設定内容					
バイリンガル	+メイン+サブ、メイン、サブ		○			-
アフレコ入力	AV 音声入力、MIC マイク入力		○			115
ウィンドカット	<b>A</b> オート、 <b>OFF</b> 切	○	○	○		83
12bit音声出力	ST-1 ステレオ1、ST-2ステレオ2、 1:1 ミックス/1:1、 ミックス/バリエーション		○			117
ミックスバランス	1  2		○			118
オーディオモード	<b>16bit</b> 16bit、 <b>12bit</b> 12bit	○	○			-

**バイリンガル** 二重音声で記録したテープを再生するときなどに、音声を切り換えます。

- 「メイン+サブ」 ステレオ音声または主+副音声を再生します。
- 「メイン」 左音声または主音声を再生します。
- 「サブ」 右音声または副音声を再生します。

**ウィンドカット** 外部マイク使用時は **OFF** 切になります。

**オーディオモード** 音声記録モードを切り換えます。

- 「16bit」では、ステレオ音声が高音質で記録できます。
- 撮影後、アフレコしたいときは、「12bit」で撮影してください。

## 表示設定

機能	設定内容					
液晶明るさ調整		<input type="radio"/>	<input type="radio"/>	<input type="radio"/>	<input type="radio"/>	-
オンスクリーン	<b>ON</b> 入、 <b>OFF</b> 切	<input type="radio"/>	<input type="radio"/>	<input type="radio"/>	<input type="radio"/>	-
	<b>ON</b> 入、 <b>OFF</b> 切	<input type="radio"/>	<input type="radio"/>	<input type="radio"/>	<input type="radio"/>	-
再生時文字表示	<b>ON</b> 入、 <b>OFF</b> 切	<input type="radio"/>	<input type="radio"/>	<input type="radio"/>	<input type="radio"/>	-
日付オート表示	<b>ON</b> 入、 <b>OFF</b> 切	<input type="radio"/>	<input type="radio"/>	<input type="radio"/>	<input type="radio"/>	-
データコード	 日付、  時刻、  日付&時刻	<input type="radio"/>	<input type="radio"/>	<input type="radio"/>	<input type="radio"/>	85
言語	DEUTSCH(ドイツ語)、ENGLISH(英語)、ESPAÑOL(スペイン語)、FRANÇAIS(フランス語)、ITALIANO(イタリア語)、POLSKI(ポーランド語)、РУССКИЙ(ロシア語)、简体中文(簡体中国語)、日本語	<input type="radio"/>	<input type="radio"/>	<input type="radio"/>	<input type="radio"/>	-
水平マーカー	<b>ON</b> 入、 <b>OFF</b> 切	<input type="radio"/>	<input type="radio"/>	<input type="radio"/>	<input type="radio"/>	-

**液晶明るさ調整** 液晶画面の明るさを調整します。

- ジョイスティックを左／右に押して調整します。
- テープやカードに記録されたり、テレビで再生する映像の明るさは変わりません。また、ファインダーの明るさは変わりません。

**オンスクリーン** 画面情報を、本機に接続したテレビ画面に表示します。

- リモコンのオンスクリーンボタンでも操作できます。

**再生時文字表示** 再生時に、液晶画面に文字が出ます。

「切」にすると

- 液晶画面での再生時にデータコード以外の文字を消します（再生ズーム中とデジタルエフェクト実行中、**FUNC**メニュー表示中を除きます）。
- 本体を操作中に表示は出ますが、操作が終わると約2秒後に消えます。
- 一部の警告文を除き、接続しているテレビ画面上の文字も消します。



**日付オート表示** テープを再生し始めたとき、または再生中に日付／エリアが変わったときに約6秒間日付が出ます。

○「再生時文字表示」が「切」になっていても、日付は約6秒間出ます。

**言語** 画面に表示する言語を変えます。

○印刷やダイレクト転送などの設定画面で出る **FUNC** と **P.SET** は、変わりません。

**水平マーカー** 画面中央に水平を示す線が出ます。水平を確認しながら撮影できます。

## 🔧 システム設定

機能	設定内容					
リモコンセンサー	<b>ON</b> 入、 <b>OFF</b> 切 (📺)	○	○	○	○	—
おしらせ音	🔊大、🔊小、 <b>OFF</b> 切	○	○	○	○	—
起動画面	<b>ON</b> 入、 <b>OFF</b> 切	○	○	○	○	—
パワーセーブ	<b>ON</b> 入、 <b>OFF</b> 切	○		○		—
画像番号	📷 オートリセット、📞 通し番号	○	○	○		—

**リモコンセンサー** リモコンセンサーを受け付け、本機を操作します。

**おしらせ音** 電源を入れたり、セルフタイマーを使ったり、結露などの警告を知らせるときなどに音が鳴ります。

**起動画面** 電源を入れたときに、画面にCanonロゴが出ます。

## メニューの紹介つづき

**パワーセーブ** バッテリーパックを使用時、約5分間何も操作をしないと、省電のために電源が切れます。電源が切れる約30秒前に、「 AUTO POWER OFF」が出ます。

**画像番号** カードを入れ換えたときの、カードに記録する画像の画像番号の付けかたを選びます。

カードに記録した画像は、自動的に0101～9900までの画像番号が付き、1つのフォルダーに100枚ずつ保存されます。それぞれのフォルダーには、101～998までの番号が付きます。

「オートリセット」 画像番号は、101-0101から始まります。すでに、カードに画像が記録されているときは、その続きの番号になります。

「通し番号」 画像番号は、最後に記録した画像の続き番号から始まります。カード内の画像番号の方が大きいときは、その続き番号になります。パソコンで管理するときなどに便利です。

- 通常は、「通し番号」に設定しておくことをおすすめします。

## 日時設定

機能	設定内容					
エリア/サマータイム	—	○	○	○	○	27
日付/時刻	—	○	○	○	○	28
日時スタイル	Y.M.D: 2006.1.1 AM12:00、 M.D.Y: JAN. 1, 2006 12:00AM、 D.M.Y: 1.JAN.2006 12:00AM	○	○	○	○	—

**日時スタイル** 日時の表示のしかたを変えます（印刷時を含む）。

# 風音を低減して撮る（ウィンドカット）

風の影響を受ける屋外で撮影する際、風の「ポコポコ」という音の影響を自動的に低減できます。風の影響を受けない場所や低い音まで収録する場合は、設定を解除することもできます。

カメラ・ または 再生・、カメラ・ で操作します。

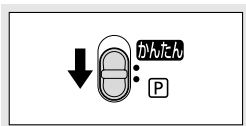

1 カメラ・ または カメラ・ の場合  
撮影モード切換スイッチを P にする



再生・ の場合  
「アフレコ入力」の設定を「マイク入力」にする

- ① FUNC.ボタンを押す
- ② ジョイスティックで「メニュー」を選ぶ
- ③ 「オーディオ設定」▶「アフレコ入力」▶「マイク入力」を順に選び、決定する
- ④ FUNC.ボタンを押す



2 設定内容を選ぶ

- ① FUNC.ボタンを押す
- ② ジョイスティックで「メニュー」を選ぶ
- ③ 「オーディオ設定」▶「ウィンドカット」▶ 設定内容を順に選び、決定する
- ④ FUNC.ボタンを押す
  - 「切」を選ぶと「」の表示が出ます。



使いこなす

● 設定を変える

②

# 画面を拡大する（再生ズーム）

テープの動画やカードの静止画を再生中に、画面を5倍まで拡大できます。また、拡大する位置を上下、左右に移動できます。

再生・ または 再生・ で操作します。

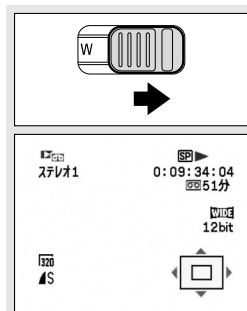

## 1 再生中 ズームレバーをT側に引く

- 画面中央が2倍に拡大され、拡大している位置を示す枠が出ます。
- さらに拡大するときは、ズームレバーをT側に引きます。縮小するときは、ズームレバーをW側に押します。
- 拡大できない画像のときは、「」の表示が出ます。

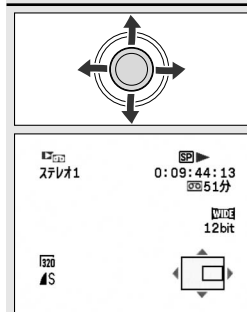

## 2 ジョイスティックを上/下、左/右に押す

- 画面が移動します。

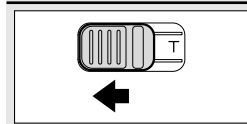

## 3 画面を元に戻す



- 拡大している枠が消えるまで、ズームレバーをW側に押します。



リモコンでは、拡大する位置は変更できません。

# 撮影情報を表示する（データコード）

本機では、撮影時の日付／時刻が自動的に記録されます。撮影時の日付／時刻を「データコード」といいます。

再生・ または 再生・ で操作します。



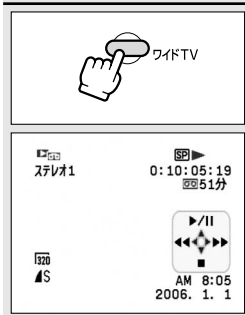

## 1 データコードの表示内容を選ぶ

- ① FUNC.ボタンを押す
- ② ジョイスティックで「メニュー」を選ぶ
- ③ 「表示設定」▶「データコード」▶ 設定内容を順に選び、決定する
- ④ FUNC.ボタンを押す



## 2 データコードを表示する

-  テープを再生し、ワイドTVボタンを押します。
-  ワイドTVボタンを押します。
- もう一度ボタンを押すと、表示は消えます。

使いこなす  
●  
見る



データコードは、一度電源を切ると、表示されなくなります。

# 最後の場面を探す (エンドサーチ)

テープを再生した後に、最後に撮影した場面から続けて撮影したいときに使います。

**再生** (再生ボタン) で操作します。

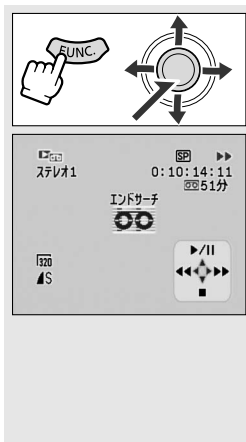

テープ停止中

1 **① FUNC.ボタンを押す**

**② ジョイスティックで「→」を選び、まっすぐ押す**

● 「キャンセル」、「実行」の画面になります。

**③ 「実行」を選び、ジョイスティックをまっすぐ押す**

● 「エンドサーチ」の表示が出ます。

● テープが早送り／巻戻しされ、最後に撮影した場面が数秒間再生された後に停止します。

● エンドサーチ中にジョイスティックを押して操作案内の機能を使うと、中止します。



○ 一度テープを取り出すと、エンドサーチは使用できません。

○ テープの途中に未記録部分や異なる規格で記録された部分があると、エンドサーチが正しく働かないことがあります。

○ アフレコを行ったときの最後の場面では、エンドサーチは動きません。

# 撮影日の変わり目を探す（日付サーチ）

撮影時の日付／時刻を自動的に記録するデータコード（□□85）を使って、撮影時の日付の変わり目を探せます。世界時計でエリアを設定したときには、エリアの変わり目もサーチします。

再生・☐☐ で操作します。

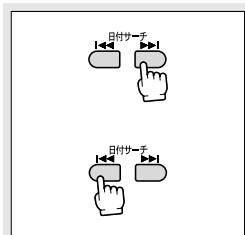

## 1 リモコンの日付サーチ◀◀/▶▶ボタンを押す

- 押した数だけ前／後ろの日付の変わり目（最多10）の頭出しになります。
- サーチを止めるときは、停止ボタンを押します。

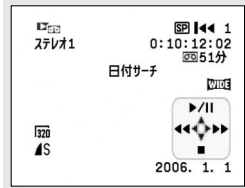

使いこなす



● 見る



- 日付サーチを行うときは、1日/1エリア当たり1分以上の記録部分が必要です。
- データコードが正しく表示されていないときは、日付サーチは正しく動作しません。

# 見たい場面に戻る (ゼロセットメモリー)

あとでもう一度見たいと思う場面があったときに、ゼロセットメモリーを設定しておく、早送りまたは巻戻しをしたときに、設定した場面で自動的に停止します。

カメラ・ または  再生・ で操作します。

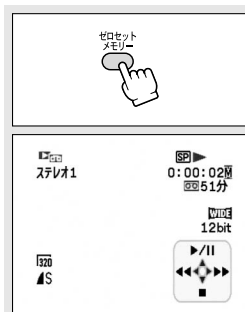

## 1 撮影中／再生中 リモコンのゼロセットメモリーボタンを押す

- あとで見たい場面が出てきたら、ゼロセットメモリーボタンを押します。
- カウンター表示が「0:00:00」になり、「M」の表示が出ます。
- ゼロセットメモリーボタンをもう一度押すと、設定が解除されます。



## 2 撮影中 撮影が終わったら、電源スイッチを「再生」にする

再生中

再生が終わったら、停止ボタンを押す



## 3 巻戻しボタンを押す

- カウンター表示に「-」がついているときは、早送りボタンを押します。
- カウンター表示が「0:00:00」となる付近で自動的に停止します。カウンター表示がタイムコードに戻り、「M」が消えます。



タイムコードが連続して記録されていないと、ゼロセットメモリーを設定した場面で正しく停止しないことがあります。









# 画質や画像サイズを選ぶ

カードに記録する静止画の画質、静止画／動画の画像サイズを選びます。



本機では静止画はJPEG圧縮、動画はMotion JPEG圧縮で記録します。

画質や画像サイズの設定、撮影条件や被写体により、1枚のカードに記録できる静止画の枚数や動画の記録時間は異なります。記録できる枚数や時間の目安は、次のとおりです。

## 静止画が記録できる枚数

画像サイズ	画質	記録枚数			1枚あたりのデータ量
		16MBカード	128MBカード	512MBカード	
L 1152×864	 スーパー ファイン	約20枚	約195枚	約790枚	約608KB
	 ファイン	約30枚	約290枚	約1155枚	約416KB
	 ノーマル	約55枚	約540枚	約2150枚	約224KB
S 640×480	 スーパー ファイン	約75枚	約690枚	約2740枚	約176KB
	 ファイン	約105枚	約955枚	約3770枚	約120KB
	 ノーマル	約170枚	約1525枚	約6035枚	約72KB

## 動画が記録できる時間（SDメモリーカードの場合）



画像サイズ	記録時間			1秒あたりのデータ量
	16MBカード	128MBカード	512MBカード	
 320 320×240	約50秒	約8分	約32分	約250KB
 160 160×120	約1分	約17分	約67分	約120KB

\* マルチメディアカードの場合、320×240で10秒、160×120で30秒記録できます。



- カードの画像枚数により、パソコンに画像を取り込めないことがあります（Windows：1800枚以上、Macintosh：1000枚以上）。その場合は、カードリーダー／ライターをお使いください。
- カードに1800枚以上の画像があるときは、PictBridge対応プリンターに接続できません。快適に操作するために、100枚以下にしてください。
- Windows XPをお使いの場合、ビデオカメラをUSBケーブルを使ってパソコンに接続するときは、カードに記録する動画の連続撮影時間を320×240では約12分、160×120では約35分までにしてください。

## 静止画の画質と画像サイズを選ぶ

カメラ・ で操作します（画質はカメラ・ でも操作できます）。

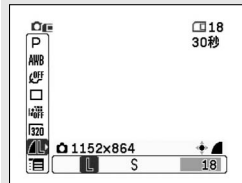
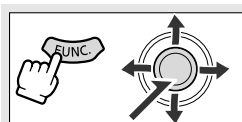

### 1 静止画サイズを選ぶ



- ① FUNC.ボタンを押す
- ② 静止画画質・画像サイズマーク ▶ 画像サイズを順に選び、決定する
- ③ ジョイスティックをまっすぐ押す
  - 右下の数字は、カード静止画の記録可能枚数です（右上の表示と同じ）。

### 2 画質を選ぶ

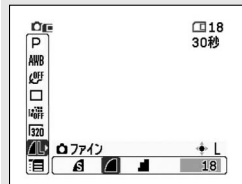
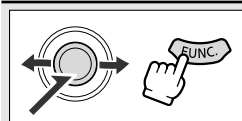
- ① ジョイスティックを使って、画質を選ぶ
- ② FUNC.ボタンを押す



## 動画の画像サイズを選ぶ

再生・ またはカメラ・ で操作します。

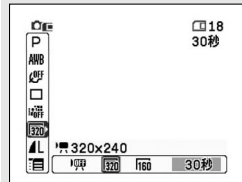
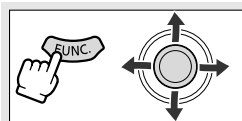

### 1 動画サイズを選ぶ

- ① FUNC.ボタンを押す
- ② 動画サイズマーク ▶ 設定内容を順に選び、決定する
- ③ FUNC.ボタンを押す
  - 右下の数字は、カード動画の記録可能時間です（右上の表示と同じ）。

# テープ撮影中にカードに記録する (テープ/カード同時記録)

テープに動画を撮影中に、テープに記録している映像を同時にカードに静止画で記録できます。

カードに記録される静止画サイズは、640×480です。画質は選べます。

 で操作します。

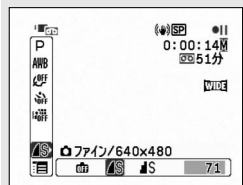
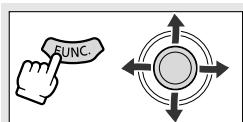

## 1 「静止画記録」の設定を選ぶ

- ① FUNC. ボタンを押す
- ② 静止画記録マーク ▶ 設定内容を順に選び、決定する
- ③ FUNC. ボタンを押す



## 2 動画撮影中 PHOTOボタンを深く押す

- 画面は動画のまま、静止画がカードに記録されます。



-  で640×480の画像サイズでカードに記録するときより、画質は劣ります。
- デジタルエフェクト実行中は、カードに記録できません。
- ワイドTVで撮影しているときは、カードに記録できません。

# ピントの合わせかたを変える

AF（オートフォーカス）枠の選びかたを変えて、撮影できます。

AiAF（自動選択）	撮影状況によって、9つのAF枠の中から、自動的にAF枠を選んでピントを合わせます。
中央固定	9つのAF枠のうち、中央のAF枠でピントを合わせます。狙った被写体に確実にピントを合わせたり、構図を楽しむのに便利です。

カメラ・ で操作します。

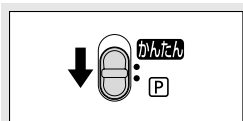

## 1 撮影モード切替スイッチを **P** にする



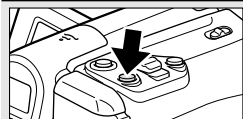

- 撮影モードで打上げ花火を設定しているときは、使用できません。



## 2 PHOTOボタンを浅く押し続ける

- AiAF：PHOTOボタンを浅く押しつづけると、被写体の状況によって、ピント合わせに適切なAF枠が出ます。
- 中央固定：画面中央に枠が出ます。

# ドライブモードを選ぶ (連写/高速連写/AEB)

 連写	PHOTOボタンを押し続けている間、連続撮影できます (記録枚数については、次ページをご参照ください)。
 高速連写	
 AEB	自動的に露出を約1/2段変えて、3枚の静止画を連続撮影します。標準、暗め、明るめの順で撮影し、最適な露出の静止画を簡単に選べます。 <small>オート エクスポージャー ブラケットティング</small> AEBは、Auto Exposure Bracketingの略です。
<input type="checkbox"/> 単写	PHOTOボタンを押すと、1枚の静止画を撮影します。
 セルフタイマー	静止画をセルフタイマーで撮影できます (□ 56)。

カメラ・ で操作します。

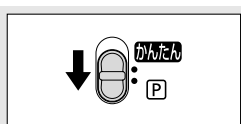

## 1 撮影モード切替スイッチをPにする

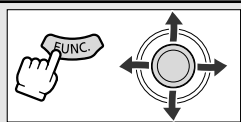

## 2 ドライブモードを選ぶ

- ①FUNC.ボタンを押す
- ②ドライブモードマーク ▶ 設定内容を順に選び、決定する
- ③FUNC.ボタンを押す
  - 選んだ設定の表示が出ます。

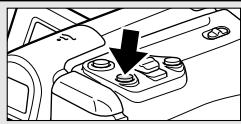
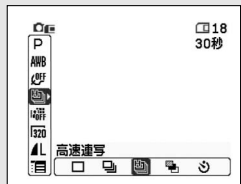

## 3 PHOTOボタンを浅く押す

- ピントを合わせます。

使いこなす

● デジタルカメラ機能

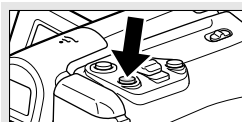

#### 4 連写/高速連写の場合 PHOTOボタンを深く押し続ける

- PHOTOボタンを押し続けている間、静止画を連続してカードに記録します。

---

#### AEBの場合 PHOTOボタンを深く押す

- 露出を変えた3枚の静止画を、自動的にカードに記録します。



○ 1回の連写で記録できる最大枚数

静止画像サイズ	1秒あたりの記録枚数		連続記録可能枚数
	連写	高速連写	
1152×864	約3.0枚	約5.0枚	10枚
640×480	約3.0枚	約5.0枚	60枚

\* 記録できる枚数や1秒あたりの記録枚数は、目安です。撮影条件や被写体によって変わります。また、上記の枚数が記録できる空き容量が必要です。

-  が出ているときは、1秒あたりの連写枚数が少なくなります。
- AEBでは、3枚連続して記録されますので、カードに十分な空き容量があることを確認してください。

# 画像を見る／探す (スライドショー、インデックス画面、カードジャンプ機能)

本機では、画像を連続して順番に見たり（スライドショー）、6枚を一度に見たり（インデックス画面）できます。さらに、見たい画像をすばやく探し出せるカードジャンプ機能があります。

## 画像を順番に再生する（スライドショー）

再生・□ で操作します。



### 1 スライドショーを選ぶ

- ① FUNC. ボタンを押す
  - ②  (スライドショー) ▶ 「実行」を順に選び、決定する
- ジョイスティックをまっすぐ押すと、出ている画像から順番に再生します。
  - ジョイスティックをまっすぐ押すと、スライドショーを終了します。

## インデックス画面で画像を選ぶ

再生・□ で操作します。

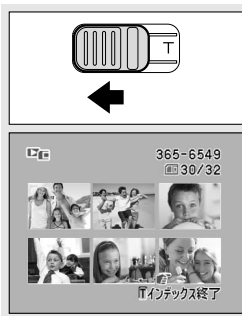

### 1 ズームレバーをW側に押す

- 6つの画像が出るインデックス画面になります。

使いこなす

デジタルカメラ機能

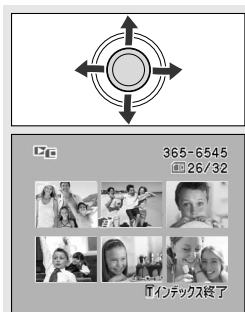

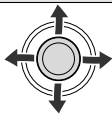
- 2 ジョイスティックを上／下、左／右に押す**
- 「」を再生したい画像に合わせてます。

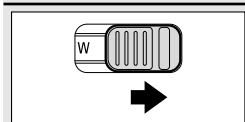



- 3 ズームレバーをT側に引く**
- インデックス画面が終了し、選んだ1枚の画像が画面に出ます。

## 画像をすばやく探し出す（カードジャンプ機能）

1枚ずつ再生せずに、離れた画像まで一気にジャンプできます。

画面の右上に出る数字は、記録した画像の合計枚数（全枚数）と再生している画像が何枚目になるか（表示番号）を表しています（（表示番号） / （全枚数））。

  で操作します。

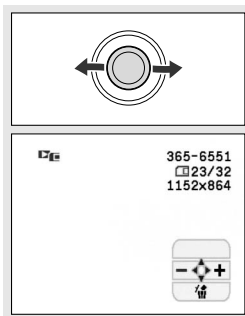

- 1 ジョイスティックで「- / +」を押し続ける**

- 押し続けている間、表示番号のみが連続的に変わります。
- 離すと、表示番号の画像が画面に出ます。



# 画像を消去する（画像消去）

不要になった画像を1枚消去したり、すべての画像を一度に消去したりできます。



一度消去した画像はもとに戻せません。消去する前に画像を確認してください。



- プロテクト設定している画像は消去できません。
- 動画は、最初の場面が静止画で表示されているときに消去できます。動画を再生中／再生一時停止中は、消去できません。

## 画像を1枚消去する

**カメラ**・**□** または **再生**・**□** で操作します。



- ① ジョイスティックで「**↑**」を押す
- ② **↑**（画像消去）▶「消去」を順に選び、決定する
  - 画像が消去されます。
  - **カメラ**・**□** 静止画を確認している間、または静止画記録直後にFUNC.ボタンを押して、②の操作で消去します。

## 画像を全て消去する

**再生**・**□** で操作します。



- ① 「**画像全消去**」を選ぶ
- ① FUNC.ボタンを押す
- ② ジョイスティックで「メニュー」を選ぶ
- ③ 「カード実行」▶「画像全消去」を順に選び、決定する

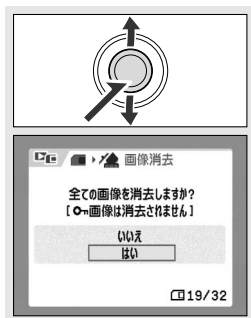

### 2 「はい」を選び、消去する

① ジョイスティックを使って「はい」を選び、まっすぐ押す

- **○** (プロテクトした) 画像を除いたすべての画像が消去されます。
- 消去が終了すると、「カード実行」サブメニューに戻ります。
- FUNC.ボタンを押すと、メニューが消えます。

# 画像を保護する（画像プロテクト）

大切な画像を誤って消去しないようにするために、画像に誤消去防止（プロテクト）の設定ができます。



プロテクト設定をしても、カードを初期化するとすべての画像は消去されます。



動画は、最初の場面が静止画で表示されているときにプロテクトを設定できます。動画の再生中／再生一時停止中には、設定できません。

## 設定のしかた

**カメラ**・**□** または **再生**・**□** で操作します。

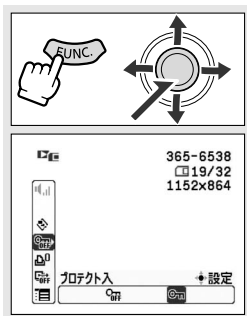

- 1 ①FUNC.ボタンを押す
- 2 ② **カメラ**（画像プロテクト）▶「プロテクト入」を順に選び、決定する
- 3 ③FUNC.ボタンを押す
  - **カメラ**が出て、消去できなくなります。
  - **カメラ**・**□** 静止画を確認している間、または静止画記録直後にFUNC.ボタンを押し、②の操作で設定します。
  - 設定を解除するときは②で「プロテクト切」を選びます。

## インデックス画面を使う

**再生**・**□** で操作します。

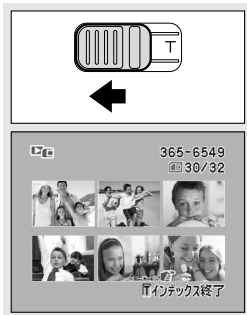

- 1 **ズームレバーをW側に押す**
  - インデックス画面になります。
  - プロテクトする画像を選びます（「インデックス画面で画像を選ぶ」手順2 □ 95）。

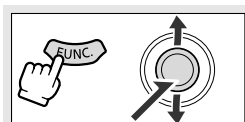

### 2 「→画像プロテクト」を選ぶ

- ① FUNC.ボタンを押す
- ② 「カード実行」▶「→画像プロテクト」を順に選び、決定する
  - 画像プロテクト設定画面になります。

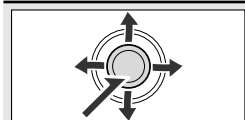

### 3 画像をプロテクトする

- ジョイスティックをまっすぐ押すと「」が出て、消去できなくなります。もう一度押すと、解除できます。
- ジョイスティックを上/下、左/右に押すと、他の画像を選べます。
- FUNC.ボタンを押すと、通常のインデックス画面に戻ります。

# カードを初期化する

初期化は、新しいカードを使うときや、「カードエラーです」というお知らせ表示が出たときに行います。また、カードに記録した画像などの情報すべてを消去するときにも行います。



- 初期化を行うと、プロテクト設定した画像まで、すべての情報が消えてしまいます。
- 初期化して一度消去した画像などは、元に戻せません。
- カードを使用するときは、本機で初期化してください。

**再生**・**□** で操作します。



## 1 「初期化」を選ぶ

- ① FUNC. ボタンを押す
- ② ジョイスティックで「メニュー」を選ぶ
- ③ 「カード実行」▶「初期化」を順に選び、決定する



## 2 「はい」を選ぶ

- ① ジョイスティックを上/下に押して「はい」を選び、まっすぐ押す



### 3 「はい」を選び、初期化する

- ① ジョイスティックを上/下に押して「はい」を選び、まっすぐ押す
  - カードは初期化され、すべての情報が消去されます。
  - 初期化が終わると、「カード実行」サブメニューに戻ります。
  - FUNC.ボタンを押すと、メニューが消えます。

# ダビングする

本機を再生機として、ビデオデッキを録画機として使うことで、本機で撮影したテープをダビング編集できます。また録画側のビデオ機器がDV端子付きのデジタルビデオ機器やDVDレコーダーの場合は、デジタル信号のまま、画質、音質劣化のほとんどないダビング編集ができます。

## 接続のしかた

### ① 映像/音声端子付きビデオ機器へ録画する

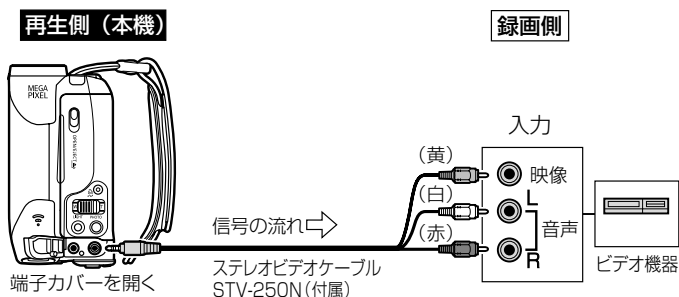

### ② DV端子付きビデオ機器/DVDレコーダーへ録画する

DVケーブルは、端子の形状を確認して、正しい向きで接続してください。接続するほかの映像機器の説明書もあわせてご覧ください。

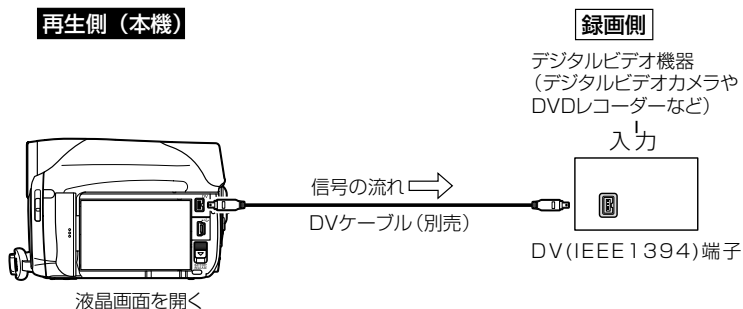

- 本機を家庭用コンセントにつないで使うことをおすすめします。
- DV端子のない製品へダビングした映像は、多少画質が劣化します。

#### DV端子付きビデオ機器やDVDレコーダーへ録画する場合

- DVケーブルを正しく接続していても、映像が出ないことがあります。このようなときはDVケーブルを接続し直すか、電源を入れ直してください。

## ダビングする一つづき

- DV (IEEE1394) 端子を持つすべての製品との接続を保証するものではありません。正しく動作しない場合は、映像／音声端子を使用してください。
- DVケーブルで接続する場合、データコードが表示されないことがあります。映像／音声端子を使用すると表示できます。
- アフレコした音声記録機側で記録されないことがあります。

## 操作のしかた

再生・ で操作します。

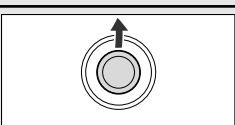
- |  |   |
|--|---|
|  | <b>1</b> <b>本機</b><br>再生するカセットを入れる  |
|  | <b>2</b> <b>録画機</b><br>録画用カセット／DVDを入れ、録画一時停止状態にする   |
|    | <b>3</b> <b>本機</b><br>ジョイスティックで「◀◀」(巻き戻し) / 「▶▶」(早送り) を押して、再生を始める少し手前の位置を探す                       |
|   | <b>4</b> <b>本機</b><br>ジョイスティックで「▶」を押す <ul style="list-style-type: none"><li>● 再生が始まります。</li></ul> |
|  | <b>5</b> <b>録画機</b><br>録画を開始する場面で、録画を始める  |
|  | <b>6</b> <b>録画機</b><br>録画を終える   |
|  | <b>7</b> <b>本機</b><br>ジョイスティックで「■」を押す <ul style="list-style-type: none"><li>● 再生が終わります。</li></ul> |



# 録画する (アナログ入力)

本機を使って、ほかのビデオの映像やテレビ番組をダビングしたり、編集することができます。

本機の映像/音声端子にほかの映像機器を接続して映像を入力することを、アナログ入力といいます。アナログ入力映像は、カードに動画記録できます。また、映像の一場面を、静止画にしてカードに記録することもできます。

## 接続のしかた

### 映像/音声端子付きビデオ機器から録画する

接続するほかの映像機器の説明書もあわせてご覧ください。

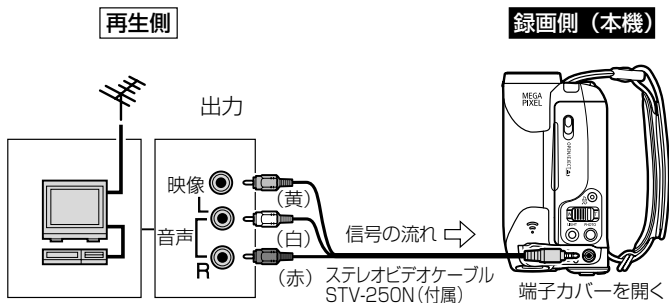

編集する

## 操作のしかた

**再生**・ で操作します。

**1** **本機**  
録画用カセットを入れる

**2** **再生機**  
再生するカセットを入れる

## 録画する（アナログ入力） 一つづき

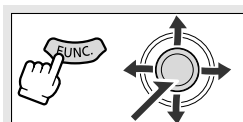

### 3 本機

- ① FUNC.ボタンを押す
- ② 録画一時停止を選び、ジョイスティックをまっすぐ押す
- ③ 実行を選び、ジョイスティックをまっすぐ押す
  - 録画一時停止中／録画中は、画面で映像を確認できます。

### 4 再生機

#### 再生を始める

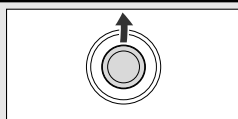

### 5 本機

#### 録画を開始する場面で、ジョイスティックで「●/II」（録画一時停止）を押す

- 録画が開始されます。

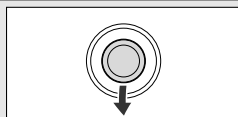

### 6 本機

#### ジョイスティックで「■」（停止）を押す

- 録画が終わります。
- 一時停止したいときは、ジョイスティックで「●/II」（録画一時停止）を押します。録画を再開したいときは、もう一度押します。

### 7 再生機

#### 再生を終える

## アナログ入力映像をカードに記録する

カードに記録される静止画の画像サイズは、640×480です。静止画の画質と動画の画像サイズは選べます。

**再生**  で操作します。

### 1 本機 カードを入れる

- カセットが入っているときは、停止ボタンを押して停止状態にしてください。

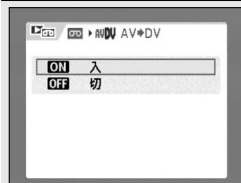

### 2 本機 「AV→DV」の設定を「入」にする

- ① FUNC.ボタンを押す
- ② ジョイスティックで「メニュー」を選ぶ
- ③ 「VTR設定」 ▶ 「AV→DV」 ▶ 「入」を順に選び、決定する
- ④ FUNC.ボタンを押す
  - 「AV→DV」の表示が出ます。

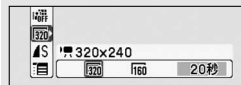
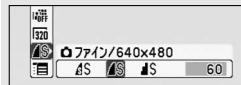
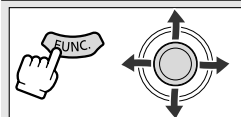

### 3 本機 画質や画像サイズを選ぶ

- ① FUNC.ボタンを押す
- ② 静止画画質マーク ▶ 設定内容を順に選び、決定する  
または  
動画サイズマーク ▶ 設定内容を順に選び、決定する
- ③ FUNC.ボタンを押す

### 4 再生機 再生するカセットを入れ、再生を始める



### 5 本機

#### 静止画の場合

##### ① PHOTOボタンを浅く押し続ける

- 画面が静止画になり、画面に記録可能枚数などのカードの情報が表示されます。
- リモコンのフォトボタンを押したときは、すぐに静止画記録が始まります。

##### ② PHOTOボタンを深く押す

---

#### 動画の場合

##### スタート/ストップボタンを押す

- スタート/ストップボタンをもう一度押すと、記録は停止します。



接続した機器からのアナログ信号によっては、入力した映像が出なかったり、乱れることがあります（例：コピー不可の著作権保護信号入りのアナログ信号、ゴーストなどを含む乱れたアナログ信号等）。



- 本機を家庭用コンセントにつないで使うことをおすすめします。
- カードに記録したときの日付／時刻が、日時としてカードに記録されます。
- 「ワイドTV」で撮影した映像をカードに記録すると、縦に伸びた画像になります。

# DV録画する

本機と、DV端子を持つほかのビデオ機器をDVケーブルで接続し、ダビング編集できます。

本機のDV端子にほかの映像機器を接続して映像を入力することを、DV入力といいます。DV入力映像は、カードに動画記録できます。また、映像の一場面を、静止画にしてカードに記録することもできます。

## 接続のしかた

DVケーブルは、端子の形状を確認して、正しい向きで接続してください。

接続するほかの映像機器の説明書もあわせてご覧ください。

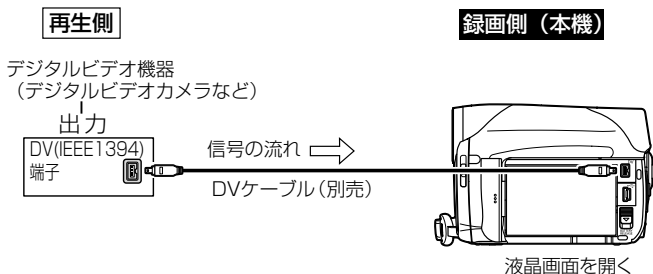

## 操作のしかた

**再生**・**⏮** で操作します。

### 1 **本機** 録画用カセットを入れる

- 「AV→DV」の表示が出ているときは、メニューで「AV→DV」の設定を「切」にします (□107)。

### 2 **再生機** 再生するカセットを入れる

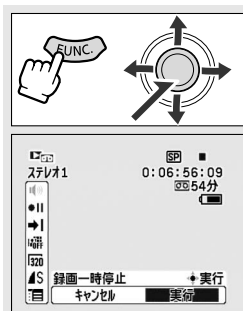

### 3 本機

- ① FUNC.ボタンを押す
- ② 録画一時停止を選び、ジョイスティックをまっすぐ押す
- ③ 実行を選び、ジョイスティックをまっすぐ押す
  - 録画一時停止中／録画中は、画面で映像を確認できます。

### 4 再生機

#### 再生を始める

- 本機の画面で映像を確認できます。

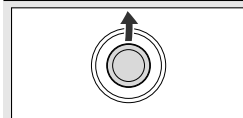

### 5 本機

#### 録画を開始する場面で、ジョイスティックで「●/II」（録画一時停止）を押す

- 録画が開始されます。

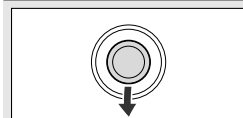

### 6 本機

#### ジョイスティックで「■」（停止）を押す

- 一時停止したいときは、ジョイスティックで「●/II」（録画一時停止）を押します。録画を再開したいときは、もう一度押します。

### 7 再生機



#### 再生を終える

## DV入力映像をカードに記録する

カードに記録される静止画の画像サイズは、640×480です。静止画の画質と動画の画像サイズは選べます。

**再生**  で操作します。

### 1 **本機** カードを入れる

- カセットが入っているときは、ジョイスティックで「」を押して停止状態にしてください。
- 「AV→DV」の表示が出ているときは、メニューで「AV→DV」の設定を「切」にします ( 107)。

### 2 **本機** 画質や画像サイズを選ぶ

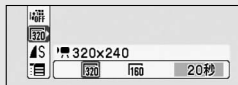
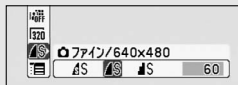
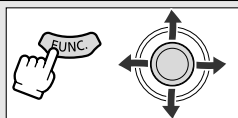

- ① FUNC. ボタンを押す
- ② 静止画画質マーク ▶ 設定内容を順に選び、決定する  
または  
動画サイズマーク ▶ 設定内容を順に選び、決定する
- ③ FUNC. ボタンを押す

### 3 **再生機** 再生するカセットを入れ、再生を始める



### 4 本機

#### 静止画の場合

##### ① PHOTOボタンを浅く押し続ける

- 画面が静止画になり、画面に記録可能枚数などのカードの情報の表示が出ます。
- リモコンのフォトボタンを押したときは、すぐに静止画記録が始まります。

##### ② PHOTOボタンを深く押す

#### 動画の場合

##### スタート/ストップボタンを押す

- スタート/ストップボタンをもう一度押すと、記録は停止します。



- 再生機がテープの無記録部分を再生すると、異常な映像が記録されることがあります。
- DVケーブルを正しく接続していても、映像が出ないときは、DVケーブルを接続し直すか、電源を入れ直してください。
- 本機のUSB端子には何も接続しないでください。
- 同じ端子（IEEE1394）でも、信号の方式が異なる場合があります（□ 143）。DV入力して本機で記録できる信号は、**DV**方式のSD方式で、SP/LPモードで記録された場合のみです。



- 本機を家庭用コンセントにつないで使うことをおすすめします。
- カードに記録したときの日付/時刻が、日時としてカードに記録されます。
- 「ワイドTV」で撮影した映像をカードに記録すると、縦に伸びた画像になります。



# アナログ信号をデジタル信号に変える (アナログ-デジタル変換)

本機にビデオデッキや8ミリビデオカメラを接続すると、アナログ信号の映像と音声を瞬時にデジタル信号に変換して、DV端子から出力できます。このとき、DV端子は出力専用端子になります。

## 接続のしかた

### 映像/音声端子付きビデオ機器から入力する

接続は、各機器の電源を切って行います。DVカセットは、本機から取り出しておきます。DVケーブルは、端子の形状を確認して、正しい向きで接続してください。接続するほかの映像機器の説明書もあわせてご覧ください。

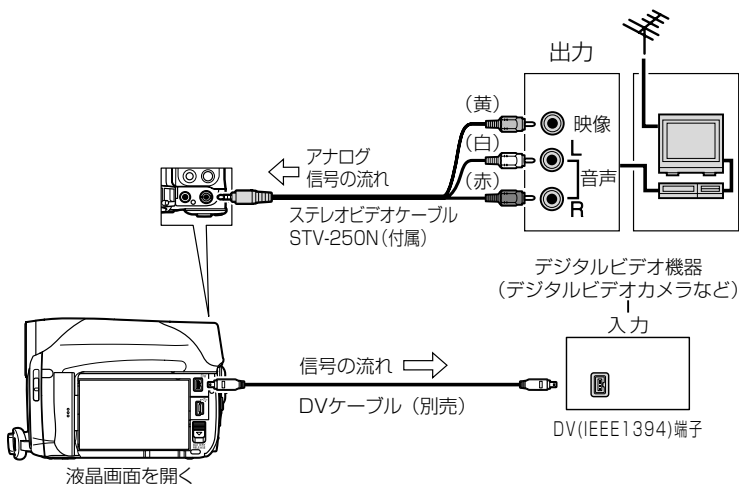

## 設定のしかた

再生・ で操作します。

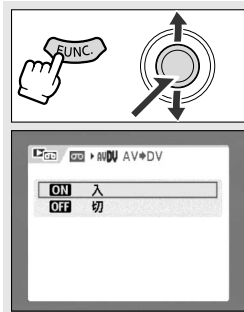

### 1 「AV→DV」の設定を「入」にする

- ①FUNC.ボタンを押す
- ②ジョイスティックで「メニュー」を選ぶ
- ③[VTR設定] ▶ 「AV→DV」 ▶ 「入」を順に選び、決定する
- ④FUNC.ボタンを押す
  - 「AV→DV」の表示が出ます。



○ 接続した製品からのアナログ信号によっては、正しくデジタル変換されない場合があります（例：コピー不可の著作権保護信号入りのアナログ信号、ゴーストなどを含む乱れたアナログ信号等）。

○ 通常は「AV→DV」を「切」に設定しておいてください。「入」に設定していると、本機のDV端子からデジタル信号を入力できません。



○ 本機を家庭用コンセントにつなぎ使うことをおすすめします。

○ 本機をパソコンに接続して、アナログ-デジタル変換機能を使うと、映像/音声信号をデジタル信号でパソコンに取り込みます。

操作するために必要なものや接続のしかたは、本機をパソコンに接続してテープの映像を取り込む場合と同じです（ 131 手順3のみ異なります。「AV→DV」の設定を「入」にしてください）。パソコンに接続する前に、ご確認ください。

使用するソフトウェア、パソコンの仕様/設定などによっては、正しく動作しないことがあります。

# 音声を追加する (アフレコ)

本機は、撮影したテープにあとから音声を追加できます。CDプレーヤーなどのオーディオ機器などから録音したり（音声入力）、本機や外部マイクを使って音声を録音します（マイク入力）。

## 接続のしかた

### 映像／音声端子に接続してアフレコする場合（音声入力）

接続する機器の説明書もあわせてご覧ください。

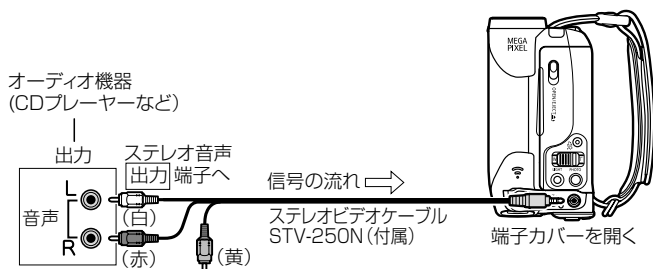

## 操作のしかた

**再生**・**録音** で操作します。

### 1 本機に撮影済みカセットを入れる

- 本機で、SPモード、オーディオ12bitで記録したテープを使用します。

### 2 アフレコする方法を選ぶ

- ①FUNC.ボタンを押す
- ②ジョイスティックで「メニュー」を選ぶ
- ③「オーディオ設定」▶「アフレコ入力」▶ 設定内容を順に選び、決定する
- ④FUNC.ボタンを押す





### 3 リモコンの再生ボタンを押す

- 音声を追加する場面を探すときに、いろいろな再生機能を使うと便利です（□40）。



### 4 アフレコを開始する位置で、リモコンの一時停止ボタンを押す



### 5 リモコンのアフレコボタンを押す

- 「アフレコ」の表示が出ます。



### 6 リモコンの一時停止ボタンを押す

- アフレコが始まります。
- 「マイク入力」を選んだときは、マイクに向かって話してください。
- 「音声入力」を選んだときは、オーディオ機器を再生してください。

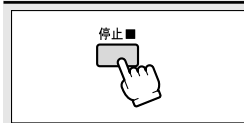

### 7 アフレコを終了する位置で、リモコンの停止ボタンを押す



- テープの途中に、無記録部分やLPモード、16bitで記録された部分があると、アフレコが中断されます。
- DV端子を使ってアフレコはできません。
- 次の場合、音質が劣化することがあります。
  - ・ほかのビデオカメラで録画されたテープでアフレコしたとき
  - ・テープの同じ場所で3回以上繰り返してアフレコしたとき



- 映像は、液晶画面で確認できます。
- 「音声入力」の場合、アフレコする音声は、内蔵スピーカーで確認できます。
- あらかじめアフレコを終了したい位置でゼロセットメモリーボタンを押してからアフレコすると、その位置で自動的に停止します。

## アフレコした音声を再生する(12bit記録テープ)

撮影時の音声とアフレコした音声を切り換えられます。また、2つの音声を同時に再生することもできます。

ステレオ1	撮影時の音声のみ再生する
ステレオ2	アフレコされた音声のみ再生する
ミックス/1:1	ステレオ1とステレオ2を同じバランスで再生する
ミックス/パリアブル	ステレオ1とステレオ2の音声のバランスを変えて再生する

**再生**・ で操作します。



### 1 設定内容を選ぶ

- ① FUNC.ボタンを押す
- ② ジョイスティックで「メニュー」を選ぶ
- ③ 「オーディオ設定」▶ 「12bit音声出力」▶ 設定内容を順に選び、決定する
- ④ FUNC.ボタンを押す
  - 選んだ設定内容の表示が出ます。

### 「ミックス／バリエブル」を選んだ場合

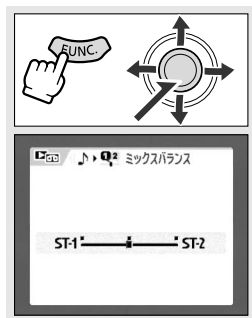

- 1 ステレオ1とステレオ2のバランスを調整する
  - ① FUNC.ボタンを押す
  - ② ジョイスティックで「メニュー」を選ぶ
  - ③ 「オーディオ設定」▶「ミックスバランス」を順に選び、決定する
    - ステレオ1とステレオ2のバランスは、ジョイスティックを左／右に押して調整します。
  - ④ FUNC.ボタンを押す



一度調整した音声のバランスは電源を切っても憶えています。電源を切ると12bit音声出力は「ステレオ1」に戻ります。

# テープの映像をカードに記録する

テープに記録されている映像を、カードに動画記録できます。映像の1場面を静止画として、カードに記録することもできます。

## テープの映像を動画記録する

動画サイズは選べます。

 で操作します。

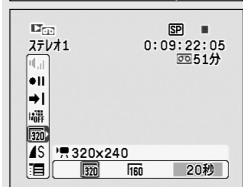
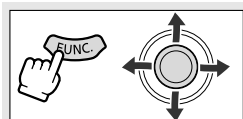

### 1 動画サイズを選ぶ

- ①FUNC.ボタンを押す
- ②動画サイズマーク ▶ 設定内容を順に選び、決定する
- ③FUNC.ボタンを押す

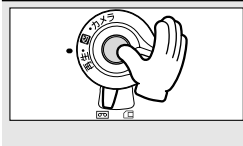

### 2 再生/再生一時停止中 スタート/ストップボタンを押す

- スタート/ストップボタンをもう一度押すと、記録は停止します。



- テープの映像をカードに記録し始めたときの日付/時刻が、日時としてカードに記録されます。
- 「ワイドTV」で撮影した映像をカードに記録すると、縦に伸びた画像になります。

# テープの映像を静止画として記録する

カードに記録される静止画サイズは、640×480です。画質は選べます。

**再生**・ で操作します。

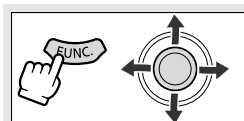

## 1 静止画の画質を選ぶ

- ① FUNC.ボタンを押す
- ② 静止画画質マーク ▶ 設定内容を順に選び、決定する
- ③ FUNC.ボタンを押す



## 2 テープ再生中 PHOTOボタンを浅く押し続ける

- 画面に記録可能枚数などのカードの情報が出て、再生一時停止になります。
- リモコンのフォトボタンを押したときは、すぐに静止画記録が始まります。

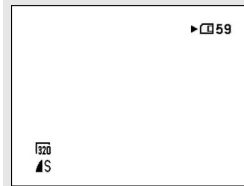

## 3 PHOTOボタンを深く押す

- 再生一時停止中にPHOTOボタンを深く押しても、静止画を記録できます。





○ テープの映像をカードに記録したときの日付／時刻が、日時としてカードに記録されます。

○ 「ワイドTV」で撮影した映像をカードに記録すると、縦に伸びた画像になります。



# 静止画を印刷する (ダイレクトプリント)

別売のPictBridge対応のプリンターを接続すると、パソコンを使用することなくカードに記録した静止画を簡単な操作で、きれいに印刷できます。また、 プリント指定による連続印刷ができます (  127)。

## PictBridge対応のプリンターと接続する



**1** **本機**  
電源スイッチを「切」にし、静止画を記録したカードを入れる





**2** **プリンター**  
電源を入れる

**3** **本機**  
再生・ にする

**4** 接続ケーブルで、本機とプリンターを接続する



印刷する



- 本機の画面に  が点滅した後、 の表示が出ます。  
動画や本機で再生できない静止画のときには、表示は出ません。
-   (イーザーダイレクト) ボタンが点灯し、現在の印刷設定が約6秒間画面に出ます。

## 静止画を印刷する（ダイレクトプリント）一つづき





本機とプリンターを接続したときに、が点滅し続ける（約1分以上）場合、またはが表示されない場合、ビデオカメラとプリンターの接続が正しくありません。このような場合は、ビデオカメラとプリンターから接続ケーブルを抜き、電源を入れ直してから接続ケーブルを接続してください。



- 印刷できない画像のときは、「」の表示が出ます。
- 本機を家庭用コンセントにつないで使うことをおすすめします。
- プリンターの説明書もあわせてご覧ください。

## （イージーダイレクト）ボタンを使って印刷する

静止画を選んでそのまま1枚印刷するときは、  ボタンを押すだけで印刷できます。





1

静止画再生中（1枚）

印刷する静止画を選ぶ

2

  ボタンを押す

- 印刷が始まり、正常に終了すると再生画面に戻ります。
- 印刷中は   ボタンが点滅し、終了すると点灯します。
- 続けてほかの静止画を印刷するときは、ジョイスティックで「 / 」を押して静止画を選んでください。

## 印刷設定を選んで印刷する

印刷枚数やペーパーサイズなどの印刷設定を選んで印刷できます。印刷設定の内容は、接続するプリンターによって異なります。

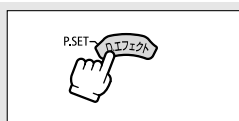

### 1 P.SETボタンを押す

- 印刷設定画面が出ます。
- プリンターによっては、「処理中...」の表示が出た後に、印刷設定画面が出ます。

### 2 印刷設定を選ぶ ( 125 )

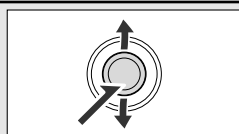

### 3 「プリント」を選び、ジョイスティックをまっすぐ押す

- 印刷が始まり、正常に終了すると再生画面に戻ります。
- 続けてほかの静止画を印刷するときは、ジョイスティックで「- / +」を押して静止画を選んでください。



○ 次のような場合、静止画がPictBridge対応のプリンターで正しく印刷されないことがあります。

- ・ パソコンで作成／加工した静止画をカードに書き込んだとき
- ・ 本機で記録したカードの静止画をパソコンで直接加工したとき
- ・ カードの静止画のファイル名を変更したとき
- ・ 本機以外の製品で画像を記録したカードを本機に入れたとき

○ 印刷中に、次の操作はしないでください。

- ・ テープ/カード切換スイッチを切り換える
- ・ ビデオカメラ、プリンターの電源を切る
- ・ ビデオカメラとプリンターから接続ケーブルを抜く
- ・ カード/リチウム電池カバーを開けたり、カードをビデオカメラから抜く

○ 本機とプリンターを接続しているときに、「処理中...」が長時間表示される場合、接続ケーブルを一度抜き、接続し直してください。

## 静止画を印刷する（ダイレクトプリント）一つづき



### ○ 印刷を中止するとき

印刷中にジョイスティックをまっすぐ押します。確認画面が出ますので、ジョイスティックで「OK」を選び、まっすぐ押します。

- ・ 印刷が中断され、印刷中のペーパーが排紙されます。

### ○ 印刷中に異常が発生したとき

「インクがありません」、「ペーパーが詰まりました」、「ペーパーがありません」などのお知らせ表示（☞ 147）が本機の画面に出ます。

- ・ お知らせ表示の内容を解決します。印刷が自動で再開されないときは、[続行]を選んでジョイスティックをまっすぐ押ししてください。[続行]を選択できないときは、[中止]を選んでジョイスティックをまっすぐ押し、印刷し直してください。プリンターの説明書もあわせてご覧ください。

以上の操作をしても印刷が再開できないときは、次の操作をしてください。

- ① 接続ケーブルを抜く
- ② ビデオカメラの電源スイッチを一度「切」にしてから「再生」にする
- ③ 接続ケーブルを接続する

### ○ 印刷が終了したら

- ① 接続ケーブルをビデオカメラとプリンターから抜く
- ② ビデオカメラの電源を切る

# 印刷設定を選ぶ

## 印刷枚数を選ぶ

印刷枚数は、99枚まで設定できます。



1

印刷設定画面

 (印刷枚数) を選ぶ

- ① ジョイスティックを上／下、左／右に押しして  (印刷枚数) を選び、まっすぐ押す



2



枚数を選ぶ

- ① ジョイスティックを上／下に押しして印刷枚数を選び、まっすぐ押す

印刷する

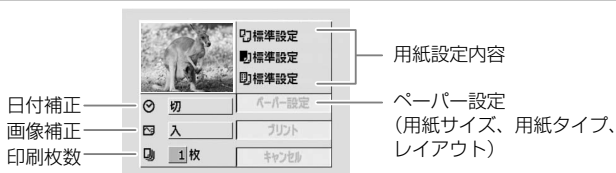
## 印刷設定の選びかた



ペーパー設定	ペーパーサイズ	プリンターによって異なります。
	ペーパータイプ	フォト、高級フォト、標準設定
	レイアウト	フチなし、フチあり、2/4/8/9/16面配置、標準設定
 (日付印刷)		入、切、標準設定
 (画像補正-イメージオブティマイズ)		入、切、VIVID、NR、VIVID+NR、標準設定

## 印刷設定を選ぶ一つづき

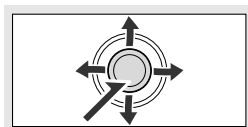

1

印刷設定画面

設定する項目を選び、ジョイスティックを  
まっすぐ押す

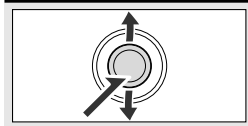

2

設定内容を選び、ジョイスティックを  
まっすぐ押す



- 設定内容は接続するプリンターによって異なります。「標準設定」は、お使いのプリンターであらかじめ設定されている内容です。詳細については、プリンターの説明書をご覧ください。
- 「フチあり」の場合、撮影した静止画とほぼ同じ領域で印刷されます。「フチなし」の場合、撮影した静止画より若干拡大され、静止画の上下、左右を多少カットして印刷されることがあります。
- VIVID、NR、VIVID+NRは、キヤノン製プリンターPIXUS／SELPHY DSシリーズをお使いの場合に設定できます。
- 画像補正は、画像補正機能（イメージオプティマイズ）付きプリンターを使う時に設定します。
- 「レイアウト」で「\*\*面配置」を選ぶとき  
選んだペーパーサイズによって、選べるレイアウトが異なります。「ペーパーサイズ」で「はがき」を選ぶと、2／4／9／16面配置が選べます。「A4」を選ぶと、4面配置が選べます。  
キヤノン製プリンターPIXUS／SELPHY DSシリーズの場合は、専用のシール紙に印刷できます。  
8面配置：「ペーパーサイズ」で「カード」を選びます。キヤノン製プリンターSELPHY CPシリーズの場合は、専用のシール紙に印刷できます。

# 🖨️ プリント指定して印刷する

カードに記録した静止画の中から、印刷したい静止画とその枚数を指定できます。本機は印刷規格のDPOF（Digital Print Order Format）に対応しています。本機で利用できるプリンター（🖨️ 121）で自動印刷できます。🖨️ プリント指定は、最大998枚の静止画まで設定できます。

## ①-1 設定のしかた

本機にUSBケーブルとDVケーブルを接続せずに、操作をしてください。

再生・🖨️ で操作します。

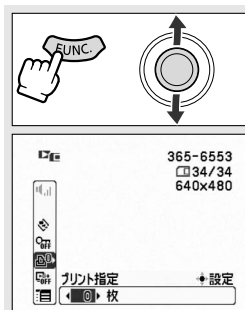

### 1 「プリント指定」を選ぶ

- ① FUNC.ボタンを押す
- ② プリント指定マークを選ぶ



### 2 🖨️ プリント指定をする

- ① ジョイスティックを左/右に押して枚数（1枚以上）を選び、まっすぐ押す
  - 🖨️ プリント指定されます。
- ② FUNC.ボタンを押す
  - プリント指定を消去するとき、枚数を「0」にします。

## ①-2 インデックス画面を使う

再生・ で操作します。

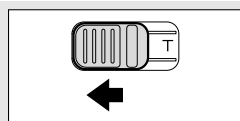

### 1 ズームレバーをW側に押す

- インデックス画面になります。
- 印刷する静止画を選びます（「インデックス画面で画像を選ぶ」手順2  95）。

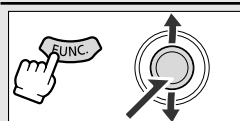

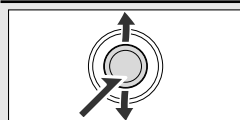

### 2 「→プリント指定」を選ぶ

- ① FUNC.ボタンを押す
- ② 「カード実行」▶「→プリント指定」を順に選び、決定する



### 3 プリント指定をする

- ジョイスティックをまっすぐ押すと「」が付きます。ジョイスティックを上／下に押して、枚数を選びます。
- ジョイスティックをまっすぐ押すと、 プリント指定されて次の静止画を選べます。
- FUNC.ボタンを押すと、通常のインデックス画面に戻ります。
- プリント指定を消去するときには、枚数を「0」にします。





## ①-3 すべてのプリント指定を消去する

再生・□ で操作します。

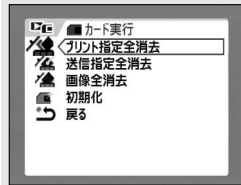
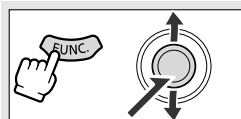

### 1 「プリント指定全消去」を選ぶ

- ① FUNC.ボタンを押す
- ② ジョイスティックで「メニュー」を選ぶ
- ③ 「カード実行」▶「プリント指定全消去」を順に選び、決定する

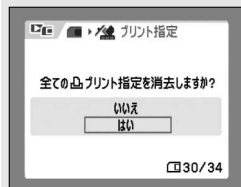
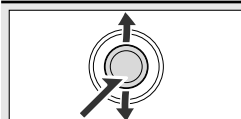

### 2 「はい」を選び、プリント指定を消去する

- ① ジョイスティックを上/下に押して「はい」を選び、まっすぐ押す
  - すべての  プリント指定が消去されます。

印刷する

## ② 印刷する

再生・ で操作します。

### 1 本機とプリンターを接続する ( 121 )

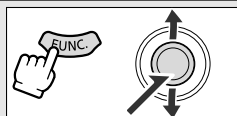

### 2 「→ ▢ プリント」を選ぶ

- ① FUNC. ボタンを押す
- ② ジョイスティックで「メニュー」を選ぶ
- ③ ジョイスティックをまっすぐ押す
  - ▢ 印刷設定画面が出ます。
  - ▢ プリント指定をしていないときは、「▢ プリント指定が必要です」が出ます。
  - ▢ プリント指定による全印刷枚数が表示されません。



### 3 「プリント」が選ばれていることを確認して、ジョイスティックをまっすぐ押す

- 印刷が始まり、正常に終了すると再生画面に戻ります。

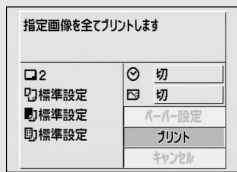

○ 接続するプリンターによっては、手順3の前に、スタイルやペーパー設定などの印刷設定ができます ( 125)。

○ 印刷を中止するとき／印刷中に異常が発生したとき ( 124)

○ 印刷を再開するとき

- ・ メニューから「→ ▢ プリント」を選びます。印刷設定画面から「再開」または「続行」を選び、ジョイスティックをまっすぐ押すと、残りの静止画が印刷できます。
- ・ 次の場合は、印刷は再開できません。  
再開する前に、▢ プリント指定を変更した場合  
再開する前に、▢ プリント指定をした静止画を削除した場合

# テープの映像を取り込む

テープの映像をパソコンに取り込むときは、IEEE1394（DV）接続で行います。テープの映像をパソコンに取り込む前に、次のものがそろっていることをご確認ください。

IEEE1394（DV）端子を標準で搭載しているパソコン、またはIEEE1394（DV）端子付きキャプチャーボードを搭載したパソコン

別売のDVケーブル

編集ソフトウェア

Windows ムービー メーカー（Windows XP／Windows Me）／iMovie（Macintosh OS 9以降）、または IEEE1394（DV）接続による映像の取り込みに対応した編集ソフトウェアを使用できます。

ドライバー

Windows 98 Second Edition以降のWindows OSまたは、Mac OS 9以降のMac OSに標準で搭載されています。ドライバーは、本機をパソコンに接続すると、自動的にインストールされます。

## 操作のしかた

### 1 パソコンを起動する

### 2 **本機** 再生・にする

### 3 DVケーブルで、本機とパソコンを接続する

本機での操作は、完了です。

### 4 ソフトウェアを起動する

ソフトウェアの説明書をご覧ください。



付属のCD-ROMに入っているソフトウェアでは、テープの映像は取り込めません。

### 接続のしかた

ケーブルは、正しい向きで接続してください。

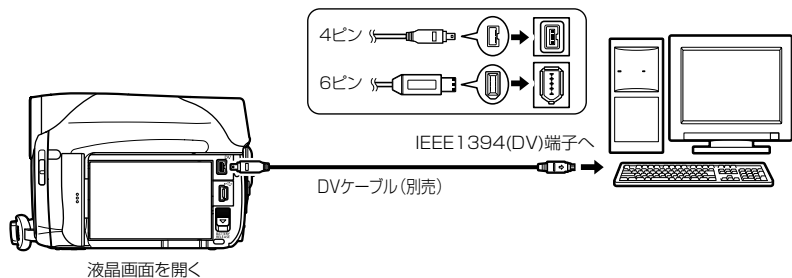

○ 使用するソフトウェア、パソコンの仕様／設定などによっては、正しく動作しないことがあります。

○ 本機とパソコンをDV接続したときにパソコンで操作できない場合は、DVケーブルを抜き差ししてください。それでも操作できない場合は、次の操作をしてください。

① 本機とパソコンからDVケーブルを抜いてから、本機とパソコンの電源を切る。

② 本機とパソコンの電源を入れて、本機とパソコンにDVケーブルを接続し直す。

○ 本機とパソコンをDV接続するときは、USB端子になにも接続しないでください。また、パソコンに他のIEEE1394機器を接続しないでください。正しく動作しないことがあります。

○ ソフトウェアによっては、本機の電源スイッチを「再生」以外にして操作することがあります。ソフトウェアの説明書をあわせてご覧ください。



○ 本機を家庭用コンセントにつないで使うことをおすすめします。

○ パソコンの説明書もあわせてご覧ください。

○ インターネットのサポートページもご覧ください。

<http://canon.jp/support/>

# カードの画像を取り込む（ダイレクト転送）

付属のUSBケーブルとDigital Video Softwareを使うと、（イーザーダイレクト）ボタンを押すだけで、簡単にカードに記録した画像をパソコンに転送できます。

## 準備する

初めてビデオカメラをパソコンに接続するときには、ソフトウェアのインストールと自動起動の設定が必要です。2回目からは、ビデオカメラをパソコンに接続するだけで、準備は完了です。

 で操作します。

### 1 パソコンにDigital Video Softwareをインストールする

- 詳しくは、Digital Video Software使用説明書の「Digital Video Softwareをインストールする」をご覧ください。

### 2 付属のUSBケーブルで、本機とパソコンを接続する

- 詳しくは、Digital Video Software使用説明書の「ビデオカメラをパソコンに接続する」をご覧ください。

### 3 自動起動を設定する

- 詳しくは、Digital Video Software使用説明書の「CameraWindowを起動する」をご覧ください。
- ビデオカメラの画面にダイレクト転送メニューが出て、 ボタンが点灯します。

## カードの画像を取り込む（ダイレクト転送）一つづき







- カードの画像を読み出ししたり、カードへ書き込みしている（ビデオカメラのカード動作ランプが点滅している）ときは、次のことを必ず守ってください。カードのデータを破壊することがあります。
  - ・ カード/リチウム電池カバーを開けたり、カードを出したりしない。
  - ・ USBケーブルを絶対に抜かない。
  - ・ ビデオカメラやパソコンの電源を切らない。
  - ・ テープ/カード切換スイッチを切り換えない。
- 使用するソフトウェア、パソコンの仕様／設定などによっては、正しく動作しないことがあります。
- カード内およびカードからハードディスクに読み込んで保存した画像は、大切なオリジナルのデータファイルです。画像のファイルをパソコンで操作するときは、まず始めに、必ずファイルをコピーし、コピーした画像を使用してください。
- パソコンとDVケーブルで接続しているときは、USB接続する前にDVケーブルを抜いてください。パソコンが正しく動作しないことがあります。



- 本機を家庭用コンセントにつないで使うことをおすすめします。
- パソコンの説明書もあわせてご覧ください。
- Windows XPとMac OS Xをお使いの場合  
本機は、PTP (Picture Transfer Protocol) ピクチャー トランスファー プロトコル に対応していますので、ビデオカメラとパソコンをUSBケーブルで接続するだけで、付属のDigital Video Softwareをインストールしなくても、静止画（JPEGのみ）をパソコンに取り込みます。

## 画像を転送する

 全画像...	カードに記録したすべての画像を転送する
 未転送画像...	まだ転送していない画像を転送する
 送信指定画像...	送信設定した画像を転送する
 画像を選んで転送...	画像を選んで転送する
 パソコンの背景...	パソコンのデスクトップの背景にする画像を転送する

送信指定画像を転送するときにはあらかじめ、送信指定しておきます（□ 137）。



### 1 転送方法を選ぶ

- ジョイスティックを上／下に押して項目を選びます。



### 2 ボタンを押す

- 全画像、未転送画像、送信指定画像：  
転送された画像がパソコンの画面に現れます。  
転送が終わると、ダイレクト転送メニュー画面に戻ります。  
転送を中止するときは、ジョイスティック（キャンセル）をまっすぐ押すか、FUNC.ボタンを押します。

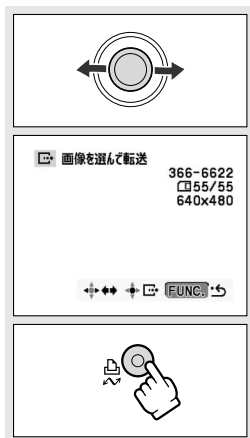

### 3 画像を選んで転送、パソコンの背景の場合





#### ① ジョイスティックを左/右に押す

- 転送する画像を選びます。

#### ② ボタンを押す

- 画像を選んで転送：転送された画像がパソコンの画面に現れます。  
次に転送する画像をジョイスティックを左/右に押しして選べます。
- パソコンの背景：転送された画像がパソコンのデスクトップに現れます。
- 転送中は  ボタンが点滅します。
- FUNC.ボタンを押すと、ダイレクト転送メニュー画面に戻ります。



-  ボタンの代わりにジョイスティックをまっすぐ押ししても、画像を転送できます。「 全画像」「 未転送画像」「 送信指定画像」を選んでジョイスティックを押したときは、確認画面が出ます。ジョイスティックで「OK」を選び、まっすぐ押しします。
-  ボタンを使ってダイレクト転送メニューで選んだ項目は、電源スイッチを切り換えても憶えています。
- ビデオカメラとパソコンを接続したときに画像を選ぶ画面が出た場合は、FUNC.ボタンを押してください。ダイレクト転送メニューになります。



# 送信指定する

カードに記録した画像の中から、パソコンに転送する画像を指定できます（最大998枚）。本機はDPOF（Digital Print Order Format）の機能の1つである送信指定に対応しています。

本機にUSBケーブルとDVケーブルを接続せずに、操作をしてください。

## 設定のしかた

再生・ で操作します。



- 1 ①FUNC.ボタンを押す
- ② （送信指定）▶「入」を順に選び、決定する
  - 送信指定されます。
- ③FUNC.ボタンを押す
  - 設定を解除するときは②で「切」を選びます。

## インデックス画面を使う

再生・ で操作します。

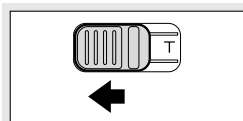

- 1 **ズームレバーをW側に押す**
  - インデックス画面になります。
  - 送信指定する画像を選びます（「インデックス画面で画像を選ぶ」手順2  95）。

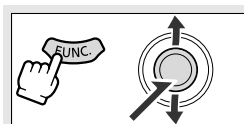

## 2 「→送信指定」を選ぶ

- ① FUNC.ボタンを押す
- ② 「カード実行」▶「→送信指定」を順に選び、決定する

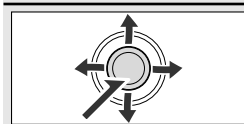

## 3 送信指定する

- ① ジョイスティックをまっすぐ押す
  - 送信指定されます。
  - もう一度、ジョイスティックを押すと、設定は解除されます。
  - ジョイスティックを上／下、左／右に押すと、他の画像を選べます。
  - FUNC.ボタンを押すと、通常のインデックス画面に戻ります。



## すべての送信指定を消去する

再生・□ で操作します。

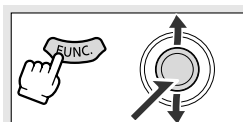

### 1 「送信指定全消去」を選ぶ

- ① FUNC. ボタンを押す
- ② ジョイスティックで「メニュー」を選ぶ
- ③ 「カード実行」▶「送信指定全消去」を順に選び、決定する

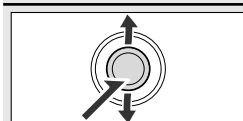
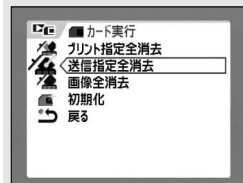

### 2 「はい」を選び、送信指定を消去する

- ① ジョイスティックを上／下に押して「はい」を選び、まっすぐ押す
  - すべての送信指定が消去されます。

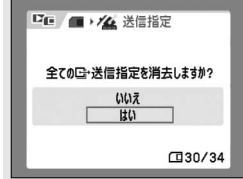



# 故障かな？

故障かな？と思っても、修理に出す前にもう一度確認してください。

特にほかの機器と接続しているときは、ケーブルの接続も確認してください。点検しても直らないときは、キヤノンサービスセンターまたはご購入になった販売店にご相談ください。

こんなときは		どうするの？	📖
電 源	電源が入らない。 ➡	<ul style="list-style-type: none"><li>・バッテリーパックが消耗しています。十分に充電したバッテリーパックと交換してください。</li><li>・バッテリーパックを正しく装着し直してください。</li></ul>	18
	途中で電源が切れる。 ➡	<ul style="list-style-type: none"><li>・バッテリーパックが消耗しています。十分に充電したバッテリーパックと交換してください。</li><li>・何も操作をしない状態が5分以上続きました。もう一度電源を入れてください。</li></ul>	18 30
	グリップカバーを開いてもカセット入れが動かない。 ➡	<ul style="list-style-type: none"><li>・バッテリーパックが消耗しています。十分に充電したバッテリーパックと交換してください。</li><li>・グリップカバーを完全に開いてください。</li></ul>	18 21
	カセット入れが動作中に止まって動かない。 ➡	バッテリーパックが消耗しています。十分に充電したバッテリーパックと交換してください。	18
	画面がついたり消えたりをくり返す。 ➡	バッテリーパックが消耗しています。十分に充電したバッテリーパックと交換してください。	18
	バッテリーパックが充電できない。 ➡	<ul style="list-style-type: none"><li>・0℃～40℃の温度で充電してください。</li><li>・バッテリーパックを使用直後、バッテリーパックの温度が高くなり、充電温度範囲外になっています。バッテリーパックをしばらく放置して、温度が40℃以下になってから充電を開始してください。</li><li>・バッテリーパックが故障しています。別のバッテリーパックをお使いください。</li></ul>	20
撮 影 ・ 再 生	操作ボタンを押しても動かない。 ➡	<ul style="list-style-type: none"><li>・電源を入れてください。</li><li>・カセットを入れてください。</li></ul>	29 21
	ピントが合わない。 ➡	<ul style="list-style-type: none"><li>・ピントの自動調整が苦手な被写体です。手動でピントを合わせてください。</li><li>・ファインダーの視度調整レバーで、画像がはっきり見えるように調整してください。</li><li>・レンズが汚れています。最初にブローアでレンズ表面のゴミ、ホコリを取り除き、レンズを傷つけないように乾いた柔らかい布で軽く拭いて汚れを取り除いてください。ティッシュペーパーを使わないでください。</li></ul>	52 23 156

こんなときは	どうするの？	📖
ファインダーの画像がはっきりしない。 ➡	視度調整レバーで調整してください。	23
キラキラ光っていたり、極端に明るい被写体（一部に高輝度な部分がある被写体）を撮影すると、縦に帯が出る。 ➡	CCDのスミア現象で、故障ではありません。	-
画面に通常出ない文字が出たり、正常に動作しない。 ➡	本機はマイコンを使用した機器です。外部からのノイズや静電気などにより画面に通常出ない文字が出たり、正常に動作しないことがあります。このような場合は、電源およびコイン型リチウム電池をいったん取りはずし、しばらくしてから取り付け直して、操作してください。	-
画面で「  」が点滅する。 ➡	カセットを入れてください。	21
画面で「  」が点滅する。 ➡	バッテリーパックが消耗しています。十分に充電したバッテリーパックと交換してください。	18
画面で「  」が点滅する。 ➡	ビデオカメラの内部に水滴が付きました。「結露について」をご覧ください。	144
画面で「カセットを取り出してください」が点滅する。 ➡	カセットを取り出して、入れ直してください。	21
「エリア／日時を設定してください」が表示される。 ➡	<ul style="list-style-type: none"> <li>世界時計のエリアと日時を設定してください。</li> <li>新しいコイン型リチウム電池CR1616と交換してください。コイン型リチウム電池の「+」を手前にして入れ直してください。その後、エリアと日時を設定し直してください。</li> </ul>	27 25
リモコンが動作しない。 ➡	<ul style="list-style-type: none"> <li>メニューで「リモコンセンサー」を「入」にしてください。</li> <li>リモコンの電池が消耗しました。新しい電池と交換してください。</li> </ul>	81 24
画面にノイズが出る。 ➡	プラズマテレビの近くで本機を使っているときは、テレビから離してください。	-
テレビの放送画面にノイズが出る。 ➡	テレビの近くでコンパクトパワーアダプターを使用しているときは、テレビやアンテナケーブルからコンパクトパワーアダプターを離してください。	-

## 故障かな？一つづき

	こんなときは	どうするの？	📖
テープ (撮影)	画面に映像が映らない。	<ul style="list-style-type: none"> <li>電源スイッチを「カメラ」、テープ/カード切替スイッチを「[📷]」にしてください。</li> <li>レンズカバーを開けてください。</li> </ul>	29
	スタート/ストップボタンを押しても録画しない。	<ul style="list-style-type: none"> <li>電源スイッチを「カメラ」、テープ/カード切替スイッチを「[📷]」にしてください。</li> <li>カセットを入れてください。</li> <li>テープが終わっています（画面で「[📷] END」が点灯）。テープを巻き戻すか、新しいカセットを入れてください。</li> <li>カセットが録画できない状態です（画面で「[📷]」が点滅）。カセットの誤消去防止ツマミを確認してください。</li> </ul>	29 21 39 153
	音が歪んで聞こえる。	大きな音の近く（打上げ花火や太鼓、コンサートなど）で撮影すると、音が歪んで記録されることがあります。	-
	音が実際より小さく記録される。	大きな音の近く（打上げ花火や太鼓、コンサートなど）で撮影すると、音が実際より小さく記録されることがあります。	-
テープ (再生)	再生画像にノイズが入る	ビデオヘッドが汚れています。市販の乾式のヘッドクリーニングカセットでビデオヘッドをクリーニングしてください。	155
	再生ボタンを押しても再生しない。	<ul style="list-style-type: none"> <li>カセットを入れてください。</li> <li>電源スイッチを「再生」、テープ/カード切替スイッチを「[📷]」にしてください。</li> <li>テープが終わっています（画面で「[📷] END」が点灯）。テープを巻き戻すか、新しいカセットを入れてください。</li> </ul>	21 39
	テレビに映像が出ない。	<ul style="list-style-type: none"> <li>メニューで「AV→DV」を「切」にしてください。</li> <li>テレビとの接続を確認してください。</li> </ul>	107
	テープは回っているが、テレビに再生画像が出ない。	<ul style="list-style-type: none"> <li>テレビのテレビ/ビデオ切替スイッチをビデオにしてください。</li> <li>ビデオヘッドが汚れています。市販の乾式のヘッドクリーニングカセットでビデオヘッドをクリーニングしてください。</li> <li>コピー制限されたテープを再生またはダビング録画しようとしています。操作を中止してください。</li> </ul>	45 155 -
	再生画像は出るが、内蔵スピーカーから音が出ない。	スピーカーの音量が「切」になっています。ジョイスティックで調整してください。	42

こんなときは		どうするの？	□	
テープ (再生)	テープを再生一時停止している途中で、テープが停止する。	テープを再生したり、アフレコするときなど、再生一時停止の状態が約4分30秒続くと、テープとヘッドの保護のために、テープは停止します。操作を続けるときは、再生し直し、一時停止ボタンを押してください。	40	
カード	カードが入らない。	カードの向きを確認して、正しい向きでカードを入れてください。	22	
	カードに記録できない。	<ul style="list-style-type: none"> <li>カードを入れてください。</li> <li>カードの容量がいっぱいです。不要な画像を消去してください。</li> <li>カードが初期化されていません。カードを初期化してください。</li> <li>画像番号が最大になっていて、ファイル名が作成できません。メニューで「画像番号」を「オートリセット」にし、新しいカードを入れてください。</li> <li>SDメモリーカードの場合、記録できる状態に切り換えてください。</li> </ul>	22 97 101 82 22	
		カードが再生できない。	<ul style="list-style-type: none"> <li>電源スイッチを「再生」、テープ/カード切換スイッチを「□」にしてください。</li> <li>カードを入れてください。</li> </ul>	39 22
		画像を消去できない。	画像のプロテクト設定を解除してください。	99
		□が赤く点滅する。	カードエラーです。電源を切り、カードを出し入れしてください。それでも点滅が続くときは、カードを初期化してください。	101
		印刷	本機とプリンターが正しく接続されているのに、プリンターが動作しない。	本機の電源スイッチを「再生」、テープ/カード切換スイッチを「□」にして、接続ケーブルを抜き差しし、プリンターの電源を入れ直してください。
編集	他のビデオ機器とDV端子で接続して、本機での録画ができない。	<ul style="list-style-type: none"> <li>メニューで「AV→DV」を「切」にしてください。</li> <li>信号方式が異なります。アナログ入力では録画できる場合がありますので、接続した機器の説明書をご覧ください。</li> </ul>	107 -	

### 結露について

夏季、よく冷えたビールをコップに注ぐと、コップの表面に水滴がつくことがあります。この現象を結露といいます。ビデオカメラを結露した状態で使用すると故障の原因になりますので注意してください。

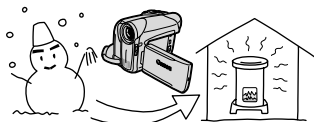

- ・ 寒い所から急に暖かい所に移動したとき
- ・ 寒い部屋を急に暖房したとき

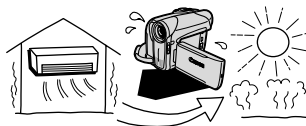
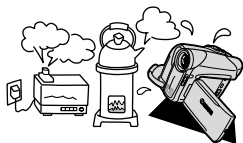

- ・ 湿度の高い部屋の中
- ・ 夏季、冷房のきいた部屋から急に温度や湿度の高い所に移動したとき



### 結露したときは？

本機は自動的に停止します。画面に「結露しています」が約4秒間表示され、「」が点滅します。カセットが入っている場合は、「結露しています」と「カセットを取り出してください」が表示され、「」が点滅します。

カセットが入っている場合は、すぐに取り出して、カセット入れを開いたまま乾燥した所に置いてください（結露したときは、電源スイッチとカセット取り出しスイッチのみ動きます）。カセットを中に入れたまま放置すると、テープを傷める可能性があります。また、結露したときは、カセットを本体に入れようとしても入りません。



### 結露を防ぐためには

温度差のある場所へ急に移動するときは、事前にカセットを取り出し、ビデオカメラをビニール袋に入れて密閉してから移動します。ビデオカメラが移動先の温度と同じになってから袋から取り出すと、結露を防ぐことができます。

### 使い始めるには

水滴が消えるまでの時間は、周囲の環境によって多少異なりますが、約1時間程度です。電源を入れて、画面の「」が点滅しなくなっても、念のためさらに1時間くらい放置してください。







# メッセージが出たら？

## お知らせ表示(約4秒間出ます)

エリア/日時を設定してください	世界時計のエリアまたは日時を設定していません。世界時計のエリアと日時を設定してください (□ 27)。
バッテリーパックを取り替えてください	バッテリーパックが消耗しています。十分に充電されたバッテリーと交換してください (□ 18)。
カセットの誤消去防止ツマミを確認してください	カセットが録画できない状態になっています。別のカセットと入れ換えるか、カセットの誤消去防止ツマミをRECに切り換えてください (□ 153)。
カセットを取り出してください	テープ保護のため、本機が動作を中止しました。カセットを取り出して最初から操作をやり直してください (□ 21)。
入力を確認してください	DVケーブルがDV端子にきちんと接続されていない、または接続されたデジタルビデオ機器の電源が切れています。 ケーブルと端子、電源を確認してください (□ 109)。
結露しています	ビデオカメラ内部に水滴がついています (□ 144)。
結露しています カセットを取り出してください	ビデオカメラの内部に水滴がついています (□ 144)。 カセットを取り出してください。
テープ終了です	テープが最後まで巻かれています。カセットを巻戻すか、取り出してください (□ 40)。
記録されている規格が異なります 再生できません	HDV方式で記録されているテープです。再生できません。
テープを確認してください 記録されている規格が異なります	HDV方式で記録されているテープです。アフレコできません。
テープを確認してください [記録モード]	長時間録画モードで記録された部分です。アフレコできません (□ 115)。
テープを確認してください [オーディオモード]	16bitまたは12bit 4チャンネルで記録された部分です。アフレコできません (□ 115)。
テープを確認してください [録画していません]	記録されていない部分のため、アフレコできません (□ 115)。
クリーニングカセットを使ってください [ヘッドよごれ]	録画を開始した直後、ビデオヘッドが汚れているときに表示されます。必ずビデオヘッドのクリーニングをしてください (□ 155)。
カードがありません	カードがビデオカメラ本体に入っていません (□ 22)。
画像がありません	カードに再生する画像がありません。
この入力信号には対応していません	HDV方式の信号をDV端子から入力しています。

## メッセージが出たら？一つづき

カードエラーです	カードにエラーがあり、記録、再生できません。一時的にカードエラーが起きる場合があります。「カードエラーです」の表示が4秒後に消えて□が赤色で点滅するときは、電源を切り、カードを出し入れしてください。□が緑色点灯すれば、そのまま記録、再生できます。
カードがいっぱいです	カードに空き容量がありません。別のカードと入れ換えるか、画像を消去してください。
ファイル名が作成できません	フォルダー番号と画像番号が最大になりました。
この画像は記録できません	アナログ入力した映像をカードに記録するときに、信号の状態によっては記録できないことがあります。
この画像は再生できません	再生できない画像タイプ、互換性のないJPEG画像、またはデータが破壊されている画像を再生しようとしてしました。
 プリント指定エラー	 プリント指定の設定可能な静止画の枚数 (998枚) を超えました (□ 127)。
 送信指定エラー	 送信指定の設定可能な画像の枚数 (998枚) を超えました (□ 137)。
転送できません	動画は「  パソコンの背景」では転送できません。
静止画像が多すぎます USBケーブルをぬいてください	USBケーブルを抜いて、カードの静止画像が1800枚以下になるまで静止画を消去してから、USBケーブルを接続し直してください。パソコンの場合、OSの設定によっては、パソコンのモニターに画面が出る場合があります。このような場合は、画面を閉じてからUSBケーブルを接続し直してください。

## 著作権保護信号

コピー制限されています 再生できません	(本機が再生側の場合) 著作権保護信号が記録されています。再生できません。
コピー制限されています 記録できません	(本機が録画側の場合) 著作権保護信号が含まれています。記録できません。または、アナログ入力時に、テレビやビデオ機器から出力される信号が乱れています (□ 105、108)。

## PictBridge対応プリンターの接続時に出るお知らせ表示

本機とPictBridge対応プリンターを接続時に、本機の画面に次のお知らせ表示が出ることがあります。対処方法については、プリンターの説明書をあわせてご覧ください。











### キャノン製プリンターPIXUS/SELPHY DSシリーズについて

- 次の場合は、必ずプリンターの説明書でご確認ください。
  - ・ プリンターのエラーランプが点滅しているとき。
  - ・ 操作パネルや接続したテレビにエラーが表示されているとき。
- 本書やプリンターの説明書を参考に対処してもエラーが表示されるときは、修理受付窓口（プリンターに付属の一覧参照）またはご購入になった販売店にご相談ください。

ペーパーエラー	ペーパーに異常があります。 印刷できないサイズのペーパーがプリンターに取り付けられているか、または指定されたペーパーで印刷できないインクが取り付けられています。 また排紙トレイが閉じているときは、開けてください。
ペーパーがありません	プリンターにペーパーが正しく入っていない、またはペーパーがありません。
ペーパーが詰まりました	印刷中にペーパーが詰まりました。 [中止] を選び印刷を中止します。ペーパーを取り除き、ペーパーをセットし直してから、再度印刷してください。
インクエラー	インクに異常があります。
インクがありません	インクが正しくセットされていない、またはインクがありません。
インクが残りわずかです	インクの交換時期が近づいています。[続行] を選ぶと、印刷を再開します。
廃インクタンクが満杯です	[続行] を選ぶと印刷を再開しますが、お早めに修理受付窓口（プリンターに付属の一覧参照）に、廃インクタンク（廃インク吸収体）の交換を依頼してください。
ファイルエラー	本機以外、または異なる画像タイプで記録した静止画、またはパソコンに取り込んで加工した静止画を印刷しようとしたとき。
プリントできない画像です	本機以外、または異なる画像タイプで記録した静止画、またはパソコンに取り込んで加工した静止画を印刷しようとしたとき。
プリントできない画像が*枚ありました	本機以外、または異なる画像タイプで記録した静止画、またはパソコンに取り込んで加工した静止画を*枚DPOF設定で印刷しようとしたとき。

## メッセージが出たら？つづき

 プrint指定が必要です	カード内に  プrint指定をしている静止画がありません。
プリンタートラブル発生	[中止]を選んで印刷を中止し、接続ケーブルを抜いて、プリンターの電源を切ります。しばらくしてから、電源を入れ直し、接続ケーブルを接続してください。プリンターの状態を確認してください。
Printエラー	[中止]を選んで印刷を中止し、プリンターの電源を切って、しばらくしてから電源を入れ直してください。   ボタンを使って印刷しているときは、印刷設定を確認してください。 プリンターの状態を確認してください。
ハードウェアエラー	[中止]を選んで印刷を中止し、プリンターの電源を切って、しばらくしてから電源を入れ直してください。 プリンターの状態を確認してください。
通信エラー	通信中にエラーが発生しました。「中止」を選んで印刷を中止し、接続ケーブルを抜いて、プリンターの電源を切ります。 しばらくしてから、電源を入れ直し、接続ケーブルを接続してください。   ボタンを使って印刷しているときは、印刷設定を確認してください。 または、大量の画像が記録されたカードを使って印刷しようとした。画像の枚数を減らしてください。
設定を確認してください	  ボタンを使って印刷するときに、プリンターで対応していない設定になっています。
プリンターは使用中です	使用中です。プリンターの状態を確認してください。
紙間レバー位置が不正です	紙間レバー位置を正しい位置に直してください。
プリンターカバーが開いています	プリンターのカバーを閉じてください。
Printヘッド未装着	Printヘッドが取り付けられていないか、Printヘッドの不良です。

# 取り扱い上のご注意

## ビデオカメラについて

液晶画面やファインダーをつかんで、本機を持ち上げない

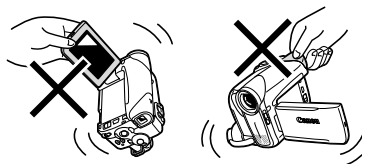

強い磁気の発生する場所で使わない

テレビの上、プラズマテレビ、携帯電話、テレビ塔の近くなど、強い電波や磁気を発生する場所での撮影や再生、操作は避けてください。映像や音声が乱れたり、ノイズが入ることがあります。

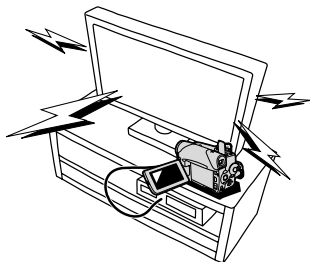

太陽や強いライトにレンズやファインダーを向けない

レンズやファインダーの接眼レンズは、絶対に太陽や強いライトに向けしないでください。また輝度差の大きな被写体にカメラを向けたまま放置しないでください。

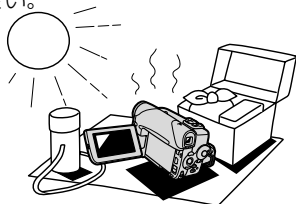

ホコリや砂の多い場所では使わない

ホコリや砂のつきやすい場所での使用、保存は避けてください。砂が本機やビデオカセット内部に入ると故障の原因となることがあります。

また、レンズにホコリや砂がつくのを防ぐため、使用後は必ずレンズカバーを閉じてください。

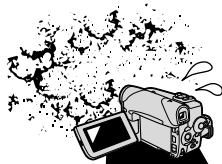

水や泥、塩分に注意する

本機は防水構造になっていません。水や泥、塩分などが本機やビデオカセット内部に入ると故障の原因となることがあります。

極端な温度差にさらさない

温度差のある場所へ移動する場合は、「結露について」(P.144)をご覧ください。

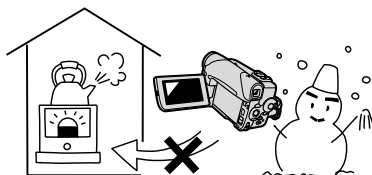

## バッテリーパックについて

このバッテリーパックは、リチウムイオン電池を使用しておりますので、充電する前に使い切ったり、放電する必要はありません。いつでも充電できます。

### 必ず充電してから使う

バッテリーパックは、出荷時に少し充電してありますので、ビデオカメラなどの動作確認ができます。長時間使用する場合や、動作確認ができない場合には、バッテリーを充電してから、お使いください。

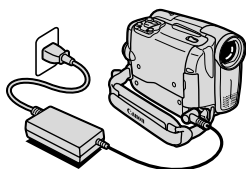

### 持ち運びや保存の際は、必ず付属のショート防止用端子カバーを取り付ける (図A)

キーホルダーなどの金属で⊕と⊖の端子をショートさせると (図B)、バッテリーパックの破損の原因となることがあります。

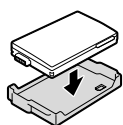

(図A)



(図B)

### 端子はいつもきれいにしておく

バッテリーパック、充電器、ビデオカメラの⊕と⊖などの端子は常にきれいにしておいてください。使わないときは、ショート防止用端子カバーを取り付けてください。また、接触不良、ショート、破損の原因となりますので、端子の間に物が入り込まないようにしてください。

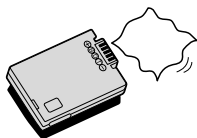

### 充電は使用直前にする

充電しておいたバッテリーパックも内部の化学変化によって、少しずつ自然に放電してしまいます。使用する当日または前日に充電することをおすすめします。充電完了まで充電した状態で保管するとバッテリーパックの寿命を縮めたり、性能の低下の原因となることがあります。長い時間ビデオカメラを使用しないときは、画面に「バッテリーパックを取り替えてください」が出るまでバッテリーパックを使ってから、取りはずして保管することをおすすめします。

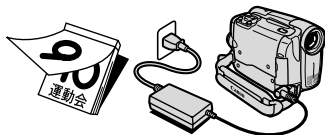

## 充電したのに、バッテリーパックの使用時間が極端に短いときは

常温で使用している場合は、寿命と考えられます。新しいバッテリーパックをお求めください。

## こまめに電源を切って使う

- ・ 撮影中はもちろん、撮影一時停止中でもバッテリーパックは消耗します。電源スイッチでこまめに電源を切ることが、使用時間を長くさせるコツです。
- ・ バッテリーパックは0℃～40℃の範囲で使用できますが、性能を十分に発揮させるためには10℃～30℃で使用することをおすすめします。スキー場などでは、バッテリーパックの性能が一時的に低下し、使用時間が短くなります。ポケットなどに入れて温めてから使用すると効果的です。

## 使用しないときは、ビデオカメラからバッテリーパックを取りはずす

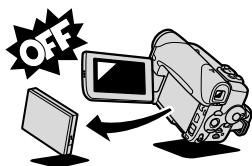

ビデオカメラにバッテリーパックを取り付けたままにしておくと、電源が切れていても少しずつバッテリーを消耗します。長い間ビデオカメラを使用しないときは、必ずバッテリーパックを取りはずして、湿度の低い、室温30℃以下の場所で保管してください。



## バッテリーパックを長時間使用しない場合でも、機能を維持するために、次のことをおすすめします

- ・ 湿度の低い室温で保管する。
- ・ 1年に1回程度、充電完了まで充電してから、ビデオカメラに取り付け、画面に「バッテリーを取り替えてください」が出るまでバッテリーパックを使う。複数のバッテリーパックをお持ちの場合、同時期に行う。

## ショート防止用端子カバーについて

ショート防止用端子カバーには、「」の穴があります。バッテリーパックに端子カバーを取り付けるときに「」の位置を変えることで、充電済みのバッテリーパックを見分けるのに便利です。

例：充電したバッテリーパックの場合は、端子カバーを白い部分が見えるように取り付ける

バッテリーパックの裏面



端子カバーの取り付け後

充電した場合

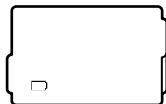

充電していない場合

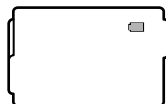

## 取り扱い上のご注意一つづき

- ・ この製品には、リチウムイオン電池を使用しています。
- ・ リチウムイオン電池はリサイクル可能な貴重な資源です。
- ・ リチウムイオン電池の回収・リサイクルについては、下記のキヤノンホームページ上で確認できます。
- ・ 交換後不要になった電池は、ショートによる発煙、発火の恐れがありますので、端子を絶縁するためにテープを貼るか、個別にポリ袋に入れてリサイクル協力店にある充電式電池回収BOXに入れてください。
- ・ リサイクル協力店へのお問い合わせは、以下へお願いします。
- ・ 「製品、リチウム電池をご購入いただいた販売店」
- ・ 「有限責任中間法人 JBRC」 および「キヤノン／キヤノンマーケティングジャパン」\*



**Li-ion**

\*有限責任中間法人 JBRC ホームページ  
<http://www.jbrc.net/hp/contents/index.html>  
キヤノンサポートページ  
[canon.jp/support](http://canon.jp/support)



## カセットについて

### カセットは使用後、必ず巻戻す

テープがたるんで傷み、テープに記録した映像や音声が悪化する原因となります。

### カセットはケースに入れて、立てて保管する

### カセットを長期間保管するときは、時々巻き直す

### カセットを本体に入れたまま放置しない

### セロハンテープなどで、テープの穴をふさがない

カセットの裏面には、テープの種類などを検出する各種の穴があります。

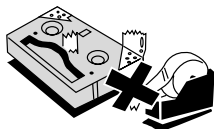

### テープをつなぎ合わせたカセットや規格外のカセットは使用しない

故障の原因となります。

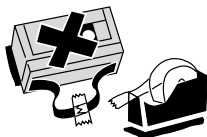

### カセットを落としたり、ぶつけたりして過度な衝撃を与えない

テープがたるみ、故障の原因となります。

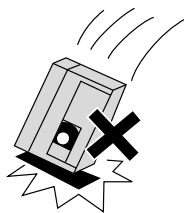

### 傷のついたテープは使用しない

ヘッド汚れの原因となります。

### 金メッキ端子付きのカセットの場合は、カセットを十数回出し入れしたら、綿棒で金メッキ端子をきれいにする

本機は、カセットメモリー付きカセットのカセットメモリー機能には対応していません。

### 間違っても消さないために

大切な映像を誤って消さないためには、カセットの背にある誤消去防止ツマミをSAVEにしてください。誤消去防止ツマミをRECに戻せば、再び録画できます。

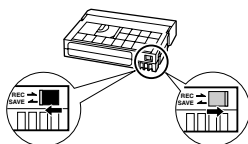

SAVE (録画できない)

REC (録画できる)

## カードについて

### 新規にカードを購入した際には、 本機で初期化を行う

パソコンなど本機以外で初期化したカードは、正常に使えないことがあります。

### カードに記録した画像などのデータは、 パソコンで外部記憶機器やハードディスクを使ってバックアップを取っておく

カードの故障、静電気などにより記録したデータが破損したり、消えることがあります。その場合の記録内容の補償については、ご容赦ください。

### 強い磁気の発生する場所で使わない

高温、多湿の場所に放置しない

分解しない

ぬらしたり、曲げたり、落としたり、強い衝撃を与えない

### 極端な温度差にさらさない

温度差のある場所へ急に移動するとカードの内部、表面が結露することがあります。結露したときは、そのまま使用せず、水滴が自然に消えるまで、常温で放置してください。

### カードの裏にある端子部分にごみや水などの異物を付着させたり、手で触れたりしない

正しくない方向に無理に入れない  
カードには表裏、前後の区別があり、破損の恐れがあります。

ラベルを貼ったり、他のシールを貼ったりしない



## コイン型リチウム電池CR1616/CR2025について

プラス (+) とマイナス (-) を確認して、正しく入れる

接触不良を防ぐため、電池を乾いた布で拭いてから入れる

捨てるときは、燃えないゴミとして、適宜処理する

(地域によって異なります)



# ビデオヘッドをクリーニングする

画面に「クリーニングカセットを使ってください [ヘッドよごれ]」と出ることがあります。また、テレビ番組はきれいに写るのに、ビデオカメラでテープを再生すると画面がおかしくなったり、画像全体が青くなったりすることがあります。これは、ビデオヘッドの汚れが原因です。きれいな画像を撮影したり見たりするために、市販の乾式のヘッドクリーニングカセットを使って、こまめにビデオヘッドをきれいにしてください。

正常な画像



ビデオヘッドが汚れているときの画像



- 湿式のクリーニングカセットは使わないでください。故障の原因となることがあります。
- ヘッドが汚れた状態で録画したテープは、ヘッドクリーニング後にも正常に再生できない場合があります。

# 日常のお手入れ

大切なビデオカメラやビデオカセット、カードをより長くお使いいただくために、日常のお手入れや保管方法には十分注意してください。

## お手入れ

製品の汚れは乾いたやわらかい布で軽くふいてください。化学ぞうきんやシンナーなどの使用は、製品を傷めることがあるのでおやめください。

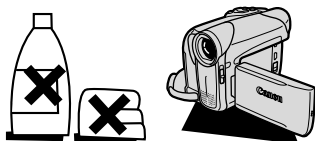

## レンズはいつもきれいに

レンズの表面にホコリや汚れが付いていると、自動ピント合わせがうまく動作しないことがあります。レンズを常にきれいに保つようにしてください。最初にブロアーでレンズ表面のゴミ、ホコリを取り除き、レンズを傷つけないように乾いた柔かい布で軽く拭いて汚れを取り除いてください。ティッシュペーパーを使わないでください。



## 液晶画面について

- ・ 汚れたときは市販の眼鏡クリーナー（布製）などで拭いてください。
- ・ 温度差の激しいところでは、液晶画面に水滴がつくことがあります。柔らかい乾いた布で拭いてください。

## ファインダーが汚れたときは

ブロアーでファインダー表面のゴミやホコリを取り除き、市販の眼鏡クリーナー（布製）などで拭いてください。

## 長期間使わないときは

製品を長期間ご使用にならない場合は、ホコリが少なく、湿度の低い、30℃以下の場所に保管してください。

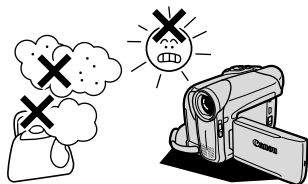

## 各部のチェック

長期間使わなかった後のご使用や、重要な撮影の前には、各部の動作をチェックしてください。

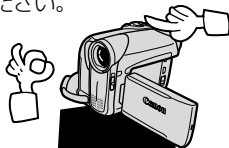

# キヤノンビデオシステム

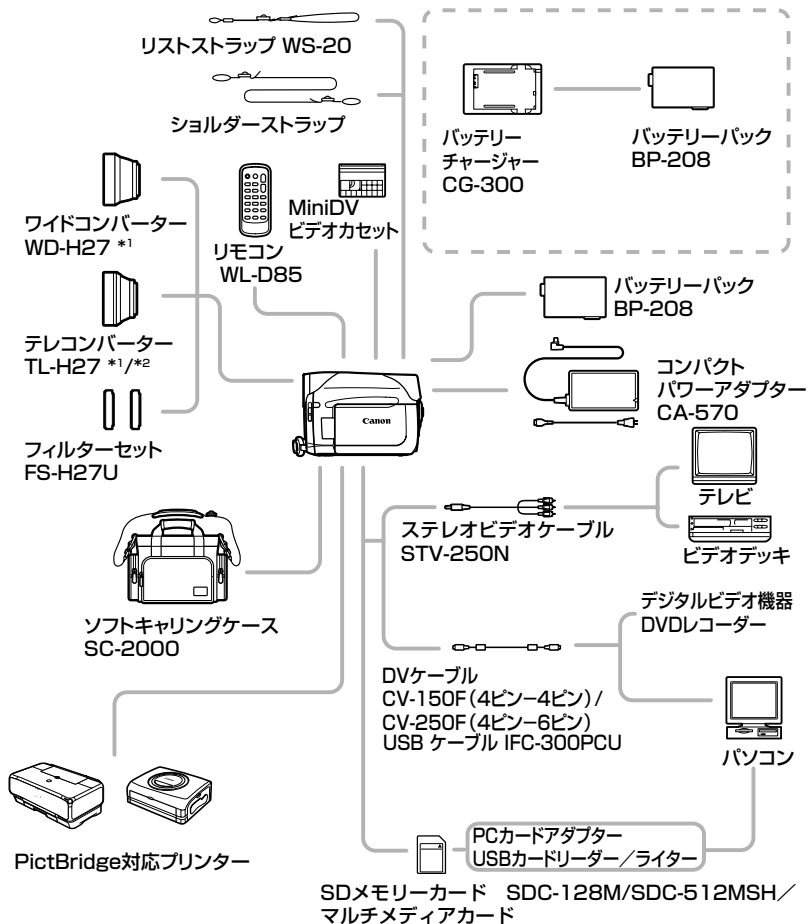

## キヤノンビデオシステムーツづき

- \*1 本機にワイドコンバーター、テレコンバーターを取り付けたとき、ミニビデオライト使用時に影が出る場合があります。
- \*2 テレコンバーターを装着時は、ビデオカメラが被写体に近づける距離が変わります。ズームのWの端：約3cm、Tの端：約3m



**アクセサリはキヤノン純正品のご使用をおすすめします。**

本製品は、キヤノン純正の専用アクセサリと組み合わせて使用した場合に最適な性能を発揮するように設計されておりますので、キヤノン純正アクセサリのご使用をおすすめいたします。

なお、純正品以外のアクセサリの不具合（例えばバッテリーパックの液漏れ、破裂など）に起因することが明らかな、故障や発火などの事故による損害については、弊社では一切責任を負いかねます。また、この場合のキヤノン製品の修理につきましては、保証の対象外となり、有償とさせていただきます。あらかじめご了承ください。



このマークは、キヤノンのビデオ関連商品の純正マークです。キヤノンのビデオ機器をお求めの際は、同じマークもしくはキヤノンビデオ関連商品をおすすめします。

# 海外で使うとき

本製品は、海外でもお使いになれます。

## テレビでの再生

録画したビデオカセットを現地のテレビでご覧になる場合、日本国内で採用しているNTSC方式（カラー受信方式の1つ）で、映像/音声入力端子のついたテレビが必要になります。

NTSC方式は以下の国/地域で採用されています。

日本放送出版協会発行「世界のラジオとテレビジョン1988」による



- アメリカ合衆国
- エクアドル
- カナダ
- キューバ
- グアム
- 大韓民国
- チリ
- ドミニカ
- トリニダード・トバゴ
- ニカラグア
- バミューダ
- プエルトリコ
- ベネズエラ
- ペルー
- 米領サモア
- ポリビア
- グアテマラ
- グリーンランド
- コスタリカ
- コロンビア
- スリナム
- セントルシア
- ハイチ
- パナマ
- バハマ
- パラバドス
- ミャンマー
- フィリピン
- ホンジュラス
- ミクロネシア
- メキシコ
- 台湾

## 電源について

コンパクトパワーアダプターCA-570は、AC100~240V 50/60Hzまでの電源に接続できます。ただし、電源コンセントの形状が異なる国では、変換プラグアダプターが必要になります（1つの国/地域の中でも地域によってコンセントの形状が異なる場合があります）。

コンパクトパワーアダプターCA-570を海外旅行者用の電子式変圧器などに接続すると、故障のおそれがありますので、使用しないでください。

変換アダプターについては、旅行代理店などで確認の上、あらかじめご用意ください。

## 海外の電源コンセントの種類

	A	B	BF	C	O
タイプの形状					
変換プラグ	不要です				

お知らせ

## 海外で使うとき一つづき

### 主な国名と使用するプラグの種類（参考資料）

●北米		フランス	C	マレーシア	B. BF. C	ペルー	A. C
アメリカ合衆国	A	ベルギー	C			メキシコ	A
カナダ	A	ポーランド	B. C	●オセアニア			
		ポルトガル	B. C	オーストラリア	O	●中近東	
●ヨーロッパ		ルーマニア	C	グアム	A	イスラエル	C
アイスランド	C			タヒチ	C	イラン	C
アイルランド	C	●アジア		トンガ	O	クウェート	B. C
イギリス	B. BF	インド	B. C. BF	ニュージーランド	O	ヨルダン	B. BF
イタリア	C	インドネシア	C	フィジー	O		
オーストリア	C	シンガポール	B. BF			●アフリカ	
オランダ	C	スリランカ	B. C. BF	●中南米		アルジェリア	A. B. BF. C
ギリシャ	C	タイ	A. BF. C	アルゼンチン	BF. C. O	エジプト	B. BF. C
スイス	C	大韓民国	A. C	コロンビア	A	カナリア諸島	C
スウェーデン	C	中華人民共和国	A. B. BF. C. O	ジャマイカ	A	ギニア	C
スペイン	A. C	ネパール	C	チリ	B. C	ケニア	B. C
デンマーク	C	パキスタン	B. C	ハイチ	A	ザンビア	B. BF
ドイツ	C	バングラデシュ	C	パナマ	A	タンザニア	B. BF
ノルウェー	C	フィリピン	A. BF. O	バハマ	A	南アフリカ共和国	B. C. BF
ハンガリー	C	ベトナム	A. C	プエルトリコ	A	モザンビーク	C
フィンランド	C	香港特別行政区	B. BF	ブラジル	A. C	モロッコ	C
		マカオ特別行政区	B. C	ベネズエラ	A		

### 世界時計の都市と代表国

本機の世界時計機能では、主要都市を含む世界24ヶ所の標準時間を表示できます。

29ページの手順4-②で、エリア（都市名）を選んでください。

エリアの右に\*が付くと、サマータイムになります。

エリアと日本との時差

ロンドン	-9	ホンコン	-1	ロサンゼルス	-17
パリ	-8	トウキョウ	0	デンバー	-16
カイロ	-7	シドニー	+1	シカゴ	-15
モスクワ	-6	ソロモン	+2	ニューヨーク	-14
ドバイ	-5	ウェリントン	+3	カラカス	-13
カラチ	-4	サモア	-20	リオ	-12
ダッカ	-3	ホノルル	-19	フェルナンド	-11
バンコク	-2	アンカレジ	-18	アソレス	-10



# 保証書とアフターサービス

本機の保証は日本国内を対象としています。万一、海外で故障した場合の現地でのアフターサービスはご容赦ください。

## 保証書

本体には保証書が添付されています。必要事項が記入されていることをお確かめのうえ、大切に保存してください。

## アフターサービス

### 製品の保証について

- 1 本製品が万一故障したときは、本製品と保証書をご持参のうえ、キヤノンサービスセンターまたはご購入になった販売店にご相談ください。
- 2 保証期間内でも保証の対象にならない場合もあります。詳しくは保証書に記載されている保証内容のご案内をご覧ください。  
保証期間はご購入日より1年間です。
- 3 保証期間経過後の修理は原則として有料となります。
- 4 本製品などの不具合により録画されなかった場合の付随的損害（録画、録音に要した諸費用および得べき利益の損失など）については、保証致しかねます。

### 修理を依頼されるときは

- 5 修理品をご持参いただくときは、不具合の見本となるビデオカセット、カードを添付するなどしたうえで、不具合の内容／修理箇所を明確にご指示ください。

### 補修用性能部品について

- 6 ビデオカメラ補修用性能部品（製品の機能を維持するために必要な部品）の保有期間は、製造の打ち切り後8年です。従って期間中は原則として修理をお受けいたします。なお、故障の原因や内容によっては、期間中でも修理が困難な場合と、期間後でも修理が可能な場合がありますので、その判断につきましてはキヤノンサービスセンターまたはご購入になった販売店にお問い合わせください。

### 修理料金について

- 7 修理料金は故障した製品を正常に修復するための技術料と修理に使用する部品代との合計金額からなります。

修理見積につきましては、窓口で現品を拝見させていただいてから概算をお知らせいたします。なお、お電話での修理見積依頼につきましては、おおよその仮見積になりますので、その旨ご承知おきください。

# 主な仕様

## FV M300

### システム

録画方式	回転2ヘッドヘリカルスキャン DV方式（民生用デジタルVCR SD方式）
映像記録方式	デジタルコンポーネント記録
音声記録方式	PCMデジタル記録 16bit (48kHz/2ch) 12bit (32kHz/4ch)
信号方式	NTSC方式準拠
使用可能ビデオカセット	<sup>Mini</sup> DVのついたミニDVカセット
テープ速度	約18.81mm/秒（SPモード時） 約12.56mm/秒（LPモード時）
録画/再生時間	80分（80分テープ使用時/SPモード時） 120分（80分テープ使用時/LPモード時）
早送り/巻戻し時間	約2分20秒（60分テープ使用時）
撮像素子	1/5型CCD、総画素数133万画素 有効画素 カード：約100万画素 テープ：4:3撮影時：約69万画素 ワイドTV撮影時（手ぶれ補正「入」）：約75万画素 ワイドTV撮影時（手ぶれ補正「切」）：約88万画素
液晶画面	2.7型ワイドTFTカラー液晶（約12.3万画素）
ファインダー	0.33型 TFTカラー液晶（約11.3万画素）
マイク	ステレオエレクトレットコンデンサーマイク
レンズ	f=3.0-60mm F=1.8-3.6 電動20倍ズーム 35mmフィルム換算時の焦点距離 テープ：4:3撮影時：48.1-962mm ワイドTV撮影時（手ぶれ補正「入」）：43.7-874mm ワイドTV撮影時（手ぶれ補正「切」）：40.3-806mm カード：40.1-802mm
レンズ構成	8群10枚
フィルター径	27mm
焦点調整	TTL自動焦点、マニュアル調整可
最短撮影距離	ワイド端1cm、ズーム全域1m
色温度切り換え	フルオート（セット、太陽光、電球 付）
最低被写体照度	2ルクス（ナイトモード、シャッタースピード1/8秒時）
推奨被写体照度	100ルクス以上
手ぶれ補正機能	電子式

記録カード	SDメモリーカード、マルチメディアカード
カード記録サイズ	静止画：1152×864、640×480 動画：320×240、160×120（15フレーム/秒）
カード記録規格	DCF準拠、Exif 2.2準拠、DPOF対応
画像圧縮方法	静止画：JPEG（スーパーファイン、ファイン、ノーマル） 動画：画像データ：Motion JPEG、音声データ：WAVE（モノラル）

\* 本機では、2GBまでのSDメモリーカードの動作を確認しています。すべてのカードの動作を保証するものではありません。FV M300は、DCFに準拠しています。DCFは、(社) 電子情報技術産業協会 (JEITA) で主として、デジタルカメラ等の画像ファイル等を、関連機器間で簡単に利用しあえる環境を整えることを目的に標準化された規格「Design rule for Camera File system」の略称です。

FV M300は、Exif 2.2（愛称「Exif Print」）に対応しています。Exif Printは、ビデオカメラとプリンターの連携を強化した規格です。Exif Print対応のプリンターと連携することで、撮影時のカメラ情報を活かし、それを最適化して、よりきれいなプリント出力が得られます。

## 入・出力端子（レベル／インピーダンス）

映像/音声端子	Φ3.5mm 4極ミニジャック、1Vp-p/75Ω 出力時：-10dBv（47kΩ負荷時）3kΩ以下 入力時：-10dBv/40kΩ以上
外部マイク端子	Φ3.5mmステレオミニジャック、-57dBV（600Ωマイク使用時）/5kΩ以上
USB端子	mini-B
DV端子	マルチコネクタ（特殊4ピン）、IEEE 1394準拠

## 電源その他

電源電圧	DC7.4V
消費電力	ファインダー使用時：約2.5W（録画中、AF合焦時） 液晶画面使用時：約2.5W（録画中、AF合焦時、明るさ標準）
動作温度	0℃～+40℃
外形寸法（幅×高さ×奥行き）	57×77×109mm（最大突起部を含みます）
撮影時総質量	約430g（バッテリーパックBP-208、ビデオカセット30分用、SDカード含む）
本体質量	約370g

## コンパクトパワーアダプター CA-570

電源	AC 100V-240V、50/60Hz
出力/消費電力	公称DC8.4V、1.5A/29VA（100V）～39VA（240V）
使用温度	0℃～+40℃
外形寸法（幅×高さ×奥行き）	約52×29×90mm
本体質量	約135g

## バッテリーパック BP-208

使用電池	リチウムイオン
使用温度	0℃～+40℃
公称電圧	DC7.4V
容量	850mAh
外形寸法（幅×高さ×奥行き）	約39×8×63mm
質量	約40g

\* 仕様および外観は予告なく変更することがありますが、ご了承ください。

# 索引

## ア行

アナログ入力	105
アナログデジタル変換	113
アフターサービス	161
アフレコ	115
イージーダイレクト	122、135
印刷する	121
インデックス画面	95
ウィンドカット	83
打上げ花火	46
液晶画面	26
液晶バックライト	26
エフェクト	70
エリア	27
エンドサーチ	86
おしらせ音	81
お知らせタイマー	30
お知らせ表示	145
お手入れ	156
オートスローシャッター	76
オートフォーカス	92
主な仕様	162
オンスクリーン	80
音量調整	42

## カ行

海外で使うとき	159
外部マイク	57
画質	89
画質効果	65
カセット	21
画像サイズ	89
画像消去	97
画像転送	133
画像番号	82
画像プロテクト	99
カード：入れかた	22
：記録する	32
カードジャンプ機能	96
カードミックス	71
画面の表示	16
画面のメッセージ	145
かんたん	46

グリップベルト	23
結露	144
コイン型リチウム電池	25、154
広角	36
高速連写	93
故障かな?	140
誤消去防止ツマミ	153
コンパクトパワーアダプター	18

## サ行

再生ズーム	84
再生する：カード	41
：テープ	39
撮影する	29
撮影モード	46
撮影モード切替スイッチ	47
サマータイム	160
三脚を使って撮る	38
シャッタースピード	76
初期化	101
ショルダーストラップ	23
シリアル番号(機番)	13
水平マーカー	81
スノー	46
スピーカー	42
スポーツ	46
スポットライト	46
ズーム	36
スライドショー	95
静止画	32
静止画確認時間	77
世界時計	27
接続：テレビで見る	44
：ほかのビデオ機器へ録画する	103
：ほかのビデオ機器やテレビの 画像を録画する	105
：パソコン	131、133
セルフタイマー	56
ゼロセットメモリー	88
送信指定	137

## タ行

タイムコード	30
--------	----

対面撮影	26
ダイレクト転送	133
ダイレクトプリント	121
デジタルエフェクト	66
デジタルズーム	77
データコード	85
テープ/カード同時記録	91
手ぶれ補正	77
電源 : 家庭用コンセント	19
: バッテリーパック	18
電源スイッチ	29
動画 (カード)	33
動画 (テープ)	29
ドライブモード	93

## ナ行

ナイト	46
-----	----

## ハ行

バッテリーパック : 残量表示	16
: 充電	18
パワーセーブ	82
ビーチ	46
日付サーチ	87
日付・時刻	28
ビデオヘッドのクリーニング	155
ファインダー : 視度調整	23
フェーダー	68
フォーカス (ピント合わせ)	52
フォーカス優先	77
プリント指定	127
プログラムAE (撮影モード)	46
ヘッド汚れ	155
望遠	36
ポートレート	46
ホワイトバランス	62

## マ行

マニュアルフォーカス	52
メニュー	76

## ヤ行

夕焼け	46
-----	----

## ラ行

リチウム電池	24、25、154
リモコン	24
リモコンセンサー	81
連写	93
レンズカバー	13
録画チェック/録画サーチ	31
録画モード	78
露出ロック/露出補正	50

## ワ行

ワイドTV (16:9)	37
--------------	----

## そのほか

9点AiAF	92
12bit音声出力	117
AEB	93
AF枠	34、92
AV→DV (アナログ→デジタル変換)	113
DV (IEEE1394) 端子	109、113、131
FUNC.メニュー	60
ID-1方式	37
LEDライト	55
LPモード	78
P (撮影モード)	49
PHOTOボタン	32、93
PictBridge	121
SDメモリーカード	22
SP (標準) モード	78
USBケーブル	
(IFC-300PCU)	121、133
USB端子	121、133

# Canon

キヤノン株式会社

キヤノンマーケティングジャパン株式会社

〒108-8011 東京都港区港南2-16-6

## 製品の取り扱い方法に関するご相談窓口

製品名 お問い合わせ

FV M300 キヤノンマーケティングジャパン お客様相談センター  
(全国共通番号) 050-555-90003

受付時間：平日 9:00～20:00 土・日・祝日 10:00～17:00  
(1月1日～1月3日を除く)

※上記番号をご利用いただけない方は043-211-9394をご利用ください。

※上記番号はIP電話プロバイダーのサービスによってつながらない場合があります。

## キヤノンデジタルビデオカメラホームページのご案内

キヤノンデジタルビデオカメラのホームページを開設しています。最新の情報が掲載されておりますので、インターネットをご利用の方は、ぜひお立ち寄りください。

デジタルビデオカメラ製品情報 <http://canon.jp/dv>

キヤノン サポートページ <http://canon.jp/support>

CANON IMAGE GATEWAY <http://www.imagegateway.net/>

保証書別添付 保証書は必ず「購入店・購入日」等の記入を確かめて、購入店よりお受け取りください。

本書の記載内容は、2006年7月1日現在です。



Li-ion

リチウムイオン電池のリサイクル  
にご協力ください。



この使用説明書は100%再生紙  
を使用しています。

