

ZTE D90+

CDMA2000 1X/EVDO

3G 移动电话机使用手册

本资料著作权属中兴通讯股份有限公司所有。未经著作权人书面许可，任何单位或个人不得以任何方式摘录、复制或翻译。

侵权必究。

中兴通讯保留修改本手册技术参数及规格的权利，对本手册中的印刷错误及与最新资料不符之处我们会及时改进。所有这些改动不再事先通知，但会编入新版手册中。

中兴通讯保留对本手册的最终解释权。

Copyright © 2009 by ZTE Corporation

Fastap 专利包括：ZL03813996.0 (中国)，HK1073530 (香港)，PCT/US2008/053567 (多个国家的审理中)，以及在其他国家的多项专利。如有意获得使用授权，请联系 Digit Wireless www.digitwireless.com。

版 本: V1.0

物料代码：056584501332
20090330

感谢您使用中兴手机，请输入网址 <http://www.zte.com.cn/uei>，打开“中兴手机用户满意度调查”链接，填写问卷。我们将根据您的意见，改进产品质量，更好地为您服务。

手机真伪鉴别提示

尊敬的用户：

您好！为保证您的合法权益，请仔细阅读本提示卡，以便查验您购买的手机的真伪。

您购买的手机（除小灵通外）上应加贴尺寸为 30mm×12mm 的进网标志（蓝色或绿色）。

进网标志上第一行信息（由数字和“-”组成）是该型号手机的进网证号；第二行信息是该部手机的型号；第三行信息为扰码，这个扰码是唯一的。

您可以通过以下方式查验进网标志的真伪。

（一）网站查询

登陆 WWW.TENAA.COM.CN 网站，进入“标志验证”栏目按提示输入相关信息即可验证。（24 小时免费服务，方便快捷，建议您使用此方式查验。）

（二）人工电话查询

服务内容：查询进网标志信息和手机串号的真伪。（本方式不收取任何查询费用，您只需根据通话时间、是否长途等支付通信网络运营商的通信费用。）

服务时间：周一至周五（节假日除外） 上午 8:00—11:30 下午 1:00—5:00

查询电话：010-82058767 或 010-82050313

（三）短消息验证

1、输入信息：RW#许可证编号#扰码#手机串号。

(其中：“RW”为固定代码，不分大小写；“#”为间隔符，可以用空格代替。)

2、输入完毕，发送至 10669500，即可等待回复结论。

3、若需获得帮助信息，只需输入 RW，并发送到 10669500。(帮助信息免费)

(资费标准：每回复一条结论信息收费 1 元。此费用由 10669500 收取)

您还可以登陆 WWW.TENAA.COM.CN 网站，进入“手机图片查询”栏目，查询手机在申请办理进网许可证时的样式和外观。

如果您购买的手机未加贴进网标志；或查询结论为假；或您购买的手机样式与网站公布的不一致，建议您拨打全国客服热线：400-880-9999 或 0755-26779999 进行咨询投诉。

关于中兴手机“防伪短信息自发功能”的声明

为了维护广大中兴手机用户的权益，有效打击假冒伪劣产品扰乱中兴手机市场，保证广大用户购买到放心的真品中兴手机，并享受到中兴手机全国联网的优质售后服务，中兴通讯特此发布以下声明：

您目前购买的此款手机在您开始使用，并达到以下任何一个条件时，即会自动发送一条防伪短信至中兴通讯。

短信发送条件：

1. 手机累计通话时间达到 15 分钟。
2. 连续开机 5 小时的次数超过 3 次。
3. 单次通话时间超过 5 分钟。

为了保障您的权益并使您深刻了解此项功能，中兴通讯郑重向您承诺并说明：

- ❖ 此防伪短信只有效发送一次；中兴通讯完全可以保证此项技术在结束发送此防伪短信后即刻自动永久消除。短信内容仅限于鉴别手机真伪所需的信息。
- ❖ 发送此防伪短信需要您支付由您所入网的网络运营商直接收取的一条普通短信的费用（即当地、当时网络运营商的一条普通短信资费），中兴通讯不从中获取任何费用。此费用属于您购买中兴手机所支付成本的一部分。在此非常感谢您对中兴手机防伪工作的支持！

- ❖ 短信的发送是鉴别中兴手机真品的一种辅助手段，不作为唯一标准（由于存在通讯网络或其他不确定因素干扰，此短信的发送无法保证 100% 准确完成）。您还可以通过以下途径联合验证：查验包装盒所附中兴手机《合格证》、《三包凭证》、产品序列号及机身防伪标识；咨询国家信息产业部手机真伪查询电话和网站；咨询中兴手机客户服务热线；咨询中兴手机当地客户服务中心等。

感谢您使用中兴手机

中兴通讯股份有限公司

目 录

1	使用之前	13
1.1	简介	13
1.2	安全须知	13
1.3	安全警告和注意事项	13
2	开始使用	18
2.1	简介	18
2.2	手机展示	18
2.3	键盘定义	19
2.4	图标说明	21
2.5	技术参数	22
2.6	UIM 卡和 MicroSD 卡	22
2.6.1	使用 UIM 卡	22
2.6.2	插入 MicroSD 存储卡	23
2.6.3	取出 MicroSD 存储卡	23
2.7	电池	24
2.7.1	取出电池	24
2.7.2	安装电池	24
2.8	电池充电	25
2.9	开关手机	26

2.10	手机卡和手机的解锁	26
2.11	连接到网络	27
3	基本操作	28
3.1	拨打电话	28
3.1.1	使用键盘拨打	28
3.1.2	使用名片夹或通话记录拨打	28
3.2	接听电话	28
3.3	通话中的菜单	29
4	文本输入	30
4.1	全键盘文本输入键说明	30
4.2	输入法说明	31
4.2.1	拼音	31
4.2.2	笔画	32
4.2.3	英文字母	32
4.2.4	数字	33
4.2.5	智能英文	33
5	百宝箱	34
5.1	游戏与应用	34
5.2	计算器	34
5.3	闹钟	35

5.4	日历.....	35
5.5	U 盘功能.....	36
5.6	金山词霸.....	37
5.7	世界时.....	37
6	信息.....	38
6.1	短消息和彩信.....	38
6.1.1	新建信息与发送.....	38
6.1.2	新建彩信中的操作.....	39
6.1.3	收件箱.....	40
6.1.4	UIM 卡.....	41
6.1.5	待发件箱/已发件箱.....	42
6.1.6	草稿箱.....	42
6.1.7	用户文件夹.....	43
6.1.8	模板.....	43
6.1.9	设置.....	43
6.1.10	空间信息.....	45
6.2	语音信箱.....	45
6.3	Push 消息.....	45
7	名片夹.....	46
7.1	联系人列表.....	46
7.2	新建联系人.....	47

7.3	群组	47
7.4	语音拨号	48
7.5	快速拨号	48
8	天翼	49
8.1	189 邮箱	49
8.2	爱音乐	49
8.3	手机下载	49
8.4	互联星空	50
8.5	UIM 卡应用	50
8.6	手机影视	50
8.7	手机导航	50
8.8	备份	51
8.8.1	同步	51
8.8.2	备份	51
8.8.3	恢复	51
8.8.4	设置	51
8.9	生活搜索	52
9	互联网	53
10	通话记录	54
11	客户服务	56

12 媒体工具	57
12.1 媒体播放器.....	57
12.2 照相机.....	57
12.2.1 拍照.....	57
12.2.2 摄像.....	58
12.3 录音机.....	59
12.4 我的文件夹.....	60
12.4.1 音频文件夹.....	60
12.4.2 图片文件夹.....	61
12.4.3 视频文件夹.....	62
12.4.4 用户文件夹.....	62
12.4.5 外接卡.....	63
12.4.6 格式化外接卡.....	63
12.5 空间信息.....	63
13 设置	64
13.1 声音设置.....	64
13.2 显示设置.....	64
13.3 蓝牙.....	65
13.3.1 蓝牙启动和搜索.....	65
13.3.2 蓝牙配对.....	65
13.3.3 蓝牙耳机.....	66

13.4	GPS	66
13.5	系统设置	67
13.5.1	手机信息	67
13.5.2	网络模式选择	67
13.5.3	安全设置	67
13.5.4	恢复默认设置	68
13.6	其它	68
13.6.1	快捷键	68
13.6.2	呼叫设置	68
13.6.3	语言	68
13.6.4	附加业务	69
13.6.5	网络参数	69
13.6.6	PC 连接	69
13.6.7	空间信息	69
13.7	飞行模式	69
14	简单故障排除	70

1 使用之前

1.1 简介

感谢您选购 ZTE D90+ CDMA2000 1X/EVDO 3G 移动电话机，该手机 3G 相关业务的开通请咨询当地网络运营商。为了确保您能更好的使用该手机，使用前请仔细阅读该手册。

手册中使用的图片仅作为功能示意图，可能与手机的显示有所不同，请以您的手机为准。如果因为功能升级引起手册中所述内容与您的手机不符，请以公司后续发布的信息为准。

1.2 安全须知

- 如果您的手机丢失或被窃，请按网络运营商相关规定挂失手机卡，这将使您免受他人冒打电话带来的经济损失。
- 为使您的手机免受误用，请采取防范措施，如：
 - 设置手机卡的 PIN 码。
 - 设置手机密码。
 - 尽量随身携带。

1.3 安全警告和注意事项

- 请正确使用手机。拨打或接听电话时，按照使用有线电话的方式手握手机，然后直接对着话筒讲话，并确保手机与身体保持适当距离。

ZTE D90+ 使用手册

- 有些人在闪烁的灯光下（如看电视），可能易于发作癫痫或眩晕。如果您有过类似的发病史，在玩手机游戏时请先向医生咨询。
- 请将手机放在儿童难以触及的地方，以免儿童将其当成玩具，造成人身伤害。

驾驶车辆时使用手机注意事项

- 驾车时请遵照相关交通法规，注意交通安全。

医用设备及公共医疗场所

- 在某些医用设备如心脏起搏器旁使用手机时需注意：保持开着的手机与这些医用设备之间至少 20cm 的距离；不要把手机放在胸前口袋中；请在起搏器的另一侧使用手机，以减少潜在干扰；必要时请关闭手机。如有其他问题请在使用之前向该医用设备生产厂家咨询了解。
- 一些数字手机可能会对某些助听器产生干扰，如果出现了这类干扰，请与助听器制造商联系寻求解决办法。
- 如果您还有其他个人医用设备，请向这些设备制造厂家咨询，以确定这些设备是否能够屏蔽周围的射频信号。
- 在医院或疗养院等有特殊要求的场所，请注意手机的使用限制。若有要求，请关闭手机。

您的手机

- 您只能使用原配的或经厂商认可的配件。如果使用任何未经认可的配件，都有可能影响手机的使用性能，违反本手机的保修条款以及国家关于通信终端产品的相关规定，甚至导致人身危害。

- 清洁手机时请先关机，并使用微潮且干净的防静电布。清洁手机表面时注意不要使用清洗剂等化学制剂。
- 您的手机会产生电磁场，请不要放置在磁存储媒质附近，如计算机磁盘等。
- 在电视、电话、收音机和个人计算机等电器设备附近使用手机可能会引起干扰。
- 请不要将您的手机暴露在强烈日光之下，以免过度受热而损坏。
- 请避免各种液体进入手机内部，以免造成损坏。
- 请不要扔放、敲打手机，粗暴地对待手机会毁坏内部电路板。
- 请不要与其它不配套的设备连接。
- 请勿拆卸手机。
- 请不要将易燃、易爆物品与手机放在一起以免发生危险。

可能引起爆炸的地点及爆破区

- 在进入因潜在因素可能引起爆炸的区域之前（如油料仓库，化学工厂等有爆炸性生产过程的区域），如果手机不是专门为这种区域使用而设计的，请您先关闭手机。
- 在这类区域，请不要取出、安装电池，也不要给手机充电，因为在这些环境中，火花可能引起爆炸或火灾，造成人身伤害。
- 为了避免干扰爆破作业，在爆炸区的电雷管附近，以及贴有关闭手机等类似标语指示的地方，请遵守相关规定关闭手机。

电子设备

- 在使用包括手机在内的射频设备时可能会对一些屏蔽性能不好的电子设备造成干扰，如机动车辆中的某些电子系统，必要时使用手机前请咨询该设备制造商。

汽车安全

- 安全气囊、刹车、速度控制系统与油料喷射系统应不受无线传输的影响，如您遇到如上问题，请与汽车经销商联系。但请注意不要将手机放在安全气囊上方或安全气囊展开后能够触及到的区域，以免气囊膨胀时产生的外力推动对车主造成伤害。
- 在加油时请关闭您的手机，同样的情况也适用于禁止使用双向无线设备的地方。

飞机上的注意事项

- 在飞机起飞前请关闭手机。为防止对飞机通信系统的干扰，在飞行中禁止打开和使用手机。在飞机未起飞时使用手机应按照安全规定征得机组人员许可。

电池使用

- 请不要将电池短路，以免损坏电池产生热量，有可能引起火灾。
- 禁止将电池放在高温下或丢入火中，以免引起爆炸。
- 请勿试图拆开电池。
- 如果一段时间内不使用电池，请将其放电并存放在干燥避光凉爽的地方。
- 当电池和充电器已经损坏或明显老化时请停止使用。

- 请将废旧电池返还给供应商或是放在指定的回收点，而不能放在家庭垃圾中。

警告：假如电池破损，应避免接触里面的物质，若被皮肤沾染到，应用大量的清水冲洗。必要时请寻求医生的帮助。

MicroSD 存储卡使用注意

正在存储或传输数据时请不要从手机上取出 MicroSD 存储卡或关闭手机，这样可能导致数据丢失或损坏手机及 MicroSD 存储卡。

- 请不要用手或金属物体碰触 MicroSD 存储卡的金属触点，MicroSD 存储卡变脏时请用软布轻轻擦拭。
- 请放在儿童接触不到的地方，避免儿童误吞或引起其他伤害。

免责声明：

- 对于超越我们责任能力范围的由自然灾害（如：地震、水灾等）或者任何行为和事故（包括在这些意外或其他异常情况下，用户故意或意外的非正常操作）而导致的损失，本公司不承担任何责任。
- 对于伴随本产品的使用或操作不当而带来的损失，诸如：公司利润的损失、营业中断、或存储数据的丢失/改变等，本公司不承担任何责任。
- 对于因不按照本手册说明使用而导致的损失，本公司不承担任何责任。
- 对于由于不当使用非本公司指定的通讯硬件或软件而导致的损失，本公司不承担任何责任。

2 开始使用

2.1 简介

ZTE D90+基于 CDMA 网络为您提供诸如照相机, MP3 播放器, 无线网络浏览器等丰富的日常使用工具。为了确保您能更好的使用该手机, 使用前请仔细阅读该手册。





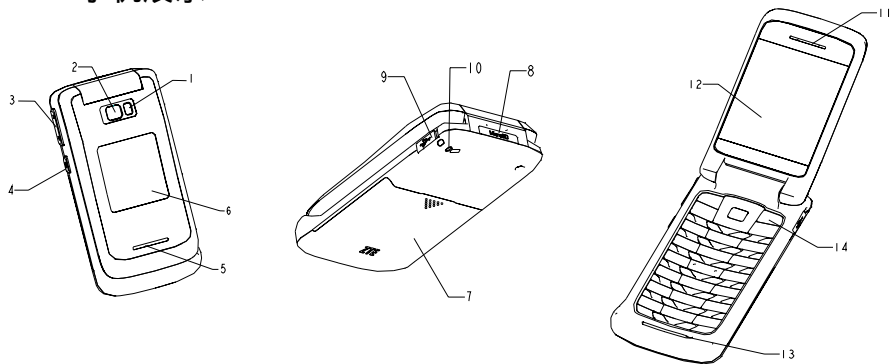

手册中使用的图片仅作为功能示意图, 可能与手机的显示有所不同, 请以您的手机为准。如果因为功能升级引起手册中所述内容与您的手机不符, 请以公司后续发布的信息为准。









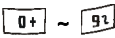

2.2 手机展示



- | | |
|----------|------------------|
| 1. 摄像闪光灯 | 8. MicroSD 存储卡槽 |
| 2. 摄像头 | 9. 充电槽 (手机数据连接槽) |
| 3. 音量键 | 10. 挂绳位 |
| 4. 拍照键 | 11. 听筒 |
| 5. 扬声器 | 12. 显示屏 |
| 6. 外屏 | 13. 麦克风 |
| 7. 电池盖 | 14. 键盘 |

2.3 键盘定义

	[左软键] - 执行显示屏左下角菜单项功能，根据菜单内容，执行不同操作。从待机模式进入菜单。
	[右软键] - 执行显示屏右下角菜单项功能，根据菜单内容，执行不同操作。待机模式快捷进入 名片夹 的 所有记录 。
	[拨号键] - 拨打和接听电话。待机模式快捷进入 已拨电话 。
	[挂机键] - 挂断电话或结束应用程序。开关手机。
 	[导航键] / [确认键] [导航键]包括[上/下/左/右]键。 [上/下]键——上下翻滚列表，如：名片夹列表或网页页面等。在待机模式的快捷功能键。可以快捷进入 短消息和彩信 和 所有电话 。 [左/右]键——编辑文本时左右移动光标，功能菜单页面左右切换选择功能。待机模式下的快捷功能键，左键可以快捷进入导航犬服务。右键快捷进入 Brew 下载中心。 [确认键]——功能确定。可以快捷进入 互联网 。

	<p>[0~9 数字键]- -输入数字、笔画和字符；快速拨号；功能菜单下选择功能。0键可作为拼音输入的分隔符，长按还可输入+号。</p>
	<p>[* 键]/[# 键]- -输入 * 号 或 # 号。不同功能模式下，特殊功用不同。待机界面下，长按 *键 可启动/关闭震动模式。</p>
	<p>[字母键]- -输入字母。待机下长按快捷进入各应用，也可供用户自己设定快捷对应关系。</p>
	<p>[拍照键]- -在待机模式下，长按进入照相机。</p>
	<p>[符号键]- -输入符号。</p>
	<p>[Shift 键]- -在文本编辑模式，可以进行字母大小写的切换。</p>
	<p>[空格键]- -短按输入空格，长按输入回车。</p>
	<p>[回退键]- -删除字符输入。回到上级菜单或之前浏览页面。</p>
	<p>[免提键]- -打开/关闭免提模式。</p>
	<p>[号码百事通键]- -快捷进入 号码百事通 。</p>

提示：导航犬业务是本机一款 GPS 的特色服务。您可以按左键快捷进入该功能，享受 GPS 全球定位系统的服务。功能开通和具体的资费请咨询网络运营商。

2.4 图标说明



EVDO 信号强度



1X 信号强度



电池电量



呼叫连接



闹钟



彩信



彩信+短信



标准模式



漫游



短信



静音



振动模式



无电量



声音 + 网络消息



EVDO 服务



1X 服务



蓝牙



数据传输



数据中止



蓝牙耳机



网络信息



日程表



SSL (网络安全)



飞行模式.



外接卡



无信号



振动 + 铃音



语音邮件

2.5 技术参数

型号	ZTE D90+
尺寸 (长 x 宽 x 厚)	约 99mm x 50mm x 18.5mm
重量	约 100g (含标准配置电池)
LCD	65K 色 176X220 分辨率 TFT 内屏 65K 色 96X64 分辨率 CSTN 外屏
摄像头	130 万像素
持续待机时间	约 120 小时 (依网络情况而定)
持续通话时间	约 200 分钟 (依网络情况而定)

注意：有关电池与充电器的相关参数请参见实物上标贴说明。

2.6 UIM 卡和 MicroSD 卡

2.6.1 使用 UIM 卡

UIM 卡存储手机号码、网络运营商的服务信息、电话本以及文本信息，在使用手机之前请插入 UIM 卡。

如果手机中未插入 UIM 卡或插入的 UIM 卡无效，手机将提示您“请插入 UIM 卡”。UIM 卡只能为您提供来自 CDMA 网络的服务。

确保手机已经关机，卸下手机后盖与手机电池，将手机卡的金属面向下，插入卡槽中，装上电池和手机后盖即可。

注意：取出手机卡之前请先关机。禁止在有外部电源相连的情况下插入或取出手机卡。
不要触摸 UIM 卡金属触点。

2.6.2 插入 MicroSD 存储卡

您可以用 MicroSD 存储卡来扩展手机的记忆存储空间。数字卡传输技术使图片、音乐、语音数据在安全数字兼容的设备之间传输很方便。本机支持最大 2G 容量的 MicroSD 存储卡。

1. 打开手机顶部的 MicroSD 存储卡插槽盖。
2. 向插槽方向用力，将 MicroSD 存储卡压入卡槽，直到听到“咔”的声响，MicroSD 存储卡即正确插入。

注意：请使用 ZTE 支持的 MicroSD 存储卡。随意使用未被授权的 MicroSD 存储卡，可能引起您的数据损毁或丢失。在使用 MicroSD 存储卡前，请确保手机电量充足，MicroSD 存储卡的数据读写过程中，若手机的电量耗尽，将会引起存储数据的丢失。

2.6.3 取出 MicroSD 存储卡

1. 打开手机顶部 MicroSD 存储卡插槽盖；
2. 向卡槽方向轻推 MicroSD 存储卡，卡片将轻微弹出，向外取出卡片即可。

异常操作：请不要在正在读写 MicroSD 存储卡时拔卡，如拷贝、移动卡上文件等等。
请不要在使用 U 盘功能时拔卡。

2.7 电池

2.7.1 取出电池

在取出电池之前，请确保您的手机关机，并断开交流电。

按住电池后盖，向后滑开电池后盖，向上取下。将手指放在电池盒手机的缝隙中，向上取下电池（如下图）。

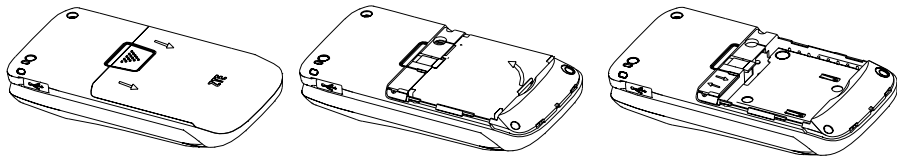

2.7.2 安装电池

电池顶部与电池卡槽的金色触点对准，然后将电池压入电池槽，装上电池后盖即可。

注意：电池电量不足的状态下手机会自动关机。

2.8 电池充电

如图所示，连接。

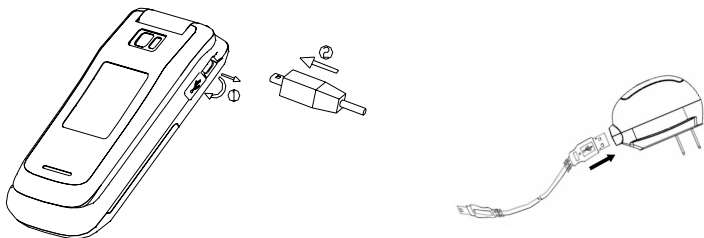

1. 将充电器与 USB 数据线连接后，数据线 MiniUSB（较小的接头）插入手机右侧面的插槽（如上图），将充电器插上电源。
1. 开机充电时手机屏幕右上角电池图标动画指示充电；如果关机充电，屏幕上会出现充电动画指示正在充电。
1. 充电动画停止，表明充电完成。整个充电过程一般需要 2h ~ 3h。充电期间电池、手机和充电器会适度变热，这属于正常现象。
1. 充电完成后断开交流电源插座和手机与充电器的连接。
1. 如果手机附件中配有座式充电器，也可以将手机电池单独放入座式充电器电池腔中，将充电器通过数据线连接在电源上充电。座式充电器上指示灯为红色时，表示正在充电，变为绿色表示已充满。

注意：充电时一定要将手机置于温度为 +5 ~ +40 的通风处，并且一定要使用厂商所提供的充电器。使用未经认可的充电器可能会引起危险，并将违反本手机的保修条款。如果手机长时间未使用也未充电，手机电池及手机内部微型备用电池的电能会过度放电消耗，可能导致手机插上充电器后不能正常显示充电状态。此时只要保持手机继续充电 10-40 分钟，即可恢复正常充电；或者也可以将电池直接置于座式充电器中充电。

2.9 开关手机

要打开或关闭手机，请按住 **[挂机键]** 2 到 3 秒钟。

开机后手机会自动检验手机卡是否插入或是否可用，然后显示屏上会按顺序出现以下提示：

请输入 PIN 码——如果开启了手机卡 PIN 码。

解锁——如果设置了手机密码。

搜索网络——搜索合适的连接网络。

2.10 手机卡和手机的解锁

设置手机卡的 PIN 码（个人标识号）和手机密码可以防止手机卡以及手机的非法使用。

手机卡解锁方法为：输入 PIN 码，按 **确认** 结束。如连续三次输入错误 PIN 码，手机卡将被锁定，手机将询问 PUK 码。

注意：手机卡会随卡带有初始 PIN 码，建议尽快将其改变为您的私人密码。

手机密码解锁方法：输入手机密码，按 **确认** 结束。

如果忘记了手机密码请与您的零售商或当地授权维修服务中心联系。密码的具体设置操作请

参见“安全设置”章节。

2.11 连接到网络

当手机和 UIM 卡解锁后，手机会自动搜寻网络。当手机成功注册网络之后，在显示屏上可以看到成功注册的网络运营商标示。

3 基本操作



3.1 拨打电话

3.1.1 使用键盘拨打



2. 直接输入所需拨打的电话号码，也可以从名片夹或通话记录中选择联系人号码。
3. 按  键拨打电话。

3.1.2 使用名片夹或通话记录拨打

您可以从 **名片夹** 或 **通话记录** 中选取您需要的电话号码拨打电话。

4. 进入 **名片夹** 或 **通话记录**。
5. 查看并选择您需要的记录信息，按  键拨打电话。
6. 按  键挂断电话。

3.2 接听电话

按  键接听新的来电，按  键挂断接听的电话。

如果耳机已经插上，您还可以使用耳机上的按键接听电话。

3.3 通话中的菜单

通话菜单只有在通话过程中才能看到。在通话过程中，您可以通过  键打开和关闭免提模式，用手机扬声器进行通话。









在通话状态下，按 **选项** 可以进入通话菜单。通话菜单中，您可以进行如下操作：





- **呼叫第三方**：拨出第二通电话。
- **信息**：进入短消息和彩信界面。
- **名片夹**：进入名片夹。
- **DTMF 关/开**：开启或关闭发送 DTMF 音。

4 文本输入

手机有拼音、笔画、英文字母、智能英文、数字、特殊符号以及 Fastap 键盘独特的输入功能。您可以用拼音、笔画、En、abc 等输入方式在短消息，名片夹，文本编辑器，日程等功能中输入字符。

4.1 全键盘文本输入键说明

	[左软键] - - 执行显示屏左下角菜单项功能
	[右软键] - - 执行显示屏右下角菜单项功能
	[确认键] - - 功能确定。
	[导航键] - - 上/下/左/右滚动切换聚焦，移动光标。
	[字符键] - - 输入相应按键上的字母。
	[数字键] - - 输入键盘数字和笔画。
	[回退键] - - 删除字符输入。
	[空格键] - - 短按输入空格，长按输入回车。

	[Shift 键] - -在文本编辑模式，进行字母大小写的切换。
	[符号键] - -调起符号板，选择一个符号确定后，即关闭符号板，恢复到原来输入模式。
	[* 键] - -在文本编辑模式，拼音输入法下，输入*键时，可将当前已经输入的拼音以英文字母的方式键入。
	[0 键] - -在文本编辑模式，拼音输入法下，可作为汉语拼音的分隔符。 例如：“Xi An”。另外长按0键还可输入+号
	[# 键] - -文本键盘输入时，在拼音/笔画/eZiEn/abc 等各种输入法之间进行切换。

4.2 输入法说明

当光标在文本区时，屏幕上将显示文本输入法指示图标，按 **[# 键]** 可以切换选择您希望的文本输入模式。

4.2.1 拼音

- 在文本编辑状态，选择 **拼音** 模式。
- 字母键盘输入拼音字母后，手机显示该拼音的汉字列表。
- 用 **[导航键]** 查看选择需要输入的汉字。
- 用 **[* 键]** 可将拼音切换成字母。

提示：手机采用了 Fastap 键盘，ZI 输入引擎。

在拼音模式下，您可以通过全拼，简拼以及混拼对词组、短语进行连续的输入。

例如：生日快乐 全拼：“ Sheng、Ri、Kuai、Le ”。

简拼：“ S、R、K、L ”。

混拼：“ Sheng、R、K、Le ”。

另外，还支持词语的联想、记忆功能。对于记忆功能，主要针对字库中不存在的词语，用户连续输入组成词语，两次这样输入就能够将该词语计入字库中，第三次就可以简拼、混拼等方式输入了。

注意：部分无法实现输入的简拼请用全拼输入。

4.2.2 笔画

11. 在文本编辑状态下，选择 **笔画** 模式。
12. 用数字键盘，依据该汉字的笔画输入汉字后，显示输入笔画字形近的汉字列表。
13. 用 **[导航键]** 查看选择要输入的中文。

4.2.3 英文字母

1. 在文本编辑状态下，选择 **abc** 模式或者 **↑A** 模式。
2. 用字母键盘依次输入该英文的字符。
3. 用 **[Shift 键]** 或者 **更换输入模式** 进行大小写切换。

4.2.4 数字

1. 在文本编辑状态下，选择 **123** 模式。
2. 用数字键盘依次输入数字字符。

4.2.5 智能英文

3. 在文本编辑状态下，选择 **En** 模式。
4. 用字母键依次输入英文字符后，显示英文单词列表。
5. 用 **[导航键]** 查看选择需要输入的英文。

注意：输入法下，按 **[符号键]** 调出符号面板，用 **[导航键]** 选择所需字符。

5 百宝箱

百宝箱中包含一些常用工具，便于安排记录日程、简单计算、查看世界时。

5.1 游戏与应用

按 **百宝箱** 选择 **游戏与应用**，您的手机可以运行包括预置的几款 java 游戏在内的多种游戏，具体的游戏操作请您参见游戏里的帮助信息。

您还可以选择 **设置**，对您在游戏时一些选项进行设置。

- **背光设置**：选择背景光持续的时间。
- **音量**：调节游戏的音量。
- **提示音**：选择是否打开 **语音邮件**、**消息** 等声音提示。
- **空间信息**：显示手机的已用空间、可用空间和总空间。

5.2 计算器

- 按 **[数字键]** 输入要计算的数字，按 **[右软键]** 输入小数点。
- 按 **[导航键-上/下/左/右键]** 选择输入+、-、×、÷ 运算符。
- 按 **[回退键]** 可按位清除最近的输入。长按可清除全部输入或结果。
- 按 **[挂机键]** 退出计算器。

- 按 **[确认键]** 计算结果。

提示：此计算器精确度有限，因舍入处理会产生一定的计算误差。

5.3 闹钟

进入 **百宝箱**，选择 **闹钟**，点击进入闹钟列表界面。如果无闹钟记录，您可以按 **[确认键]** 新建闹钟。选择某个闹钟后，按 **查看** 可查看该闹钟设置详细信息，按 **编辑** 进入设置闹钟界面编辑闹钟，按 **删除** 删除该闹钟。在闹钟列表界面下，按 **选项** 进入闹钟设置菜单：

- **设置闹钟：**进入闹钟编辑界面。编辑闹钟各项信息：类型、时间、铃音状态、铃音、状态及注释，按 **保存** 闹钟设置。
- **设置休息日：**设置休息日后，当闹钟类型设定为工作日时，所设的工作日闹钟会在休息日自动关闭。
- **删除全部：**删除所有设置的闹钟。

提示：手机支持开机闹钟功能，即普通闹钟在关机状态下也会响起。

5.4 日历

您可以查看日历，安排每日行程。

日历默认视图为月视图。月视图界面下按 **[导航键]** 选择不同的日期。选择 **查看** 进入日视图查看模式，查看输入日期的日程安排。

月视图日历界面中带有粉色下划线的日期表示有日程安排，蓝色背景标识的日期为当天日期，日历功能用于提醒和查看预定的安排。

新建日程

- 在日历界面，按 **新增** 选择设置的日程为会议、备忘以及纪念日。
- 按 **选择** 进入日程创建界面，该界面下可输入日程提醒的各项信息：
 - 主题**：输入事件主题提示信息。
 - 地点**：输入事件地点信息。
 - 开始时间**：选择开始时间。
 - 结束时间**：选择结束时间。
 - 开始日期**：选择开始日期。
 - 结束日期**：选择结束日期。
 - 闹钟**：可设置是否开启或关闭闹钟提醒功能和设置闹钟的日期和时间。设置完毕后按 **保存** 完成编辑设置。
- 月视图界面下，按 **选项** 您可以执行以下操作：
 - 指定日期**：转到输入查看日期的日程。
 - 删除条目**：删除日历中已设定的日程事件。
 - 设置**：用于设置提示音及视图默认为月视图还是日视图。
 - 存储信息**：查询存储空间。

5.5 U 盘功能

您的手机插入外接卡后，使用数据线连接到电脑上，**启动 U 盘功能**。如需格式化，请选 **U**

盘格式化 选项。格式化将丢失 U 盘中所有数据。

注意：使用 U 盘功能时，**设置** 中的 **PC 连接** 必须设置为 USB，否则可能无法使用。

5.6 金山词霸

进入百宝箱后，选择 **金山词霸**，进入金山词霸界面。

在字符输入处输入查询单词（英文或中文），界面将显示相应的解释和相近词汇。

提示：输入法参见“输入法说明”章节。

5.7 世界时

利用本功能设置当前时区，并查看世界其它地区的时间。

用 **[导航键]** 选择所需查阅的世界城市的时间。

按 **城市** 进入设置时区界面，可以设置本地时区，设置完毕后按 **确认** 保存世界时本地设置。
按 **夏令时** 进入设置夏令时开/关。

6 信息

信息模块包含短消息和彩信的编辑、发送、接收、阅读、设置等常用功能，同时您也可以接收网络发来的 Push 消息，另外您还可以使用语音信箱功能收听其他人给您的留言。在待机界面，按 **[导航键-上键]** 快速进入短消息和彩信。

6.1 短消息和彩信

从待机模式选择 **菜单-信息-短消息和彩信**，您可以在这里编辑查看短消息和彩信。

6.1.1 新建信息与发送

用该功能发送新的短消息或彩信。

- 1.在信息中，选择 **新建短消息** 或 **新建彩信**；
- 2.在地址栏，输入编辑接收消息的手机号码或 email 地址。您可以直接用键盘输入或者按 **操作-联系人** 在名片夹的所有名片记录中选择接收者。当地址栏内有输入地址时，用**[导航键-上/下键]**换行，在输入地址后，按一下 **[导航键-下键]** 换行继续添加新联系人。短消息最多可以同时发送 10 个接收者。彩信地址栏分为：抄送、密送、主题三项，地址栏最多可添加 10 个接收地址。
- 3.连续按 **[导航键-下键]** 两次，进入信息内容编辑框。用键盘编辑信息的文本，编辑方法请参见“文本输入”章节。
- 4.若要选择的是编辑彩信，用**操作-插入** 添加彩信的图片、音频、视频等附件。用**操作-页-添加幻灯片** 添加新幻灯片页面，编辑幻灯片形式的彩信。
- 5.编辑完成后，按 **操作-预览** 预览准备发送的信息内容。

6.按 **操作-保存至草稿箱** 保存信息暂不发送；按 **发送** 发送信息。

6.1.2 新建彩信中的操作

在新建彩信界面有功能选项，新信息内容编辑时，按 **操作** 您可以执行以下操作：

- **插入**：从手机的图片库、音频库或视频库中选择插入彩信信息。或者您也可以通过插入图片、音频、视频跳转到照相机或录音机界面，拍摄或录制新文件添加入新消息内容中。您也可以通通过名片附件进入名片夹选择需要发送的联系人，并把名片文件插入到新消息内容中。您还可以通过选择其他附件将手机和外接 MicroSD 卡上用户文件夹中的任何文件插入到新消息内容中。
- **附件**：对于插入的名片附件或者其他附件，可以进行删除等操作。
- **页**：新消息将以幻灯片形式发送。在此您可以添加和删除幻灯片，用 **上一页** 和 **下一页** 查看幻灯片。通过幻灯片时间设置幻灯片的显示间隔。
- **预览**：预览您制作完成的信息。
- **删除项**：删除彩信中的图片，音频或视频。
- **抄送/密送/主题**：填写彩信的抄送、密送的接收人，以及主题信息。主题最大可输入 40 个字节。
- **保存至草稿箱**：保存编辑的信息到草稿箱中。
- **快捷语**：查看选择手机中预置的快捷短语。
- **签名**：添加彩信的签名信息。

6.1.3 收件箱

收件箱中保存的是您收到的短消息和彩信。在收件箱中，您可以阅读、回复或转发您收到的信息。

查看信息

1. 从待机模式，选择 **菜单-信息-短消息和彩信-收件箱** 进入，您收到的信息将罗列在收件箱界面内。
2. 选择您想查看的信息，按 **查看** 查看信息的详细内容。
3. 用 **[导航键]** 聚焦信息中的电话号码、URL 地址、图片、音频文件，查看信息时，用 **操作-使用聚焦项** 提取信息号码、图片、音频等信息。
4. 用 **操作-转发** 向外转发该被查看的信息。

提示：查看短消息和彩信的操作并不一致，请根据手机菜单操作。

回复消息

5. 在收件箱或信息阅读界面，选取您想回复的信息，选择 **回复** 进入信息回复界面。
6. 编辑回复信息内容，完成后按 **发送** 即可。详细信息参见“新建信息与发送”章节。

收件箱中的信息操作

在收件箱中，您可以对收件箱内存储的信息进行删除、移动、拷贝等操作。

在待机界面，选择 **菜单-信息-短消息和彩信-收件箱** 进入。选择一条信息，按 **操作** 您可以执行操作菜单内显示的功能：

- **删除**：删除选择的信息。
- **全部删除**：删除全部信息。
- **转发**：转发选择信息给其他联系人。
- **回复全部**：信息回复给信息中的所有联系人（此功能仅对彩信有效）。
- **信息详情**：查看信息的详细信息（此功能仅对彩信有效）。
- **移动到用户文件夹**：移动选择信息到用户文件夹。
- **移动到 UIM 卡**：移动信息到 UIM 卡（此功能仅对短消息有效）。
- **复制到 UIM 卡**：拷贝信息到 UIM 卡（此功能仅对短消息有效）。
- **下载附件**：下载信息中的附件（此功能仅对查看彩信有效）。

注意：收件箱中短消息和彩信的操作并不一致，请根据手机菜单操作。

6.1.4 UIM 卡

UIM 卡文件夹方便您查看存储在 UIM 卡上的短消息。按 **回复** 或 **查看** 来回复、查看您选择的短消息。

在 UIM 卡文件夹中，按 **操作** 您可以执行以下操作：

- **删除**：删除选择短消息。
- **全部删除**：删除全部列表信息。

- **转发**：转发短信息给其他接收者。
- **移动到手机**：移动选择信息到手机。
- **复制到手机**：复制选择信息到手机。

6.1.5 待发件箱/已发件箱

该文件夹存放着您发送失败或者已经发送的信息，您可以对他们进行编辑或重新发送。

1. 在待机模式，选择 **菜单-信息-短消息和彩信-待发件箱/已发件箱** 后，您可以查看相应的信息列表。
2. 选择您想查看的信息，您可以执行以下操作：

如果在 **待发件箱** 文件夹，按 **编辑** 来重新编辑发送失败的信息；按 **发送** 来重新发送信息。如果您想清理文件夹内信息，选择 **操作-删除** 或 **操作-全部删除**。对于彩信，您还可以按 **操作-信息详情** 查看信息详情。

如果在 **已发件箱** 文件夹，按 **编辑** 来重新编辑已发送信息。按 **操作-转发** 来转发该已发信息给其他接收人。如果您希望清理文件夹内信息，您可以选择 **删除** 或 **操作-全部删除**。对于彩信，您还可以按 **操作-信息详情** 查看信息详情。进一步的操作请参见“收件箱”章节。

6.1.6 草稿箱

草稿箱用来存放未完成编辑的信息。在该文件夹，您可以编辑、发送该信息。

1. 在待机模式，选择 **菜单-信息-短消息和彩信-草稿箱**。您可以查看存在草稿箱的信息列表。
2. 选择您希望查看的信息，按 **编辑** 继续编辑该信息内容，完成后按 **发送** 即可。按 **删除** 或 **全部删除** 清理草稿箱。对于彩信，您还可以按 **操作-信息详情** 查看信息详情。进一步的操

作请参见“收件箱”章节。

6.1.7 用户文件夹

用户文件夹中存储着您希望保存的信息。您可以对该文件夹的信息执行查看、回复等功能。

1. 在待机模式，选择 **菜单 - 信息 - 短消息和彩信 - 用户文件夹**。您可以查看存在用户文件夹内的信息列表。
2. 选择您希望查看的信息，按 **查看** 即可查看该信息内容。按 **回复** 回复该信息内容。按 **操作 - 转发** 转发该信息。按 **删除** 或 **操作 - 全部删除** 清除用户文件。对于彩信，您还可以按 **操作 - 回复全部** 或 **信息详情**。进一步的操作请参见“收件箱”章节。

6.1.8 模板

您可以在这个文件夹内，预设彩信。用模板新建彩信：

1. 在待机模式，选择 **菜单 - 信息 - 短消息和彩信 - 模板 - 新建模板**，按 **操作 - 以模板方式保存** 保存编辑的模板。关于新建模板的更详细介绍，请参见“新建信息与发送”章节。
2. 选择您希望使用的模板，按 **[确认键]**。
3. 如果模板中已有彩信，您还可以按 **操作** 进入 **信息详情** 查看。进一步的操作请参见“收件箱”章节。

6.1.9 设置

您可以设置关于短信息的各设置项。在待机模式选择 **菜单 - 信息 - 短消息和彩信 - 设置** 您可以通过该功能来更改短信息设置项。

注意：设置功能中有些选项需要网络支持。

信息设置

- **默认存储位置：**用 [导航键-左/右键] 选择您希望的信息存储位置。
- **保存至已发件箱：**用 [导航键-左/右键] 选择您希望的信息存储方式。
- **自动删除收件箱：**用 [导航键-左/右键] 打开或关闭自动删除收件箱功能。
- **自动下载：**用 [导航键-左/右键] 开启或关闭彩信的自动下载功能。当该功能开启时，收到的彩信会自动下载到您的手机中。
- **信息优先级：**用 [导航键-左/右键] 选择您希望的信息优先级。
- **递送报告：**如果状态报告开启，当信息成功送达接收方时，消息回执会传送给您。
- **阅读报告：**用 [导航键-左/右键] 选择是否开通阅读报告功能。
- **有效期：**用 [导航键-左/右键] 选择短信/彩信的发送有效时间。如果发送的短信/彩信未能成功抵达接收者，在您设定的有效时间内，信息中心会不停的重发该条短信/彩信。
- **回叫号码：**可添加回叫号码便于接收者回复。
- **签名：**可预置签名用来短信编辑。
- **允许发送报告：**开启或关闭信息发送报告功能，当该功能开启时，接收方收到短信后，会回传发送报告给您的手机。
- **允许阅读报告：**用 [导航键-左/右键] 选择是否开通允许阅读报告功能。
- **拒绝接收彩信：**用 [导航键-左/右键] 选择是否接收彩信。

快捷语

手机内预设的快捷语可以直接插入到您编辑的信息内容中，您还可以在此对这些预设的快捷语进行编辑。

6.1.10 空间信息

查询手机以及 UIM 卡的信箱空间使用信息。

6.2 语音信箱

当语音信箱可用时，即使您的手机正在使用中或者关机，其他人也可以将留言在你的语音信箱中。当您的手机被激活时，您应该尽快的设置您的语音信箱号码。语音信箱号码设置请咨询您的网络运营商。

在语音信箱界面下，选择 **接听留言** 来检查您的语音信箱。手机将自动安排一个语音电话至语音信箱中心。选择 **信箱号码** 设置语音信箱的拨号号码。语音信箱功能取决于网络运营商是否开通该功能，具体请与网络运营商联系。

6.3 Push 消息

您的手机可以接收来自网络运营商的 push 信息。关于 push 消息的更详细信息您可以咨询您的网络运营商。

1. 在待机模式，选择 **菜单 - 信息 - Push 消息**。
2. 按照屏幕提示进行操作即可。

7 名片夹

名片夹功能使您可以保存或管理名片信息。您可以添加新名片或根据姓名在名片夹中搜索您需要查找的信息。名片夹还支持个人来电铃音、来电头像设定。

在待机模式，按 **名片夹** 快捷进入名片夹中 **联系人列表** 界面。您也可以按 **菜单-名片夹** 进入。

7.1 联系人列表

选择 **联系人列表** 进入所有记录界面。用 **[上/下]** 键选择您希望查看的名片信息，按 **查看** 显示名片的详细内容。按 **选项** 弹出选项菜单，您可以进行以下操作：

- **添加**：在手机或 UIM 卡上新建名片。
- **发送短消息**：进入发送短消息的编辑界面。
- **发送彩信**：进入发送彩信的编辑界面。
- **发送名片**：通过蓝牙设备或者彩信发送选定的名片给指定的用户，也可以通过短信的方式将名片的内容插入短信的消息内容中。
- **添加数字**：跳转到数字输入界面，您可以修改编辑该名片号码，按 **选项** 可以进行 **新建消息、呼叫、搜索** 等功能。
- **IP 拨号**：预先在 **设置-其它-IP 设置** 中，输入 IP 号码保存，即可直接拨打 IP 号码。
- **删除**：删除所选记录。
- **群组**：显示联系人的分组信息。
- **设置快速拨号**：将您选择的号码设置在某快速拨号数字键上。

- **删除全部**：删除所有记录。
- **拷贝到手机/UIM 卡**：将所选名片信息拷贝到手机或 UIM 卡上。
- **拷贝所有到手机/UIM 卡**：将所有名片信息拷贝到手机或 UIM 卡上。
- **空间信息**：查看手机和 UIM 卡中的使用空间。

7.2 新建联系人

该功能用来添加新名片联系人。选择 **新建联系人** 后，您可以选择名片记录的存储位置是手机还是 UIM 卡。

新建名片保存到手机

选择 **新建联系人** 后，选择 **保存到手机** 进入手机名片编辑界面。编辑填写名片的姓名、移动电话、家庭电话、头像、铃声等信息。

新建名片保存到 UIM 卡

选择 **新建联系人** 后，选择 **保存到 UIM 卡** 进入 UIM 卡名片编辑界面。UIM 卡名片只能填写姓名和一个电话信息。

7.3 群组

您可以添加名片到相应的群组，手机默认的群组为 UIM 卡、家庭、同事、朋友、VIP 和未分类。如果您未设置名片群组，则名片默认纳入 **未分类** 群组中。

按 **重命名** 可以修改除 UIM 卡之外的其它群组的组名。

按 **选择** 进入选定群组，添加该群组名片。

7.4 语音拨号

选择语音拨号后，按 **新建** 进入新建语音拨号设置。从联系人列表所有记录中选择或者从群组中选择。当选择一条号码后，系统会给予提示。

语音拨号允许您通过录制好的语音拨号来定位语音对应的号码，并且允许用户来拨打该号码。按 **选项** 可以有下面一些选择：

1. **新建条目**：在名片夹添加一条新的语音拨号。
2. **重新录制**：重新录制拨号的语音。
3. **删除**：删除选择的语音记录。
4. **删除全部**：删除全部的语音记录。

提示：您可以在语音拨号中预先录制好语音，对应好号码，然后在待机界面下长按 **[拨号键]** 启动语音拨号功能，根据提示语音做进一步操作。说出录制好的语音匹配对应的号码，从而实现快捷的语音拨号功能。

7.5 快速拨号

进入**快速拨号**，当界面无记录时，选择您希望设置的数字键，按 **名片夹** 进入名片夹 所有记录 界面，选择名片号码信息设置快速拨号。也可以在待机界面下，长按 **[数字键]** 快捷进入 **快速拨号**，然后根据提示进行下一步操作。如已设置快速拨号，在待机界面下，长按对应的数字键可直接发起呼叫。

选择已设置好的快速拨号，按 **查看** 查看快速拨号详细信息。按 **呼叫** 拨打该号码，按 **清除** 清除该键的快速拨号设置。

8 天翼

8.1 189 邮箱

189 邮箱是中国电信提供的安全、稳定、方便的手机电子邮箱服务。用户在申请业务后，可以通过 PC 和手机以 WEB、邮件客户端、短信、彩信、WAP 的方式对邮件进行阅读、编辑、发送等操作，也可以使用自写短信/彩信、网络存储等增值服务。

开通方式有：

- 1、网站开通方式：用户可登录 www.189.cn 网站进行注册。
- 2、短信开通方式：用户可发送开通短信到 10658189 开通此服务。
- 3、10000 号开通方式：用户可通过拨打 10000 号方式开通此服务。
- 4、营业厅开通方式：用户可到附近营业厅网点开通此服务。

8.2 爱音乐

爱音乐是中国电信推出的基于 WAP 浏览器的互联网应用服务。您可以通过此项服务进行音乐的在线点播、下载、管理等。具体使用和资费说明，请咨询网络运营商。

8.3 手机下载

点击 **手机下载**，启动 Brew 应用管理软件，通过它下载或管理应用程序。

8.4 互联星空

互联星空是中国电信推出的一项互联网应用服务。您通过互联星空可以享受到影视、游戏、教育、音乐、财经、动漫、杀毒等丰富的互联网应用服务，您只须通过一次账号登录就可以进入各地互联星空网站，而无需在每个网站重复身份认证，也就是“一点认证，全网通行”，同时还能够通过快速安全的支付手段订购自己喜欢的节目。具体使用方法及资费请咨询网络运营商。

8.5 UIM 卡应用

UIM Toolkit (UTK) 是网络运营商基于自身无线网络开展的无线数据业务，目前主要提供基于短消息平台的订阅和点播业务。网络运营商通过 CDMA 网络提供手机点对点短信服务，还联合无线数据业务内容/服务提供商（简称 SP）向电信用户提供各类丰富多彩的无线数据服务，例如无线 QQ 聊天、短信天气预报、新闻定制、图片铃声下载、电视广播互动等业务。具体使用和资费说明，请咨询网络运营商。

8.6 手机影视

手机影视是中国电信推出的基于 WAP 浏览器的互联网应用服务。您可以通过此项服务进行在线观看手机影视等。具体使用和资费说明，请咨询网络运营商。

8.7 手机导航

点击 **手机导航** 进入**导航犬**业务，也可以按 **左键** 快捷进入该功能。导航犬业务是本机一款 GPS 全球定位系统的特色服务。功能开通和具体的资费请咨询网络运营商。

8.8 备份

8.8.1 同步

实现手机电话本和网络电话本内容的一致。

8.8.2 备份

实现将本地手机电话本整体上传至网络服务器，并将网络已有电话本覆盖。

8.8.3 恢复

实现将网络已有电话本整体下载至本地手机，并将手机电话本覆盖。

8.8.4 设置

- **自动同步**：为避免您每次均需进入名片夹中的备份菜单进行电话本的同步操作，您可设置启动自动同步功能。
- **订购管理**：提供网上业务订购/退订途径。网上订购/退订可通过本地 WAP 浏览器打开指定网页，提示用户订购/退订。
- **同步日志**：手机执行一次同步操作后，存储最后一次同步的日志信息。

8.9 生活搜索

在待机界面，按 **菜单-天翼**，点击 **生活搜索** 直接连接至相关信息网站或者拨打相应预订电话。

具体的资费说明请咨询网络运营商。

9 互联网

在待机界面，按 **菜单** 然后选择 **互联网** 进入浏览器，让您体验高速上网的乐趣。

10 通话记录

在待机界面下，按 **菜单** 然后选择 **通话记录** 进入通话记录界面。通话记录界面中罗列出各种通话记录列表。在待机模式下，按[**导航键-下键**] 快捷进入 **所有电话**。

选择 **所有电话** 查看所有的通话列表。

选择 **已接电话** 查看已接电话列表。

选择 **已拨电话** 查看已拨电话列表。

选择 **未接电话** 查看未接来电列表。

选择 **通话时间** 查看上次通话时间和累计的通话时间信息。该计时仅为手机本身的参考计时，真实计时以网络运营商计时中心的数据为准。

进入各通话列表界面后，有以下功能可用：

- **查看**：查看该记录号码。
- **保存**：保存该号码为新建联系人或更新现有联系人。
- **呼叫**：呼叫该记录号码。
- **发送短消息**：发送短消息给该电话号码。
- **发送彩信**：发送彩信给该电话号码。
- **添加数字**：跳转到数字输入界面，您可以进行修改编辑该号码，更新联系人、新建联系人、发送短信息，呼叫以及搜索名片夹记录等功能。
- **删除**：删除所选记录。

- **IP 拨号**：如果已经预设了 IP 号码，选择 IP 拨号后可以选中中的记录拨打 IP 电话。
- **删除全部**：删除所有记录。

注意：待机界面下，按 **[拨号键]** 快捷进入 **已拨电话**。

11 客户服务

在待机界面，按 **菜单** 然后选择 **客户服务**，您可以进入客户服务界面，点击相应的链接即可进入对应的服务。关于客户服务中各功能的使用，详细操作请咨询网络运营商。

提示：此功能的资费，请咨询网络运营商

12 媒体工具

12.1 媒体播放器

媒体播放器可以让您播放手机里和 MicroSD 卡里存储的音频和视频文件，另外可以作为流媒体的播放器。视频文件仅可从数据文件夹里面打开播放。

12.2 照相机

选择 **照相机**，进入拍照界面；也可以在待机界面下，长按 **[拍照键]** 进入拍照界面。拍照界面您可以根据屏幕提示进行拍照或者用 **[拍照键]** 进行拍照。

注意：在待机界面，按住 **[拍照键]** 2 到 3 秒后，快速进入照相机。

12.2.1 拍照

1. 在待机界面，按 **[拍照键]**，进入拍照界面显示取景图片。
2. 将镜头对准拍照物：
用 **[导航键-左/右键]** 选择亮度、对比度、缩放、效果设置项。
用 **[导航键-上/下键]** 对选定的设置键进行设置。
3. 取景满意后，按 **[确认键]** 或点击 **[拍照键]** 图标进行拍照。拍照后的照片，按 **保存** 自动保存到手机 **我的照片** 内。按 **丢弃** 丢弃所拍照片。按 **发送** 照片保存后，通过彩信形式发送该照片。

进入照相机后，按 **相册** 直接跳转到 **我的照片** 中查看照片存档（也可以将照片保存到 MicroSD 存储卡中的 **图片** 文件夹）。若按 **选项** 您还可以执行以下操作：

- **闪光灯**：打开或关闭闪光灯。
- **自拍定时**：设置自动拍照的定时时间。
- **照片大小**：设置相片的像素大小。
- **照片质量**：设置相片的照片质量为极精细、精细或标准。
- **白平衡**：设置照相机的白平衡
- **快门声**：设置拍照快门声。
- **保存至**：选择照片的存储位置是手机还是 MicroSD 存储卡。
- **摄像机**：切换到摄像模式。

12.2.2 摄像

1. 打开照相机按 **选项 摄像机**，进入摄像取景画面。
2. 将镜头对准拍摄对象，按 **选项**，可以设置拍摄。
3. 按下 **[确认键]** 或 **开始** 开始录制。
用 **[导航键-左/右键]** 选择亮度、对比度、缩放、效果设置项。
用 **[导航键-左/右键]** 对选定的设置键进行设置。
4. 如想结束当前拍摄，只需按 **停止** 即可，拍摄好的录像自动存储到 **我的录像**。按 **丢弃** 丢弃所拍录像。按 **发送** 录像保存后，通过彩信形式发送该录像。

进入摄像机后，按 **相册** 直接跳转到 **我的录像** 中查看录像存档。在拍摄模式下按 **选项** ，可以使用如下功能：

- **闪光灯**：打开或关闭闪光灯。
- **自拍定时**：设置自动拍摄的定时时间。
- **视频质量**：设置视频质量为极精细、精细或标准
- **视频大小**：设置视频为普通或适合彩信。
- **白平衡**：设置照相机的白平衡
- **快门声**：设置手机快门声。
- **保存至**：选择录像的存储位置是手机还是 MicroSD 存储卡。
- **静音**：关闭或打开录制声音。
- **照相机**：切换到照相模式。

12.3 录音机

利用本功能录制重要语音备忘信息。

1. 在待机模式，选择 **菜单-媒体工具-录音机** 进入；
2. 按 **录音** 来录制新的录音片段。按 **列表** 进入 **我的录音** 查看录音存档；
3. 在录音时，可以按 **暂停/继续** 来暂停或继续录制新的录音片段。录音完成后，按 **停止** 完成录音。
4. 通过 **保存** 或 **丢弃** 来存储或删除新的录音。在 **选项** 菜单下您可以执行以下操作：

- **发送**：保存该录音片段并通过彩信发送该录音片段。
- **播放**：保存该录音片段并播放该录音片段。

12.4 我的文件夹

在我的文件夹中存放着手机中的视频、音频、图片等文件，如果您的手机中插入了外接卡（MicroSD 存储卡），则在我的文件夹的外接卡文件夹中存放显示 MicroSD 存储卡上的内容。

12.4.1 音频文件夹

音频文件夹存储着您的录音片段，以及彩信上下载的、蓝牙传输的、WAP 下载的、外接卡上复制的音频文件。文件夹内的对所有手机音频文件进行了分类为：我的录音和其它音频。

进入相应的文件夹，选择您希望的音频文件，按 **[确认键]** 播放音频。按 **选项** 您可以执行以下操作：

- **发送**：通过彩信或蓝牙发送选定文件。
- **设置为**：可以将您选中的音频设置为来电铃声、未知来电铃声、SMS & MMS 铃声、闹钟铃声、联系人来电铃声。
- **复制**：复制选定音频文件到 MicroSD 存储卡。
- **移动**：移动选定音频文件到 MicroSD 存储卡。
- **删除**：删除选定文件。
- **删除所有文件**：删除所选文件夹的音频信息。
- **重命名**：重命名选定文件。

- **文件信息**：查看文件详细信息。
- **标识所有文件**：标识选定文件夹内所有音频文件。

12.4.2 图片文件夹

图片文件夹存储着您拍摄的照片，以及彩信上下载的、蓝牙传输的、WAP 下载的、外接卡上复制的图片文件。文件夹内的对所有手机图片文件进行了分类为：我的照片和其它图片。

进入相应的文件夹，选择您希望的图片，按 **[确认键]** 查看图片。按 **选项** 您可以执行以下操作：

- **发送**：通过彩信或蓝牙发送选定文件。
- **设置为**：设置选定图片为墙纸或联系人来电头像。
- **复制**：复制选定图片到 MicroSD 存储卡。
- **移动**：移动选定图片到 MicroSD 存储卡。
- **删除**：删除选定文件。
- **删除所有文件**：删除所选文件夹的图片。
- **重命名**：重命名选定文件。
- **文件信息**：查看文件详细信息。
- **标识所有文件**：标识选定文件夹内所有图片文件。

提示：在 WAP 上成功下载的图片、音频、视频文件，会分别存储到其他图片、其他音频、其他视频文件夹中。

12.4.3 视频文件夹

视频文件夹存储着您的视频片段，以及彩信上下载的、蓝牙传输的、WAP 下载的、外接卡上复制的视频文件。文件夹内的对所有手机视频文件进行了分类为：我的录像和其它视频。

进入相应的文件夹，选择您希望的视频文件，按 **[确认键]** 播放视频。按 **选项** 您可以执行以下操作：

- **发送**：通过彩信或蓝牙发送选定文件。
- **复制**：复制选定视频文件到 MicroSD 存储卡。
- **移动**：移动选定视频文件到 MicroSD 存储卡。
- **删除**：删除选定文件。
- **删除所有文件**：删除所选文件夹的视频信息。
- **重命名**：重命名选定文件。
- **文件信息**：查看文件详细信息。
- **标识所有文件**：标识选定文件夹内所有视频文件。

12.4.4 用户文件夹

在用户文件夹中可以存放下载或接收到的文件以及外接卡用户文件夹中复制到手机上的视频、音频、图片等文件。

12.4.5 外接卡

当您插入 MicroSD 存储卡后，在外接卡文件夹内您可以查看到外接 MicroSD 存储卡内存储的音频、视频、图片信息等。

选择文件夹中相应的文件，您可以在此进行如播放/浏览、重命名、删除等操作。

12.4.6 格式化外接卡

当您插入外接 MicroSD 存储卡后，您可以通过此功能格式化外接卡。

12.5 空间信息

查看手机和外接卡上的空间信息。

13 设置

进行手机相关的各项设置。按 **菜单** 选择 **设置** ，进入设置界面。

13.1 声音设置

进行手机的铃音、键盘音、手机音量、手机开关音以及提示音的设置。

铃音：在此设定手机语音呼叫和信息的铃音。

键盘：设置手机的按键音量及 DTMF 长度。

音量：打开或关闭手机会议/静音模式，设置手机扬声器和听筒的音量。

开/关机：打开或关闭开关机铃音。

提示音：设置手机各类提示音。

13.2 显示设置

进行手机界面显示的各项设置。

1. 选择 **显示** 进入显示设置。
2. 用 **[导航键-左/右键]** 选择或按 **更改** 键来更改墙纸、背景灯时间、背光灯亮度、键盘灯、拨号字体等。
3. 按 **保存** 存储。

13.3 蓝牙

手机具有蓝牙耳机通话功能。进入 **设置** 后，选择 **蓝牙** 进入蓝牙界面。

在蓝牙界面的功能设置：

- **蓝牙管理器**：开启或关闭蓝牙功能，设置可被发现模式，修改蓝牙设备名称，显示蓝牙设备地址等蓝牙功能。
- **蓝牙设备列表**：显示所有已经配对的蓝牙设备。

13.3.1 蓝牙启动和搜索

1. 进入蓝牙界面，选择 **蓝牙管理器** 将 **开关** 设置为 **开**，并设置其它蓝牙设置项；
2. 按 **确定** 蓝牙功能启动。
3. 选择 **蓝牙设备列表** 进入蓝牙设备列表界面。
4. 按 **搜索** 手机会自动搜索附近可用的蓝牙设备。
5. 搜索到的蓝牙设备名会显示在蓝牙可用设备列表界面。

13.3.2 蓝牙配对

蓝牙配对方法：

1. 在蓝牙设备列表中，选择目标设备。
2. 按 **配对** 执行配对。
3. 输入蓝牙配对码。

如果该设备有自己的配对码，要求在手机中输入该配对码，如果没有配对码，则手机创建一个数字配对码将其添加，对方设备输入同样的配对码后配对成功。

4. 完成配对后您便可以使用蓝牙功能了。

蓝牙配对后，已配对设备列表内的功能：

- **搜索**：搜索可用的蓝牙设备。
- **删除**：删除已配对过的蓝牙设备。
- **删除全部**：删除所有已配对的蓝牙设备。
- **重命名**：更改已配对设备的显示名称。
- **属性**：查看已配对设备的属性信息。

13.3.3 蓝牙耳机

当手机与蓝牙耳机建立连接后，手机来电就可以通过蓝牙耳机进行接听和通话，并可以通过蓝牙耳机拨打最后一个已拨电话（蓝牙耳机使用方法请参考具体耳机的说明书）。

13.4 GPS

GPS 状态：选择 **开** 或 **紧急**。

GPS 隐私：选择 **允许**，**限制** 或 **不限制**。

13.5 系统设置

13.5.1 手机信息

您可以在此设置您手机的本机号码、查询手机软件的版本信息、服务系统以及手机内使用的所有图标列表说明。

13.5.2 网络模式选择

您可以使用该功能来选择手机接受的网络制式。

1x only: 选定后，您的手机将登陆到 1x 网络中。

EVDO only: 选定后，数据业务只使用 EVDO 网络进行连接。

1x/EVDO 混合模式: 选定后，您的手机将在 1X 和 EVDO 网络中切换。优先使用 EVDO 数据网络，其次才使用 1x 网络。一般情况下建议用户在此模式下使用。。

13.5.3 安全设置

该功能用于设置手机的安全选项，以免手机被非法使用。

注意：进入安全设置需输入手机密码，缺省的手机密码是 1234，请尽快将其更改为自己设置的密码。

锁定手机：设置手机的锁定方式为 **开锁**、**锁定** 以及 **开机锁定**。按 **确认** 保存设置。

更改手机密码：更改您的手机密码。输入旧密码，输入新密码，再次输入新密码，按 **确认** 即可。

PIN 码：PIN 码对存储在手机卡中的信息有保护功能。进入 PIN 码菜单，您可以执行以下操作：

- **激活 PIN 码**：您可以选择开/关以开启或关闭 PIN 码保护。请按界面提示操作。
- **修改 PIN 码**：在 PIN 码开启时，您可以选择修改 PIN 码，点击进入设置新的 PIN 码，请按界面提示操作。

13.5.4 恢复默认设置

恢复默认设置：当您选择了 **恢复默认设置** 后，则手机恢复成默认设置。当恢复默认设置后，缺省的手机密码为 1234。

13.6 其它

13.6.1 快捷键

设置手机字母键的快捷功能。手机键盘各字母键有其默认的快捷功能设置，您可以根据您的喜好在这里进行更改。

13.6.2 呼叫设置

设置手机的呼叫接听方式，设置耳机的自动接听功能，开启或关闭手机的自动重拨功能，按 **保存** 保存设置。

13.6.3 语言

设置手机界面菜单语言为 **English** 或 **中文**。

13.6.4 附加业务

呼叫转移：设置呼叫转移的各项业务，详细信息请咨询网络运营商。

呼叫等待：申请呼叫等待业务，详细信息请咨询网络运营商。

13.6.5 网络参数

设置手机的 WAP、MMS、BREW 等数据业务的网络参数，使您的手机能顺利访问您的网络运营商所提供的各种业务服务器。

提示：如需要修改网络参数，请联系网络运营商确认后进行操作。请不要随意修改。

13.6.6 PC 连接

您的手机可以通过 USB 数据线直接和 PC 连接，也可以通过蓝牙方式和 PC 连接。您还可以在相应的连接下使用 modem 功能。modem 的驱动程序安装及拨号上网的设置请参见光盘中的文档说明。

13.6.7 空间信息

查询手机和外接卡的空间使用情况。

13.7 飞行模式

您的手机为您提供飞行模式，方便您在禁止网络业务的时候，使用手机的其它功能应用。

通过 **飞行模式：开/飞行模式：关** 来打开/关闭飞行模式。

14 简单故障排除

如果您的手机在使用中出现如下现象请先查阅下边的相关信息，如果还不能解决请与经销商联系。

开机时提示“输入PIN码”

请输入您手机卡的PIN码，如果您已经更改PIN码，请输入新的PIN码。您也可以解除PIN码输入设置，请参见“安全设置”一节。

开机时提示“请插入手机卡”

请检查是否已插入有效的手机卡。

开机时提示“解锁”

手机已经加锁，按“解锁”后输入手机密码，再按“确定”。

按键操作时无按键音

请检查声音设置，根据需要设置按键音量。

有来电时听不到提示铃声

请检查声音设置的模式设置。

某些声音设置功能未生效

请检查声音设置菜单选项，根据需要进行相关设置。

中兴通讯产品有害物质含量状态说明

产品名称/型号	无铅手机					
部件名称(Parts)	有毒有害物质或元素 (Hazardous Substance)					
	铅(Pb)	汞(Hg)	镉(Cd)	六价铬 (Cr(VI))	多溴联苯 (PBB)	多溴二苯醚(PBDE)
液晶显示组件 (包含扬声器)	×					
主板 (包含 MIC)	×					
外壳 (包含键盘、侧键)	×					
附件 (耳机、数据线)	×					
<p>：表示该有毒有害物质在该部件所有均质材料中的含量均不超过 SJ/T11363-2006 标准规定的限量要求。 ×：表示该有毒有害物质至少在该部件的某一均质材料中的含量超出 SJ/T11363-2006 标准规定的限量要求。</p> <p>注：</p> <ol style="list-style-type: none"> 1. 本表显示中兴通讯股份有限公司供应的本型号产品可能包含这些物质，但这些信息可能随着技术发展而不断更新。 2. 注意：本品标有“×”的原因是：现阶段没有可供替代的技术和部件，且符合国家《电子信息产品污染控制管理办法》法规要求。 3. 本表中部件定义的解释权归属中兴通讯股份有限公司。 <p>右下图为本型号产品的环保使用期限标志，某些可更换的零部件会有一个不同的环保使用期(例如：电池单元模块)贴在其上。此环保使用期限只适用于产品是在产品手册中所规定的条件下工作。</p>						

