

项目	有害物质检测					
	铅(Pb)	汞(Hg)	镉(Cd)	六价铬(Cr(VI))	多溴联苯(PBB)	多溴联苯醚(PBDE)
外壳	✓	○	○	○	○	○
显示器	✓	○	○	○	○	○
开关	○	○	○	○	○	○
底座	○	○	○	○	○	○
扬声器	○	○	○	○	○	○
插座	✓	○	○	○	○	○
电源线附件	○	○	○	○	○	○
遥控器外壳	○	○	○	○	○	○
遥控器	○	○	○	○	○	○
电源线及适配器	✓	○	○	○	○	○

1. 注: 产品在出厂前均按照GB/T1771-2005标准进行检测,符合GB/T1771-2005规定的3级要求。  
 2. 注: 产品在出厂前均按照GB/T1771-2005标准进行检测,符合GB/T1771-2005规定的3级要求。  
 3. 注: 本产品在生产过程中,采用了环保工艺,严格控制有害物质的使用,符合中国环保法规的要求。  
 4. 注: 本产品在生产过程中,采用了环保工艺,严格控制有害物质的使用,符合中国环保法规的要求。  
 5. 注: 本产品在生产过程中,采用了环保工艺,严格控制有害物质的使用,符合中国环保法规的要求。  
 6. 注: 本产品在生产过程中,采用了环保工艺,严格控制有害物质的使用,符合中国环保法规的要求。

• 本产品外壳阻燃性能等级低于2级。

**72-L40E7M-001**

产品执行标准号:Q/WP2045-2006

产品标准备案号:QB/441300331047-2006

尊敬的客户:如在使用中遇到问题,请拨打TCL全国

统一用户服务热线4008-123456咨询

TCL集团股份有限公司

地址:广东省惠州市仲恺高新技术开发区十九号小区

服务热线:4008-123456

传真:0752-2636307

邮编:516006

www.tcl.com

HDTV 1080P/1080i/720P

# 数字高清液晶电视

L32E77/L37E77/L40E77/L42E77/L46E77

## 使用说明书

尊敬的客户,因本机功能较多,为了充分有效地应用各项功能,使用前,请您详细阅读本机使用说明书。

创意感动生活  
The Creative Life

TCL

## 简介、目录

### 简介:

欢迎您选购TCL高分辨率多功能数码液晶电视。本产品是为了满足当今家庭、商业及工业应用的现实需要而设计的。LCD液晶电视集电视、电脑显示功能于一身，具有高显示品质及体积小、重量轻等优点，同时具有省电及无辐射等特性，新一代的液晶显示技术将提供您舒适、安全、环保的全新视觉感受。

感谢您购买本公司产品！

### 目录

简介、目录.....	1
安全警告及注意事项.....	2
本机功能及特色.....	3
外观图解及连接说明.....	4
遥控器说明.....	5
基本操作.....	6
菜单功能.....	7
1、最基本操作.....	7
2、图像.....	7
3、声音.....	8
4、设置.....	9
5、特殊.....	10
6、搜台.....	11
7、几何.....	12
USB功能.....	13
整机技术规格.....	15
故障分析及排除.....	15
底座安装.....	16

## 安全警告及注意事项

使用本产品前，请详细阅读下列注意事项，并妥善保管以备日后查询。

### 产品 使用本品时请按照下列规范要求

- ◆ 请不要将玻璃面板机体背面散热孔，以免妨碍机体散热。
- ◆ 请不要用锐利物、金属或液体制造物将插头或插入置线孔内，以免电击短路及产品损坏。
- ◆ 如果长时间不使用本产品，请将电源线插头拔下。
- ◆ 请不要尝试自行分解、拆卸本产品任何部分，这样的行为可能会损坏产品及对人体造成伤害，并能使所享有的产品保修失效。
- ◆ 请不要用手指直接触摸屏幕表面，这样可能会损伤屏幕表面，且皮肤上的油脂若留在屏幕上将很难清除。
- ◆ 请不要对LCD屏幕施加压力，LCD屏幕是半透明或巨脆弱的。

### 插头 在下列情况下，请拔下本产品的电源线：

- ◆ 如果长时间不使用本产品。
- ◆ 如果电源线或电源插座/插头有损坏。
- ◆ 若您欲用本产品使用手册的方式进行产品组装或调整，请不要自行以非本手册说明范围内的方式或程序调整或操作本产品，如果您以非本手册的方式或程序调整或操作本产品及发生不可预期的状况，请将电源线拔下并通知本公司相关客服/技术人员为最佳处理。
- ◆ 如果产品受撞击或摔落，以致外壳破裂时。

### 电源线及信号连接线

- ◆ 请不要让任何物体压迫电源线或信号连接线。
- ◆ 请不要让本产品之电源线或信号连接线经过走廊，或人们可经常走动的地方，以避免物体被碾压。
- ◆ 请不要让电源线或电源线超负荷使用。
- ◆ 请不要让本产品之电源线或信号线连接放置于潮湿的地方。

### 使用环境

- ◆ 请勿将本产品置于不稳定的推车、架子或桌子上。
- ◆ 请将本产品置于通风环境良好的地方使用。
- ◆ 请勿将本产品置于过热、冷或太潮湿的地方。
- ◆ 请勿将本产品置于阳光直射照射的地方。
- ◆ 设备不应遭受水滴或水溅，不应放置类似花盆一类的装有液体的物品。
- ◆ 请勿将本产品置于灰尘较多的地方。

### 清洁注意事项

- ◆ 清洁LCD屏幕时请使用干燥的软质或羊毛的布料或液晶专用清洗剂，以清除屏幕上的灰尘脏污。
- ◆ 擦拭LCD屏幕表面时请勿施压。
- ◆ 请不要使用水及其它化学清洁剂擦拭LCD屏幕表面，化学清洁剂可能会损伤LCD屏幕表面。

## 主要随机附件

- ◆ 电池两节
- ◆ 遥控器一个
- ◆ 说明书、保修卡、合格证等
- ◆ 底座配件一套(选配)
- ◆ 挂架(选配)

## 本机功能及特色

### 本机功能

#### 电视机功能

- ① 中、英文菜单
- ② 三种可调色温
- ③ 多功能红外线遥控
- ④ AV (视频)、S-VIDEO (S端子)、YPbPr (高清)、VGA (电脑) 及数字 HDMI 等接口
- ⑤ 全自动静音和手动静音
- ⑥ 声音五段均衡调整
- ⑦ 支持SDTV及HDTV模式 (480i/p、576i/p、720p、1080i/p)
- ⑧ TV状态无信号15分钟自动待机

#### 电脑显示器功能

- ① 提供大屏幕显示, 高分辨率以及很好的彩色精确度
- ② 提供动态的显示区域, 自动调整大小、自动居中, 以及完整的几何图形
- ③ 支持电脑音频接入
- ④ 支持VGA、HDMI接口

### 本机特色

- ① 最新数码 IC 总线控制芯片
- ② 内置3D Y/C 分离技术
- ③ 液晶显示屏, 屏幕无闪烁, 减轻眼睛的疲劳和疲劳
- ④ 采用高档液晶显示屏, 具有高亮度、高对比度、大视角、响应时间快等优点
- ⑤ 智能化用户界面, 用户只需点选菜单, 操作简便快捷
- ⑥ 具有VGA接口, 可作高性能液晶电脑显示器使用, 并可播放电脑音频实现多媒体功能
- ⑦ HDMI接口, 视频、音频一线传输
- ⑧ 全屏模式, 完全再现真实的场景
- ⑨ 高清引擎, 生动清晰可见图像

# 外观图解及连接说明

## 正面示意图



## 按键示意图

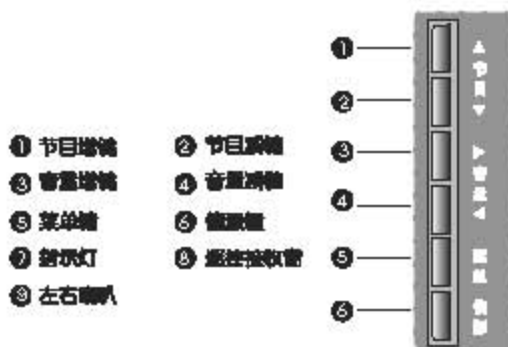

## 侧AV端子示意图

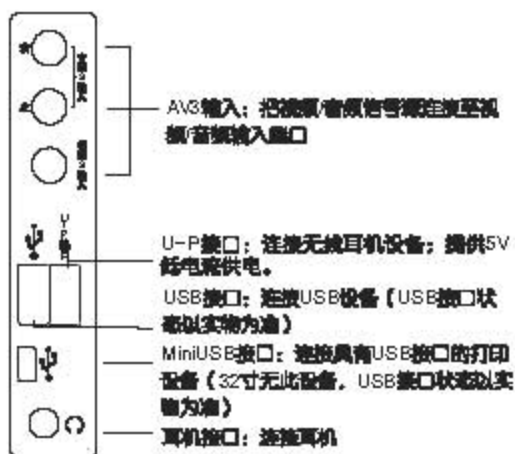

## 背面示意图

（本图例以40寸机型为例，具体结构请以实物为准）

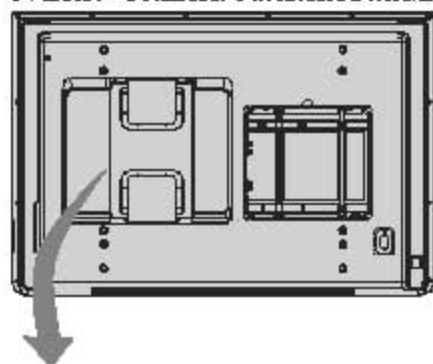

## 后AV端子示意图

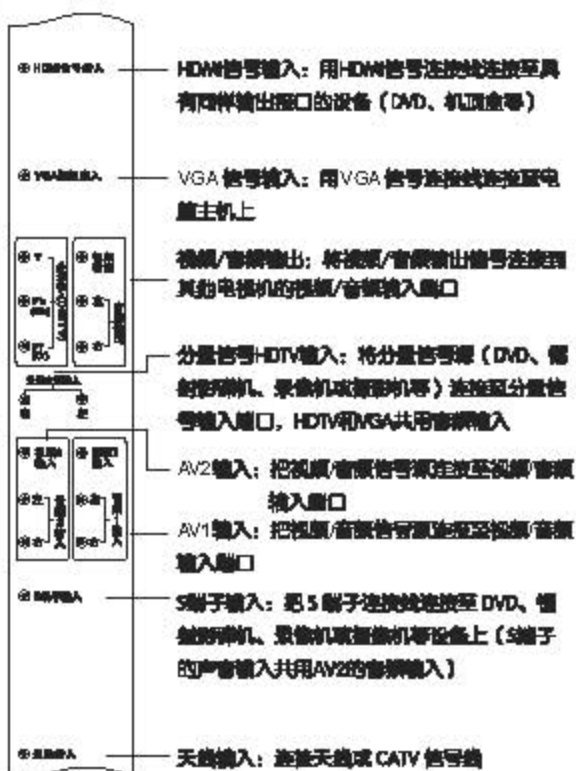

## 遥控器说明

遥控器图解（此为示意图，具体以实物为准！）

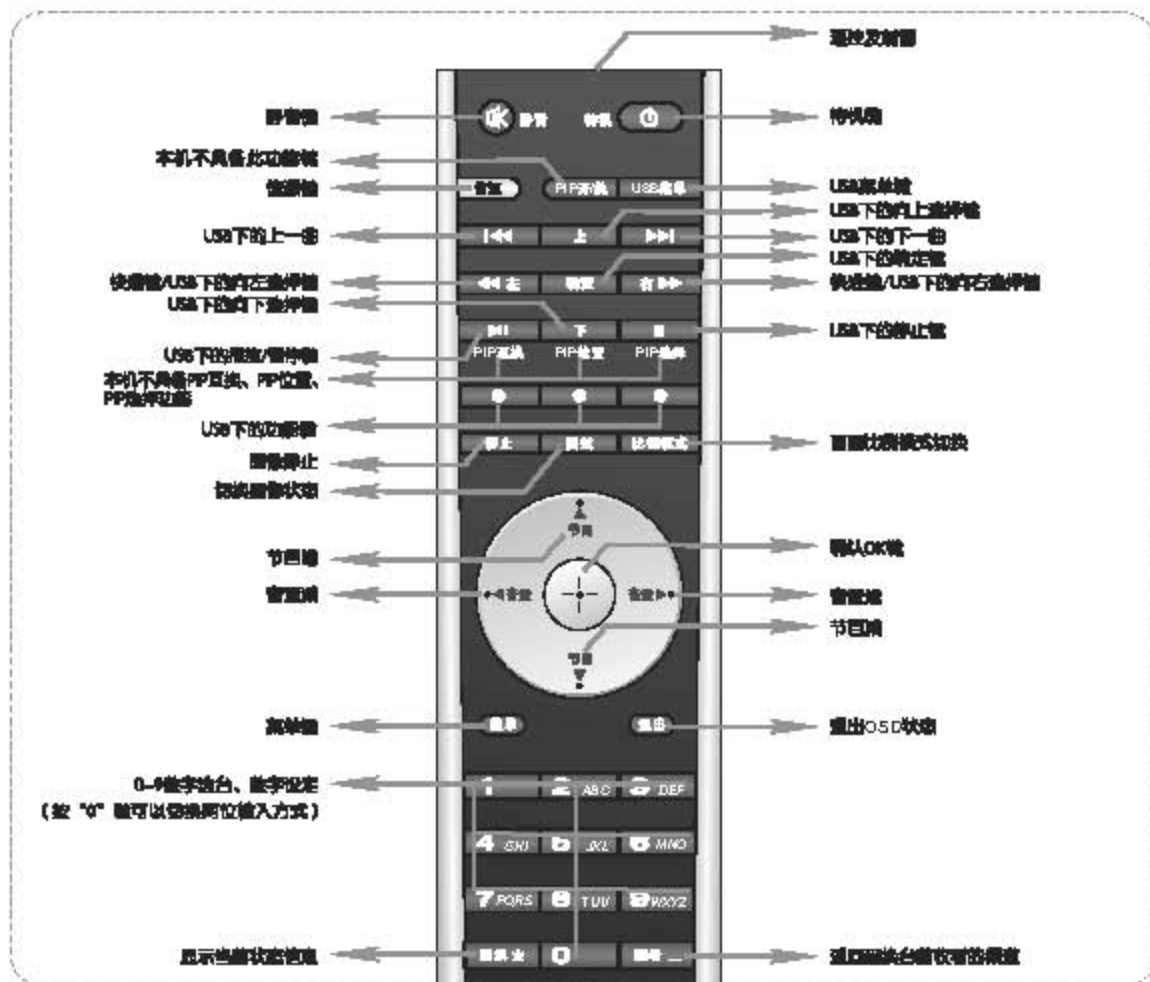

遥控器的使用请注意以下事项：

- ① 打开遥控器背面的电池盒盖，然后按电池盒内所标注的极性相应放入两节7号电池，最后把电池盒盖盖上。
- ② 请将遥控器对准主机壳上的遥控接收窗。若主机与遥控器之间障碍物，遥控可能会失灵。
- ③ 为确保遥控器有良好的操作性能，如发现操作不正常，请立即更换电池。
- ④ 不要将新、旧电池或不同型号的电池混合使用。
- ⑤ 电池电力微弱时会发生挂断电源现象，这会损坏遥控器。一旦发现电力微弱，应尽快更换电池。
- ⑥ 若长期不使用遥控器，请把电池取出，以免电池短路电报废。

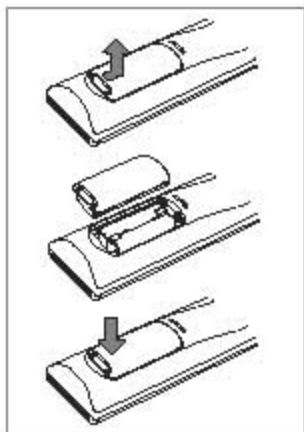

## 基本操作

在您打开电视机时，需要注意以下操作安装问题：

- ① 请将天线或有线电视插头与本机的天线插头连接，将电视机连接至交流电源插座。

(此处仅为示意图，请以实物为准)

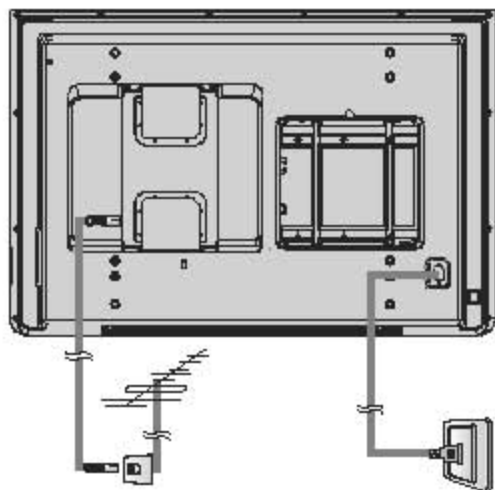

### ② 开机

按下电视机上的电源开关上的“**I**”键，打开电视机。“**O**”代表断开电源，“**I**”代表接通电源。

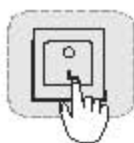

在开机状态下按下遥控器上的待机键，电视机进入待机状态，电视机上的指示灯变红；在待机状态下按下遥控器上的待机键或主机按键上的节目源键，电视机进入开机状态。



### ③ 关机

按遥控器上的“待机”键，电视机的指示灯为红色，此时，电视机进入待机状态。按下主机上的电源开关“**O**”键，可切断电视机的电源。



**注：如果很长时间不使用本机，那么请将交流电源插头拔出插座。**

### ④ 改变频道（音量）的简单按钮操作

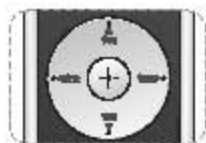

按下遥控器上的节目▲/▼即可切换频道（音量的增减按音量▲/▼）



按下电视机上的节目▲/▼也可切换频道（音量的增减按音量▲/▼）



按下遥控器上的数字键即可直接选择频道（默认一位输入方式，按“**0**”键可暂时切换至两位输入方式）

## 菜单功能

本机型使用一个屏幕菜单系统来引导您进行操作，下面介绍如何用遥控器的相应按钮来操作屏幕菜单系统以达到您所需的视听效果。

### 1 最基本操作

- ① 按下遥控器/面板上的菜单键开启屏幕菜单。
- ② 要选择显示所需要的菜单项选项，按节目▲/▼。
- ③ 要进入所选择的菜单项选项，按音量▶/确认键。
- ④ 要返回前一级菜单或选项，按菜单键。
- ⑤ 要改变您所选择选项的设置，按音量◀/▶或节目▲/▼。
- ⑥ 要关闭菜单，请在确认菜单项或选项时。

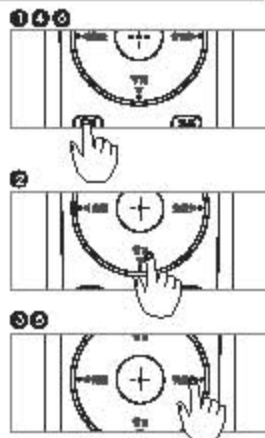

**注：**机身上按钮的使用，请参考遥控器的操作说明进行，以下说明所述音量◀/▶用音量增减代替，节目▲/▼用节目增减代替。

以下的操作说明及附图基本上是在TV信号状态下，如有例外将会特别注明。

### 2 图像

**注：**以下所有菜单初始设定请以实物为准，说明书只对如何操作进行具体说明

#### 图像模式-选择合适的图像效果

- ① 按下遥控器菜单键开启屏幕菜单。
- ② 按节目右增键选择图像选项。
- ③ 按确认键或音量增键进入下一级菜单。
- ④ 按节目右增键选择“图像模式”选项。
- ⑤ 按音量增键或选择预置的图像模式，有四种图像可以选择，分别为标准、明亮、柔和、自定义。
- ⑥ 按下菜单键退出调节状态，再按下菜单键退出菜单。



**注：**以下所有菜单的相似操作，不再做具体描述。

**亮度**-调节画面的背景亮度，一般与对比度配合使用

**对比度**-调节画面的黑白层次，适当的对比度可使画面清晰明亮

**色度**-调节色彩的鲜艳度，饱和度

**清晰度**-调节画面清晰程度（在VGA状态下没此功能）



## 菜单功能

### 色调-调节色彩的色调

注：只有在NTSC制图像状态下才可以选择和调整色调功能。

### 色温-调节画面的冷暖感觉

注：有三种色温可以选择，分别为标准、暖色、冷色。冷色温度比色温略低，暖色温度比色温略高，标准色温介于两者之间。

### 比例-选择合适的图像比例

注：有四种图像比例可以选择，分别为全屏、16:9、4:3、14:9。  
VGA模式下只有4:3和16:9模式可选，USB模式下无比例模式选项。

## 3 声音

### 音量-调节声音大小

- 1 按下遥控器的菜单键打开屏幕主菜单。
- 2 按节目增减键选择声音选项。
- 3 按确认键或音量增减键进入下一级菜单。
- 4 按节目增减键选择“音量”选项。
- 5 按音量增减键调节“音量”大小。
- 6 按下菜单键退出调节状态，再按下菜单键返回上一级菜单。



**注：以下所有菜单的相似操作，不再做具体描述。**

### 平衡-调节左右音箱声音大小比例

注：正常情况下将平衡值设置为50。

### 音效-调节电视机的声音效果

注：正常有五种音效模式可以选择，分别是标准、电影、新闻、音乐了、自然。

### 五段均衡-调节电视机的声音效果

注：根据用户需要调整，调整均衡设置后，音效将自动变为自然。

### 自动音量控制-选择是否使用自动音量控制功能

### 伴音降噪-切换伴音降噪模式（只有在TV电源下有作用）

注：有两种模式可以选择，模式1、模式2。

### 声音通道-选择输出的声音通道

在VGA模式下，声音输入可以在电脑、高清、电视、视频1、视频2、视频3、S-端子之间选择。

### 耳机音量-调整耳机音量大小

# 菜单功能

## 4 设置

### 语言-选择语言种类

- 1 按下遥控器的菜单键打开屏幕主菜单。
- 2 按节目键或输选择设置选项。
- 3 按确认键或音量增键进入下一级菜单。
- 4 按节目键或输选择“语言”选项。
- 5 按音量增键或输选择语言的种类，有两种选项“中文”和“English(英文)”。
- 6 按下菜单键退出调节状态，再按下菜单键返回上一级菜单。



**注：以下所有菜单的相似操作，不再做具体描述。**

**彩色制式-选择视频信号制式，中国大部分地区TV信号下请设置为PAL，其它信号下设置为自动**

可选的彩色制式有：自动、PAL。

### 声音制式

可选的声音制式有：D/K、S/G、I。

### 3D降噪-降低画面噪点干扰

注：有四种设置可以选择，分别是低、中、高、关，只有IV、AVC2+量子、高清信号下有作用。

### 透明度-调整菜单的透明效果

注：有四种设置可以选择，分别是低、中、高、关。

### 时间-调整时间设定

**睡眠时间-设定睡眠时间的开关。**

**当前时间-通过节目键或输设定当前时间。**

**开机时间-通过节目键或输设定自动开机时间。**

**开机频道-设定自动开机频道。**

**定时关机-通过节目键或输设定自动关机时间。**

**儿童锁-通过音量增键选择“开”或“关”，选择“开”即锁定了主机按钮按键，此时按主机上的按钮按键就不起作用了。**



## 菜单功能

### 5 特殊

#### 来电通

- 1 按下遥控器快捷键开启屏保主菜单。
- 2 按节目键或选择键特殊选页。
- 3 按确认键或音量键进入下一级菜单。
- 4 按节目键或选择键“来电通”选页。
- 5 按音量键或选择键来电的设置。
- 6 按菜单键返回上一级菜单。



**注：以下所有菜单的相似操作，不再做具体描述。**

#### 背光-选择主动背光功能的开关

背光：用户根据自己喜好手动调节背光亮度。

#### 动态背光-选择动态背光功能的开关

动态背光：内部芯片根据输入画面内容自动调节背光亮度，从而达到优化画面质量及降低功耗作用。

注：USB、VGA、HDMI信号源下PC模式无作用。

#### 动态对比度-选择动态对比度功能的开关

注：USB、VGA、HDMI信号源下PC模式无作用。

#### 电影模式-选择是否开启电影模式

注：HDMI、VGA、TV、USB状态下无作用。

#### 高清引擎(VGA、HDMI下无此功能)

基本选择设置其它特殊功能，可选择电影和电视。

电视-增加画面饱和度。

电影-输入信号质量好时建议选择此项。

#### 肤色调整-调整画面人物肤色

注：仅在TV、AV、S-端子、高清信号源下有效。

## 菜单功能

### 6 搜台（只在TV信号下有作用）

#### 自动搜台-进入自动搜台功能

- 1 按下遥控器的菜单键打开屏幕主菜单。
- 2 按节目增/减键选择搜台选项。
- 3 按确认键或音量增键进入下一级菜单。
- 4 按节目增/减键选择“自动搜台”选项。
- 5 按确认键或音量增键进入下一级菜单。
- 6 按音量增/减键或确认键进入搜台状态。  
按下菜单键退出搜台状态，再按下菜单键返回上一级菜单。

注：搜台完成后会清除以前所有频道数据，彩色格式自动设定为“自动”。



注：以下所有菜单的相似操作，不再做具体描述。

#### 智能搜台

注：智能搜台完成后会保留以前所有频道数据，搜到的新频道自动放在以前搜到的频道后面。

#### 手动搜台-进入手动搜台功能

注：搜台后，彩色格式自动设定为“白场”。

#### 微调-进入微调功能

注：选择“微调”项后，按确认键和节目增/减键进入微调状态，然后按音量增/减键进行调整。

#### 频道设置-实现频道互换或跳跃功能

##### 频道跳跃-进入台号跳跃功能

- 1 按下遥控器的菜单键打开屏幕主菜单。
- 2 按下节目增/减键选择频道设置图标。
- 3 按下音量增/减键或确认键进入下一级菜单，按节目增/减键选择“频道设置”选项。
- 4 按下音量增/减键或确认键进入下一级菜单，按节目增/减键选择“频道跳跃”功能。
- 5 按音量增/减键选择“开”或“关”。
- 6 按下菜单键退出调节状态，再按下菜单键返回上一级菜单。



## 菜单功能

### 互换-进入互换功能

- 1 按下遥控器的菜单键开白屏幕主菜单。
- 2 按下节目键/功能键选择频道设置图标。
- 3 按下音量增或减键进入下一级菜单，按节目键/功能键选择“频道设置”选项。
- 4 按下音量增或减键进入调节状态，按节目键/功能键选择目标台号。
- 5 按音量增/减键改变台号。
- 6 按节目键/功能键选择“互换”功能。
- 7 按音量增/减键选择“Y”或“OK”。
- 8 按下菜单键退出调节状态，再按下菜单键返回上一级菜单。

## 7 几何 (只在VGA信源下有作用)

### 自动调整-自动调整屏幕显示到最佳状态

- 1 按下遥控器的菜单键开白屏幕主菜单。
- 2 按节目键/功能键选择几何选项。
- 3 按确认键或音量增键进入下一级菜单。
- 4 按节目键/功能键选择“自动调整”选项。
- 5 按音量增/减键或确认键进行自动调整。



*注：以下所有菜单的相似操作，不再做具体描述。*

水平位置-调整画面的水平位置

垂直位置-调整画面的垂直位置

时钟-调整画面的时钟频率

相位-调整A/D的采样相位

# USB功能

## 按键-选择USB功能

- 1 按下遥控器或面板上的“信息”键打开信息菜单。
- 2 按下节目指南键或确认OK键选择“USB”选项。
- 3 按下音量增加键进入“USB”，屏幕显示USB图片子菜单界面。
- 4 按下遥控器上的USB功能键进行USB功能下的各项操作。

注：USB功能键由“USB菜单、◀、上、▶、▶右、确定、右▶、▶、下、▶”组成，红点、绿点、蓝点键功能详见下表：

	按下USB的任何按键	USB播放图片模式	USB播放音乐模式	USB浏览文件方式
红点键	返回	左旋转	切换播放模式	无作用
绿点键	播放	打印图片选项	播放	无作用
蓝点键	无作用	右旋转	无作用	显示文件

## 信源

电视  
频道1  
频道2  
频道3  
S-端子  
电脑  
高清  
HDMI  
USB



## USB菜单操作

在USB菜单界面下，连续按“上、下”键可以在“图片”、“音乐”、“设置”之间选择，按“右”键进入选择；按“USB菜单”键，退回USB菜单界面。



### A、图片文件播放：

通过“上、下”键选择图片，按“确定”键打开，按“◀、▶”键可以上下翻页。在目录状态下，“蓝点键”播放选中的文件，这个情况下出提示，按“USB菜单”返回，按“确定”播放。浏览状态下，红点键逆时针旋转，蓝点键顺时针旋转，绿点键打印文件，“比例模式”键设置图片显示比例。



### B、音乐文件播放：

在USB菜单下，按上、下键选择音乐图标，再按右键进入音乐菜单。通过“上、下”键选择曲目，按“确定”键播放，按“◀、▶”键可以上下翻页，“红点键”切换播放模式，“蓝点键”切换音效。



### C、键位操作：

识别多个USB设备并进行切换。



### D、设置操作：

针对USB状态下的图像进行设置，图效模式有明亮、标准与柔和三种选项。

# USB功能

## USB设备使用注意事项

### 1. 本机系统可以播放的媒体文件，分别是：图片和音频。

系统所能支持的文件格式如下所示：

图片：JPEG（具体见下表格）：

图片格式	分辨率	文件大小
Base-line	小于1600万像素	不限
Progressive	小于120万像素	小于1M

音频：MP3（MPEG编码的所有MP3格式，文件大小不限）。

### 2. 由于USB设备种类繁多，在使用本系统的过程中，请注意以下事项：

- (1) 当相应文件的参数，如图片的像素、音频文件的采样率超过系统限制以及文件的格式不兼容文件有所损坏，系统无法解码时，系统将无法正常播放。
- (2) 请不要在系统读取或传输数据过程中拔掉USB设备或相应连接，否则可能会导致系统或设备出现故障。
- (3) 当使用移动硬盘、数码相机或照相机时，若在播放或文件操作过程中出现电量不足或不稳定，可能导致系统发生错误提示，并返回主界面，从而无法对这些设备进行操作。若出现此种情况，请先确保设备正常供电，再重启设备电源，或拔出连线重新插入。
- (4) 支持USB1.1和USB2.0接口传输协议的USB设备，如标准格式的U盘、MP3、有主分区的移动硬盘、无外接存储的数码相机。USB设备的文件格式必须是FAT32或FAT16格式，本机不支持NTFS格式。
- (5) 对于多分区的移动硬盘，本机目前仅支持对主分区进行读写操作。

注：部分机型无打印功能，相应功能无效作用。

## 整机技术规格

整机技术规格	L32E77	L37E77	L40E77	L42E77	L46E77
① 伴音输出功率: 左+右音箱:	8W+8W	8W+8W	8W+8W	8W+8W	8W+8W
② 工作电压:	220V- 50Hz	220V- 50Hz	220V- 50Hz	220V- 50Hz	220V- 50Hz
③ 额定消耗功率:	115W	125W	160W	180W	210W
④ 可视图像对角线尺寸:	79cm	94cm	101cm	107cm	117cm
⑤ 主机尺寸(宽×高×厚)mm:	838 X563 X 106	933x637 x118	1042x712x118	1062 X712 X118	1148X750X118
⑥ 主机带底座宽×高×厚mm:	838 X616 X220	933 X683 X250	1042 X769 X280	1062 X769 X280	1148X815X280
⑦ 主机带底座重量(kg):	约18	约22	约25.5	约26	约31
⑧ 底座重量(kg):	约3	约4	约5	约5	约5
⑨ 环境: 工作温度: 5°C-35°C 工作温度: 20%-80% 储存温度: -15°C-45°C 储存湿度: 10%-90%					
⑩ 接收频道: 470MHz全频道有线电视 (DS1-57CH Z1-Z38CH)					
⑪ 适合制式: 国际制式TV: PAL D/K, I, BG AV: NTSC358, NTSC443, PAL					
⑫ 状态显示方式: 屏幕显示					⑬ 待机状态指示: 屏幕侧窗菜单
⑭ 屏幕显示语言: 中文, 英文					⑮ 射频天线输入: 75Ω 不平衡
⑯ AV音频接口(输入): 75Ω, 1.0Vp-p, RCA 端子					⑰ AV音频接口(输入): 10kΩ, 0.5Vrms

## 故障分析及排除

- 无图像无伴音**  
家中保险丝、断路器不正常。  
电源插座开关没打开。  
电源线接触不良。  
检查信号源。
- 遥控器不能操作**  
需更换电池。  
电池的极性安装不正确。  
主机电源没接通。
- 图像正常, 无伴音**  
可静音量没打开, 按“音量”键。  
可能为静音状态, 再按静音键。  
可能伴音格式设定不正确。  
有可能电视台出现故障。
- 无彩色**  
调节色度。  
是否为黑白电视节目。
- 无图像, 有伴音**  
调节亮度、对比度接收器。  
有可能电视台出现故障。
- 图像有杂乱波纹**  
通常是由于当地干扰造成的。例如汽车、日光灯、电吹风等。调节天线使干扰减至最小。
- VGA模式下黑屏 (即做电脑显示器使用时)**  
可能是由于电脑所设置的分辨率无法识别, 建议更改为最佳分辨率或其他的WINDOWS系统标准分辨率。
- 重影干扰**  
重影是由经过双通道的电视信号引起的, 一是直接重影; 另一个是反射重影、山影或其它物体的重影。改变天线的方向及位置可改进接收效果。
- 有雪花点及干扰**  
若天线被安置在电视信号弱的边缘地带, 图像上会出现斑点。当信号特别弱时, 则需要架设特殊天线方可改进接收效果。  
调节室内、室外天线。  
检测天线连接处。  
调节频道选择。  
可能电视台出现故障。
- 火花干扰**  
出现彩色斑点、水平线状图像出现重影、抖动, 这些现象通常是由来自主机点火系统、霓虹灯、电动机或其它在环境上的干扰引起的, 使天线离开干扰源。
- 无线电频率干扰**  
此干扰产生图像抖动或抖动, 有时使图像失去对比度。例如: 手机等, 把天线远离干扰源。

注: 本产品的数量在不断改进之中, 如有更改, 恕不另行通知。



## 底座安装

### 底座安装（选配）

请详细查看以下分解图，正确安装底座：

（32寸）请参照下列图示（具体结构请以实际为准）：

分解图：

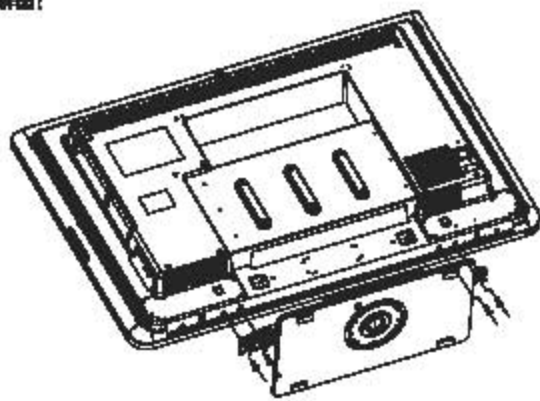

（40寸、42寸、46寸）请参照下列图示（具体结构请以实际为准）：

分解图：

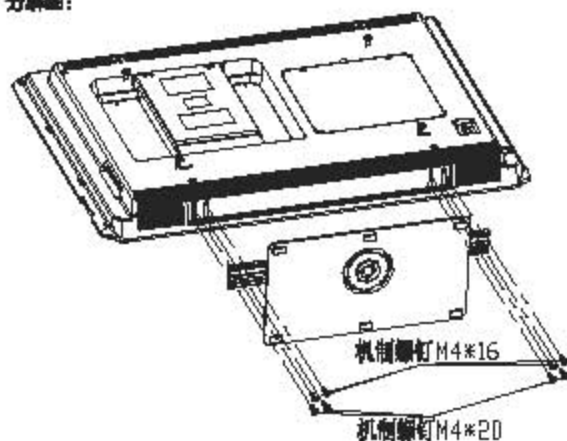

- ① 请将柔性的橡胶垫平铺在平整的桌面（面积应大于LCD面板），以便平放显示器防止机体受到损伤。
- ② 将包装箱打开，小心取出LCD机身并清去包装物杂质，使屏幕朝下平放于准备好的覆有橡胶垫的桌面上，尽量使机体底部的一边接近桌面边缘以便安装。
- ③ 从底座包装箱中取出底座及随附的螺钉（机侧螺钉），按图示方向放置底座于机身底部，并由一人扶住底座，另一人利用十字螺丝刀安装螺钉（顺时针方向打螺钉），应确保安装可靠无松动。

（37寸）请参照下列图示（具体结构请以实际为准）：

分解图：

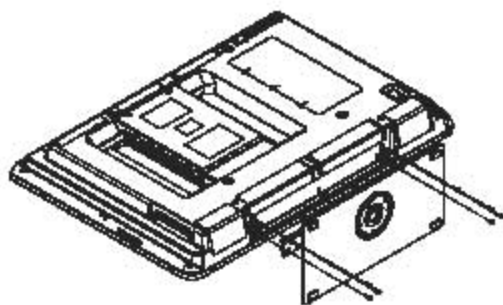

安装完成后整机效果图：

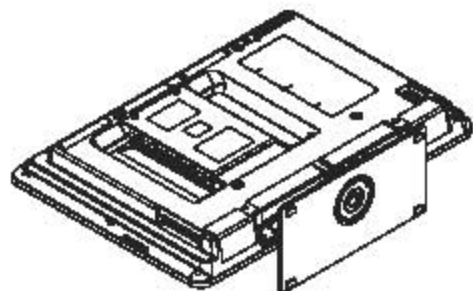

- ① 请将柔性的橡胶垫平铺在平整的桌面（面积应大于LCD面板），以便平放显示器防止机体受到损伤。
- ② 将包装箱打开，小心取出LCD机身并清去包装物杂质，使屏幕朝下平放于准备好的覆有橡胶垫的桌面上，尽量使机体底部的一边接近桌面边缘以便安装。
- ③ 从底座包装箱中取出底座及随附的螺钉，按图示方向放置底座于机身底部（注意：底座组件上设有螺丝杆，需要把螺丝杆做一定旋转，以空出上螺丝位置），并由一人扶住底座，另一人利用十字螺丝刀安装螺钉（顺时针方向打螺钉），应确保安装可靠无松动。