



GK-306

觸摸式螢幕 GSM/GPRS 數位行動電話

※「減少電磁波影響，請妥適使用」

「SAR 標準值 SAR(10g)；送測產品最高實測值為：0.285 m W/g」。

---

# 目 錄

<b>1</b>	<b>基本知識.....</b>	<b>6</b>
1.1	簡介.....	6
1.2	安全須知.....	7
1.3	安全警告和注意事項.....	8
1.3.1	通用注意事項.....	8
1.3.2	使用手機的注意事項.....	10
1.3.3	使用電池的注意事項.....	11
1.3.4	使用充電器的注意事項.....	13
1.3.5	清潔和維護.....	14
<b>2</b>	<b>使用前.....</b>	<b>15</b>
2.1	各部分的名稱和說明.....	15
2.1.1	技術參數.....	15
2.1.2	手機外觀.....	16
2.1.3	按鍵說明.....	17
2.1.4	圖示.....	18
2.2	電池.....	19
2.2.1	電池的拆卸和安裝.....	19
2.2.2	電池的充電.....	21
2.3	連接網路.....	23
2.3.1	SIM 卡.....	23

---

2.3.2	SIM 卡的插入和取出.....	23
2.3.3	記憶卡的插入和取出.....	24
2.3.4	開關手機.....	25
2.3.5	手機解鎖.....	26
2.3.6	SIM 卡解鎖.....	26
2.3.7	連接到網路.....	27
<b>3</b>	<b>快速使用指南.....</b>	<b>28</b>
3.1	特色功能.....	28
3.2	撥打電話.....	30
3.2.1	撥打國內電話.....	31
3.2.2	撥打固定電話分機.....	32
3.2.3	撥打國際電話.....	32
3.3	緊急呼叫.....	33
3.4	接聽電話.....	33
3.5	結束通話.....	34
3.6	通話記錄.....	34
3.7	通話選項.....	34
<b>4</b>	<b>功能功能表.....</b>	<b>37</b>
4.1	功能功能表的使用.....	37
4.1.1	快顯功能表.....	37
4.1.2	功能表分類選擇.....	37
4.1.3	退出選單.....	38

---

4.2	功能功能表結構 .....	38
4.3	影音特區 .....	43
4.3.1	音樂播音機(使用前一定要放記憶卡).....	43
4.3.2	電影播放機(使用前一定要放記憶卡).....	45
4.3.3	電影錄影機.....	46
4.3.4	照相機(使用前一定要放記憶卡).....	48
4.4	個人資訊管理 .....	50
4.4.1	電話簿.....	50
4.4.2	信息.....	56
4.4.3	通話記錄.....	73
4.4.4	工具箱.....	76
4.5	娛樂 .....	80
4.5.1	娛樂.....	80
4.5.2	服務.....	84
4.5.3	多媒體.....	91
4.5.4	附加功能.....	94
4.6	系統 .....	95
4.6.1	設置.....	95
4.6.2	情景模式.....	108
4.6.3	快捷功能設置.....	111
4.6.4	文件管理.....	111
<b>5</b>	<b>輸入法 .....</b>	<b>115</b>
5.1	概述 .....	115

---

5.2	輸入法說明 .....	115
5.2.1	拼音輸入法 .....	116
5.2.2	英文大寫輸入法 .....	117
5.2.3	英文小寫輸入法 .....	117
5.2.4	數字輸入法 .....	118
5.2.5	符號輸入法 .....	119
5.2.6	手寫輸入法 .....	119
5.2.7	注音輸入法 .....	120
6	常見問題與解決辦法 .....	122
7	附錄 .....	125
8	維修服務站 .....	127

---

# 1 基本知識

## 1.1 簡介

**特別注意事項：** (解鎖方式)

1.本機型原廠設定在 30 秒後自動進入省電裝置，故會出現  
在鎖碼 狀況下。

2.解鎖方式如下：先輕按一次播放鍵,啟動點亮螢幕後,再長  
按住一次播放鍵，等左上角螢幕鎖解 開後，即為解鎖完  
成！

感謝您選擇 GK-306 觸摸屏 GSM/GPRS 數位行動電  
話。您可以通過閱讀本手冊，全面地瞭解手機的使用，  
領略其完善的功能和簡潔的操作方法。

GK-306 觸摸屏手機是針對 GSM/GPRS 網路環境而  
設計的。除了基本的通話功能外，還為您提供了手寫輸  
入文本、名片夾式電話簿、個性化 64 和絃來電鈴聲、來  
電大頭貼、來電影片、時鐘、鬧鐘、照相機、MP3 音樂  
播放器、電影播放機、複讀機、移動 QQ、電子詞典、記  
憶卡 (T—Flash 卡)、答錄機、計算器、定時開關機、  
備忘錄、GPRS 上網、彩信、免持通話等在內的多種實用  
功能，以方便您的工作和休閒活動，此外，GK-306 採  
用個性化人機界面設計，其完善的功能可以滿足您的不  
同需求。GK-306 觸摸屏手機符合 GSM/GPRS 技術規  
範，並獲得權威機構認證。

寶瀧股份有限公司保留在不作任何預先通知的情況  
下對本手冊中內容作修改的權利。

---

## 1.2 安全須知

- n 如果您的手機遺失或被竊，請立即通知電信部門或銷售點，以禁用 SIM 卡。這將使您免受他人冒打電話所帶來的經濟損失。
- n 當您與電信部門或銷售點聯繫時，他們需要知道您手機的 IMEI 號（印在手機背部的標籤上，取下電池即可發現）。請將該號碼抄留並妥善保管，以備將來之需。
- n 爲使您更加安全的使用手機，請採取防範措施，如：
  - 設置好手機 SIM 卡的 PIN 碼，PIN 碼可防止您的 SIM 卡被未經許可的他人使用。
  - 離開汽車時，請不要把手機放在易見之處，最好隨身攜帶或鎖在行李箱中。
  - 設置通話限制。

### 1.3 安全警告和注意事項

使用手機前請仔細閱讀這些注意事項以確保正確地使用手機。

#### 1.3.1 通用注意事項

- n 在飛機上、醫院裏等禁止使用手機的地方請關閉手機，否則會影響電子設備和醫療儀器的正常工作。在這些地方使用手機，請遵守該場所的相關規定。
- n 請嚴格遵守您開車所在地有關使用手機的法律法規。如果您在駕駛時使用手機，請遵守以下規則：集中精力駕駛，注意道路情況；如果手機具有免持功能，請使用免提方式通話；如果駕駛條件不好，請停車後，再撥打或接聽電話。
- n 在接近存儲燃油、化學物品或爆炸物品等場所時，請遵守法律、法規及相關標誌。
- n 請將手機、電池及充電器放在兒童難以觸及的地方，以免兒童將其當成玩具，造成人身傷害。
- n 您的手機只能使用本公司指定的電池、充電器等配件，以免手機受到損傷。使用其他的電池、充電器可能會造成電池漏液、過熱、爆裂、起火等故障。
- n 請勿在弱信號或高精度電子設備附近使用手



---

機。無線電波干擾可能引起這些電子設備的誤操作和其他問題。尤其在以下設備附近需特別注意：助聽器、脈搏器和其他醫療電子設備、火災探測器、自動門和其他自動控制裝置。手機對起搏器、醫療電子設備等的影響請諮詢該設備製造商或當地銷售商。

- n 本手機具有定時自動開機功能，請查看手機的時鐘設置，以確認手機在飛機飛行過程中不會自動開機。
- n 請勿猛烈撞擊、震動或拋擲手機，以免手機發生故障和起火。
- n 請勿把電池、手機、充電器放在微波爐或高壓設備中，否則可能造成電路損壞和起火等意外事故。
- n 請勿在有易燃易爆氣體的地方使用手機，否則可能導致手機故障和引起火災。
- n 請勿將手機置於高溫、高濕度或有大量粉塵的地方，否則可能會引起手機故障。
- n 請勿將手機放在不平或不穩的地方，防止跌落引起故障或損壞。
- n 請將手機放在兒童難以觸及的地方，以免兒童將其當成玩具，造成人身傷害。

---

### 1.3.2 使用手機的注意事項

- n 不要拆卸或改裝手機，否則會造成手機的損壞、漏電和電路故障。
- n 請勿對液晶顯示幕用力敲打或用它敲打其他東西，否則會造成液晶板的破損和液晶液體的滲漏。若液晶液體進入眼睛會有失明的危險。這時請立即用清水沖洗眼睛（千萬不要揉眼睛），並立即到醫院就診。
- n 在極少數情況下，手機在某些型號的車內使用時可能會對車內電子設備有不良影響。這時請不要使用手機以免失去安全保障。
- n 如果您的車輛裝有空氣囊，請不要將手機放在氣囊上方或氣囊展開後能夠觸及的區域內，以免氣囊膨脹時，手機受到很強的外力，可能對車主造成嚴重傷害。
- n 請勿用針、筆頭等尖銳的物體接觸按鍵，否則會損壞手機或產生誤操作。
- n 避免手機太靠近磁卡等磁性物體，手機的輻射波可能會清除軟碟、儲值卡、信用卡上存儲的資訊。
- n 請將圖釘等小的金屬物放在遠離手機聽筒的地方。揚聲器工作時具有磁性，會吸引這些小金屬物，因而可能會對人身造成傷害或損壞手機。

- 
- n 避免手機受潮及水或其他液體進入手機，造成手機短路、漏電和其他故障。
  - n 請盡可能在遠離固定電話、電視、收音機和辦公自動化設備的地方使用手機，以免影響這些設備和手機的使用效果。

### 1.3.3 使用電池的注意事項

- n 請勿拆卸或改裝電池，否則會導致電池漏液、過熱、爆裂和起火。
- n 不要將舊電池扔進一般生活垃圾中。在有明確規定廢舊電池處理的地方請按照規定的指示處理。
- n 請勿把電池扔到火裏，否則會導致電池起火和爆裂。
- n 安裝電池時，不要強行施加壓力，否則會引起電池的漏液、過熱、爆裂和起火。
- n 請勿用電線、針等金屬物將電池短路；也不要將電池和項鍊等金屬物放在一起，否則會導致電池漏液、過熱、爆裂和起火。
- n 請勿焊接電池觸點，否則會導致漏液、過熱、爆裂和起火。
- n 如果電池的液體進入眼睛會有失明的危險，這時請不要用手揉眼睛，要用清水沖洗，然後立即到醫院就診。

- 
- n 請勿在火邊或加熱器旁等高溫地方使用或放置電池，否則會導致電池漏液、過熱、爆裂和起火。
  - n 如果電池在使用、充電或保存過程中出現異常升溫、變色、變形等現象，請停止使用並更換新電池。
  - n 如果電池滲漏液體碰到了皮膚、衣物上，這可能引起皮膚灼傷，要立刻用清水沖洗，必要時請馬上就醫。
  - n 如果電池滲漏液體或發出奇怪氣味，請立即把它從明火旁拿開，避免發生起火和爆裂。
  - n 請勿使電池受潮，否則會造成電池過熱、冒煙和腐蝕。
  - n 請勿在陽光直射等高溫地方使用或放置電池，否則會導致液體滲漏和過熱，可能會降低性能，縮短使用壽命。
  - n 請勿連續充電超過 24 小時。
  - n 請將電池放在不受陽光直射、陰涼通風的地方。
  - n 手機電池的使用壽命都是有限的。電池的使用時間在頻繁的充電中漸漸縮短。多次充電無效時，說明電池壽命已盡，應該更換指定型號的新電池。
  - n 請將廢舊電池返還給供應商或是放在指定的回

---

收點，而不能放在家庭垃圾中。

#### 1.3.4 使用充電器的注意事項

- n 請不要拆卸或改裝充電器，否則會導致人身傷害、觸電、起火和充電器損壞。
- n 請使用 110V 交流電。使用其他電壓會引起漏電、起火及對手機和充電器造成損壞。
- n 禁止短路充電器，否則會引起觸電、冒煙和對充電器的損壞。
- n 請不要在電源線損壞的情況下使用充電器，否則會導致起火和觸電。
- n 請及時清潔積在電源插座上的灰塵。
- n 請不要把盛水的容器等放在充電器旁，以免水濺出造成充電器短路、漏電或其他故障。
- n 如果充電器接觸到水或其他液體，要立刻切斷電源,以防短路、起火、觸電和充電器故障。
- n 請不要在浴室等高濕度的地方使用充電器，否則會導致觸電、起火和充電器損壞。
- n 請不要用濕手接觸充電器、電線和電源插座，否則會導致觸電。
- n 不要將重物放在電源線上或改裝電線，否則會造成觸電和起火。
- n 在清潔和維護前請先將充電器插頭從電源插座裏拔出。

- 
- n 拔插頭時要抓住充電器，拉電源線會損壞電線，引起觸電和起火。
  - n 請不要在下列地方充電：陽光直射等高溫地方；潮濕、多灰的地方或振動大的地方（會引起故障）；電視機、收音機等電器附近（會影響圖像、聲音效果）。

#### **1.3.5 清潔和維護**

- n 請勿在浴室等高濕度的地方使用手機、電池和充電器，同樣也要避免被雨淋濕。
- n 請用柔軟的幹布清潔手機、電池和充電器。
- n 請勿用酒精、稀釋劑或苯等化學試劑擦拭手機。
- n 有污垢的插座會導致接觸不良、掉電，以致無法充電，請定期清潔。

## 2 使用前

### 2.1 各部分的名稱和說明

#### 2.1.1 技術參數

##### 主機

型號	GK-306
尺寸（寬×高×厚）	73mm×40mm×17.8mm
重量	62 克

##### 鋰聚合物電池

型號	GK-306
標準電壓	3.7V
充電限制電壓	4.2V
額定容量	500mAh

##### 旅行充電器

型號	
輸入	AC 100-240V~50/60Hz, 70mA
輸出	5.2V, 500mA

##### USB 數據充電線

規格	USB 1.1 Slave
----	---------------

##### 耳機

規格	身歷聲耳機
----	-------

## 2.1.2 手機外觀

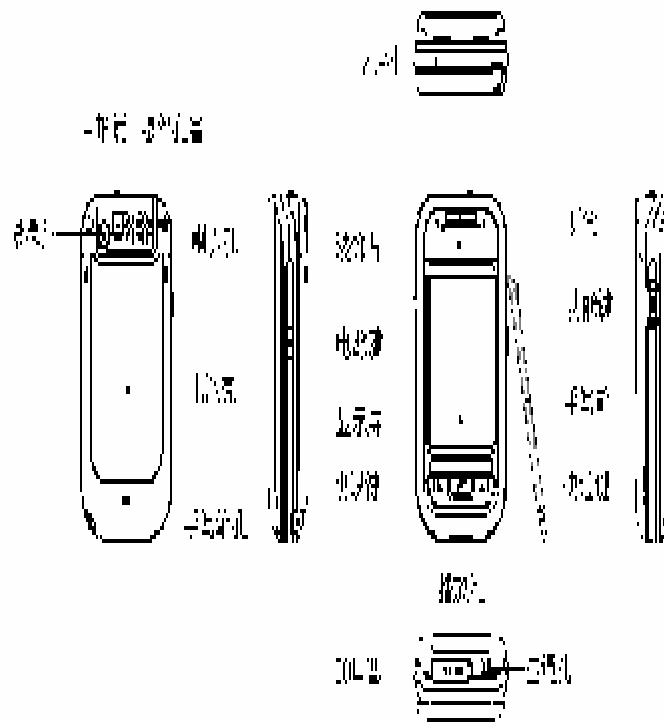



### 2.1.3 按鍵說明

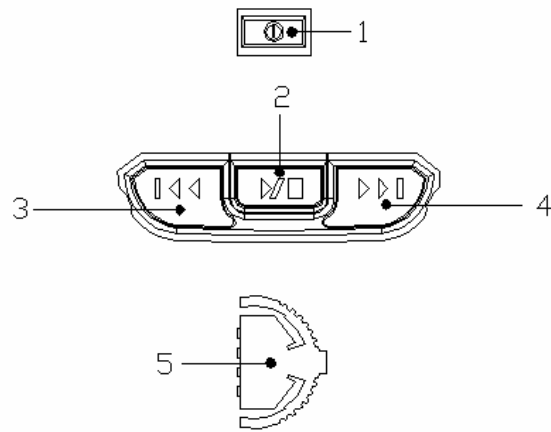

1. **左軟鍵**：待機介面下，按 **MP3 鍵** 播放音樂，再按此鍵播放當前曲目的前一首曲目。
2. **播放鍵**：待機介面下，按此鍵可以播放音樂；在任何沒有聲音的介面，按**播放鍵**可以播放或暫停音樂播放；待機介面下，當手機鍵盤被鎖且屏背光半亮時，長按**播放鍵**可以打開鍵盤鎖。
3. **右軟鍵**：待機介面下，按**播放鍵**播放音樂，再按此鍵播放當前曲目的後一首曲目。
4. **掛機鍵**：結束通話或拒絕來電；長按此鍵**關機/**

**開機**：在其他情況下，按此鍵一般返回待機狀態。

5. **左側鍵**：通話時，上下滾動**左側鍵**調整聽筒音量大小；待機狀態時，向上滾動**左側鍵**顯示通話記錄，向下滾動**左側鍵**查看電話簿記錄，向中按進入選項功能。

**注意**：本手冊中“按某鍵”，是指按下該鍵後即鬆開；“長按某鍵”，是指按下該鍵並保持 2 秒或 2 秒以上。

#### 2.1.4 圖示

圖示	說明	顯示位置
	表示網路信號的強度	圖示區
	GPRS 已連接，您可以使用 GPRS 服務	圖示區
	振動	圖示區
	振動及響鈴	圖示區
	響鈴	圖示區
	振動後響鈴	圖示區
	插入耳機	圖示區
	當前手機為漫遊狀態	圖示區
	當前有未讀彩信	圖示區
	收到短資訊	圖示區
	當前有未讀語音留言	圖示區
	通話錄音標誌	圖示區

	當前有未讀 WAP 服務資訊	圖示區
	鬧鐘已設置並啓動	圖示區
	啓動無條件轉移	圖示區
	鍵盤上鎖	圖示區
	鍵盤未上鎖	圖示區
	顯示電池電量	圖示區
	當前有未接電話記錄	圖示區

## 2.2 電池

初始狀態電池充了約 50%的電量，拆開後即可使用。前三次充電請徹底用完電後再充滿使用，這樣電池易達到最佳使用狀態。

### 2.2.1 電池的拆卸和安裝

**n** 拆卸時按以下步驟進行：

- ①向手機底部滑動電池蓋板，取下電池蓋板。
- ②滑動電池，向上提起電池底部，將其從電池艙中取出。

**警告：**拆卸電池之前一定要將手機關機。絕對禁止在開機的情況下直接取出電池，否則可能損壞 SIM 卡和手機。

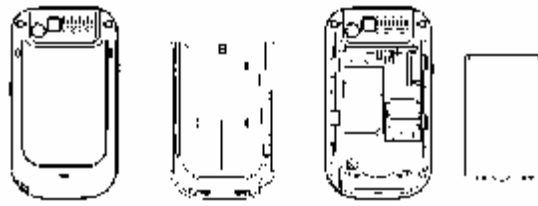

n 安裝時按以下步驟進行：

- ①將電池金屬觸點朝上與電池艙金屬觸點對齊，並將電池卡入電池艙，下壓電池直到電池完全卡入電池艙中。
- ②蓋上電池蓋板，並向手機頂部滑動電池蓋板，使電池蓋板卡入手機。

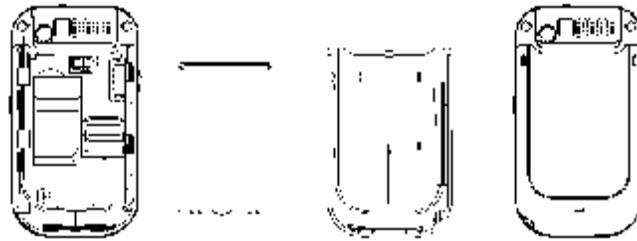

---

### 2.2.2 電池的充電

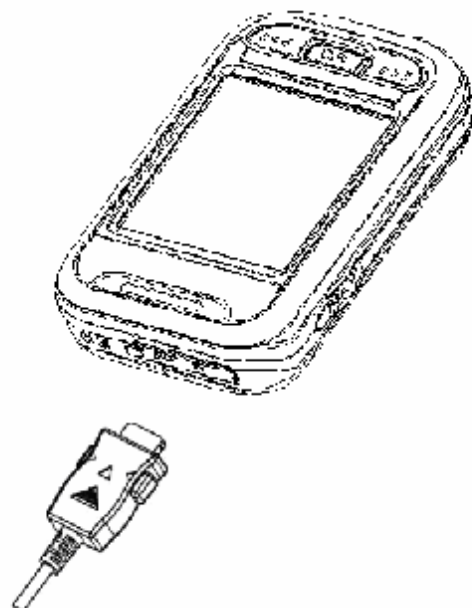

- n 將充電器的介面插入手機頂部的充電器插座。
  - n 將充電器插上電源。
  - n 這時，開機狀態下，手機螢幕圖示區的電量指示符
- 21

---

號會循環閃動；如果充電時已關機，螢幕上還會出現充電指示的畫面，表示手機正在進行充電。

- n 如果手機在電量不足時仍過度使用，將導致電池電壓過低，此時手機將工作在低電壓鎖定模式，不能正常開機顯示。此時充電，手機將進入預充電過程，需要經過一段時間的預充（最多十幾分鐘），使電池電壓升高後，才能正常開機顯示。
- n 開機狀態下，當螢幕圖示區的電量指示符號顯示全滿，並不再閃動，表明充電已經完成。如果是關機充電的，螢幕還會顯示充電完成的畫面。充電過程一般需要 1~2.5 個小時（前三次充電時間建議為 12-14 小時，有利於延長電池的使用壽命）。充電期間電池、手機和充電器會變熱，這都是正常的。
- n 充電完成後依次斷開交流電源插座和手機與充電器相互間的連接。

**注意：**

- n 充電時一定要置於環境溫度為-10°C~+45°C的通風處，並且一定要使用廠商所提供的充電器。使用未經認可的充電器可能會引起危險，同時也違反廠商規定的保修條款。
- n 當手機自動關機或顯示電量不足警告時，應及時對電池充電。若充電前電池沒有用完，手機會自動減少充電時間。

---

## 2.3 連接網路

### 2.3.1 SIM 卡

使用手機前您必須先在手機中插入有效的 SIM（用戶身份識別模組）卡。SIM 卡由網路供應商提供。

一切和建立網路連接相關的資訊都記錄在 SIM 卡的晶片內，一同記錄在卡上的還有您在 SIM 卡電話簿中存儲的姓名、電話號碼以及短資訊。SIM 卡可以從您的手機中取出，放入任意一部 GSM 手機中使用（新手機會自動讀取 SIM 卡）。

爲了防止遺失和損壞 SIM 卡中的資訊，應避免觸摸金屬接觸面，並將 SIM 卡放在遠離電、磁的地方。SIM 卡一旦損壞，您將不能正常使用手機。

**警告：取出 SIM 卡之前一定要將手機關機。絕對禁止在有外部電源相連的情況下插入或取出 SIM 卡，否則可能損壞 SIM 卡和手機。**

### 2.3.2 SIM 卡的插入和取出

SIM 卡的金屬接觸面很容易刮損。在裝配之前，必須小心將其取出。

- n 關閉手機，移去其他外部電源和電池。
- n 將 SIM 卡插入 SIM 卡卡座。
- n 當您需要取出 SIM 卡時，請先關機，移去其他外部電源和電池，再取卡。

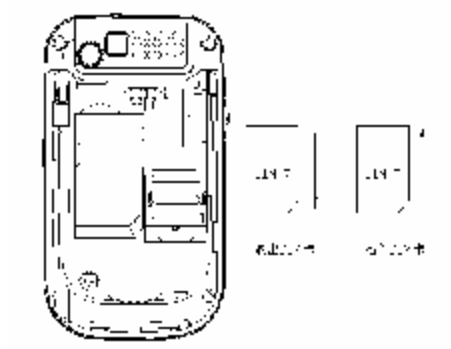

### 2.3.3 記憶卡的插入和取出

- n 關閉手機，移去其他外部電源和電池。
- n 滑動並揭起記憶卡卡座壓蓋，將記憶卡放入卡槽內。
- n 壓下卡座壓蓋並滑動壓蓋，使記憶卡固定在卡槽內。
- n 當您需要取出記憶卡時，請先關機，移去其他外部電源和電池，再取卡。



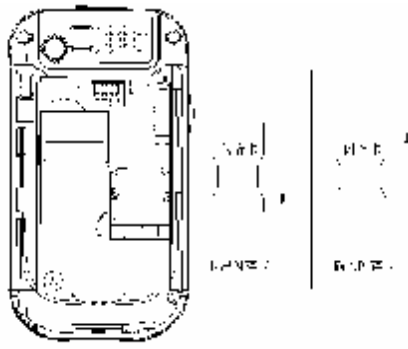

### 2.3.4 開關手機

要打開手機或關閉手機，請長按**掛機鍵**。

如果您先打開了手機，但沒有插入 **SIM 卡**，則手機將會提示“**插入 SIM 卡**”。插入 **SIM 卡**後，手機會自動檢驗該 **SIM 卡**是否可用。

然後觸摸屏上會按順序出現以下提示：

- 輸入手機鎖密碼** ——如果您設置了手機鎖密碼。
- 輸入 PIN** ——如果您設置了 **SIM 卡**密碼。
- 問候語** ——如果您設置了問候語並打開此功能。
- 查找** ——手機將進行搜索，直至找到了合適的網路連接。

---

### 2.3.5 手機解鎖

爲了防止非法使用，您的手機可以設置手機鎖密碼保護。當選用了此項功能，您必須輸入手機鎖密碼，這樣您才能對手機解鎖，使手機進入正常使用狀態。用戶可以關閉手機鎖，在這種情況下，手機不能防止被非法使用。

- n 手機關閉時長按**掛機鍵**打開手機；
- n 輸入話機密碼，點擊“**清除**”刪除錯誤輸入，點擊“**確定**”結束。例如，若話機密碼設置爲 0000，則進行如下輸入：

**0 0 0 0    確定**

假如您忘記了您的手機鎖密碼，您必須與您的零售商或當地授權維修服務中心聯繫，以解開您的話機密碼。

### 2.3.6 SIM 卡解鎖

爲了防止非法使用，您的 SIM 卡採用 PIN（個人標識號）碼加密保護。如果您已經設置了 PIN 碼保護，在您每次開機時必須輸入 PIN 碼，這樣您才能將 SIM 卡解鎖，然後手機才能正常使用。用戶可以關閉 SIM 鎖定，但在這種情況下，SIM 卡不能防止被非法使用。

- n 手機關閉時長按**掛機鍵**打開手機；
- n 輸入 PIN 碼，點擊“**清除**”刪除錯誤輸入，點擊“**確定**”結束。例如，若 PIN 設置爲 1234，則進行如下輸入：

**1 2 3 4    確定**

---

假如連續三次輸入錯誤，您的 SIM 卡將被網路鎖定，手機將詢問 PUK 碼。

**注意：**您的網路供應商會為您的 SIM 卡設置一個標準的 PIN（4 到 8 位）號，您應該儘快將其改變為您的私人密碼。

### 2.3.7 連接到網路

SIM 卡解鎖成功後，手機自動搜索可用網路（螢幕上顯示**查找**）。一旦取得聯繫，網路供應商的名字將出現在觸摸屏上部中央。

GK-306 手機支援 GPRS（通用分組無線業務）服務，若您的網路運營商為您開通了 GPRS 服務且您的手機處在 GPRS 網路的覆蓋區域，您可以通過 GPRS 網路進行 WAP 上網。

**注意：**如螢幕上提示“可打緊急電話”（Emergency），意味著您已在正常網路覆蓋範圍（服務範圍）之外，但您仍可以根據信號的強度發送緊急呼叫。

---

## 3 快速使用指南

### 3.1 特色功能

GK-306 作為一款多媒體手機，除了具有行動電話的基本功能外，還支援豐富、實用、快捷的多媒體特色功能，簡要介紹如下：

- n **電話簿**：支援快速尋找符合條件的電話號碼記錄；存儲在手機上的每個電話簿記錄最多可對應四個電話號碼，手機最多可存儲 500 筆電話簿記錄，SIM 卡可儲存的電話簿記錄根據卡容量而定；支援在電話簿中發送短資訊、拷貝單筆記錄到 SIM 卡或手機以及選擇 IP 撥號的功能；支援 SIM 卡和手機之間複製電話簿記錄；支援刪除 SIM 卡和手機中的電話簿記錄；支援名片夾式電話簿、個性化來電鈴聲、影片和大頭貼。
- n **通話記錄**：您的手機會自動存儲有關通話記錄的資訊以便查看；支援呼叫通話記錄中的電話號碼；支援將通話記錄中的電話號碼保存至電話簿；支援刪除通話記錄內容；支援自動存儲和查看 GPRS 資料流量資訊等。
- n **短信息**：支援將短資訊存儲在手機上，最多可存儲 200 條；支援 EMS 增強型短資訊和寫短資

- 
- 訊時插入範本上預設短信；支援查看 SIM 卡和手機短信存儲容量；支持提取當前短信中號碼。
- n **彩信**：支援多媒體短信服務，能夠接收和發送文字、圖像、聲音等各種多媒體格式的資訊。
  - n **音樂播音機**：您的手機支援 MP3 音樂檔以及 \*.wav,\*.amr,\*.mid,\*.imy 等格式音樂檔的播放。
  - n **電影錄影機**：您的手機支援同步有聲攝像功能。
  - n **AB 複讀**：支援部分格式音效檔案複讀功能。
  - n **照相機**：您的手機支援照相機功能，可根據需要對照相機進行個人化設置，如：**照片大小**、**曝光補償**、**特效設定**；支持照相機的**連拍設定**；支援**夜拍模式**等功能。
  - n **錄音功能**：您的手機支持通話錄音和非通話錄音。在通話過程中，您可以點擊“**選項**”字樣進入通話選項功能表，選擇“**錄音**”功能項，從而進行通話內容的錄音，錄音生成的檔以.amr 或者.wav 格式保存在**記憶卡盤**（當插有 T 卡情況下）[**Sound Recorder**]子目錄下，以供您查詢。在非通話情況下，您也可以進入**多媒體**功能表選擇**錄音**，並且可以將錄製的音效檔案發送到情景模式後設為來電鈴聲。
  - n **記憶卡**：GK-306 手機支援移動存儲即 U 盤功能，在手機關機情況下，插入記憶卡，用隨機附帶的 USB 資料線，連接手機和 PC，手機即成爲一個 U 盤，支援資料的移動存儲；開機狀態下，連接 USB 資料線到 PC，手機提示“重

---

開機成 U 盤？” ，如果選擇“是”則關機使用 U 盤功能，選擇“否”保持開機狀態，對手機充電。



- n **情景模式**：可根據不同的事件或環境來自定義手機的運行模式。
- n **設置**：您可根據需要對手機進行個人化設置，包括**手機設置**、**通話設置**、**網路設置**以及**安全設置**等項目，每個項目下都有多樣靈活的功能供您根據自己不同的喜好進行定制，如時間與日期、定時開關機、速撥、呼叫限制、手機鎖等。
- n **服務**：您的手機支援 WAP 服務。使用 WAP 瀏覽器訪問並暢遊無線網路，獲得豐富的資訊。
- n **娛樂**：您的手機為您提供了趣味橫生的遊戲，閒暇時您可以在遊戲中找到樂趣。
- n **輸入法**：您的手機支援多種輸入模式以方便您輸入或寫入英文字母、數字、漢字等。
- n **顯示**：您可根據需要設置個性化的桌布、螢幕保護等。

### 3.2 撥打電話

當網路供應商的標誌在觸摸屏上出現時，您就可以撥打或接聽電話了。觸摸屏左上角的資訊條顯示網路信號強度（當有 4 格資訊條時表示信號最強）。

---

通話質量受障礙物的影響比較大，所以在小範圍內的移動可以有效提高通話質量。

待機介面下，點擊觸摸屏上圖示“”，可以進入電話號碼撥打介面。點擊螢幕顯示的數字輸入要撥打的電話號碼，點擊“清除”字樣刪除錯誤輸入，長時間點中“清除”字樣則刪除所有輸入的數位，點擊“存儲”字樣存儲號碼至 SIM 卡或手機；點擊“返回”字樣退出號碼輸入介面；點擊“”撥打電話。通話過程中，如果需要輸入數字，請點擊通話介面上顯示的“”圖示。即可進入數字輸入介面。

### 3.2.1 撥打國內電話

撥號介面，點擊螢幕顯示數字，輸入電話號碼，然後點擊圖示“”開始呼叫。如果需要更改電話號碼，點擊“清除”字樣刪除錯誤輸入。撥號時觸摸屏會顯示撥打動畫。對方摘機後觸摸屏上會顯示通話狀態資訊。

2 您可按如下順序輸入撥打國內電話：

區號      電話號碼      

---

### 3.2.2 撥打固定電話分機

有些固定電話分機不能直接撥通，您需要先撥總機，再點擊\***鍵**進行連續切換，直到觸摸屏上出現“**P**”（暫停），再撥分機號。

2 您可按如下順序輸入撥打固定電話分機：

區號 總機號碼 **P** 分機號 

有些固定電話分機必須通過總機才能撥通分機號碼，這時需要先撥總機號碼，再點擊\***鍵**進行連續切換，直到觸摸屏上出現“**W**”（等待），再撥分機號。

2 您可按如下順序輸入撥打固定電話分機：

區號 總機號碼 **W** 分機號 

### 3.2.3 撥打國際電話

要撥打國際電話，可點擊\***鍵**進行連續切換，直到觸摸屏上出現國際長途電話首碼符號“+”，這將允許您在不知道當地的國際電話首碼號（例如，在中國是 86）時從任意一個國家撥打電話。

2 您可按如下順序輸入撥打國際電話：



---

## + 國家代碼 完整的電話號碼

輸入首碼號後，接著輸入您要撥打的國家區號和完整的電話號碼。國家區號按照通常的慣例，德國為 49，英國為 44，瑞典為 46 等等。

與通常撥打國際電話一樣，撥號時應去掉城市區號前面的“0”。

例如，要從其他國家撥打上海服務熱線電話，應撥：  
+86 21 114

### 3.3 緊急呼叫

只要您處在網路覆蓋範圍內(可以通過檢查手機觸摸屏左上角的網路信號強度指示條得知)，您都可以呼叫緊急服務。如果您的網路供應商沒有在該地區提供漫遊服務，觸摸屏上將會顯示“**可打緊急電話**”(Emergency)，告訴您只能呼叫緊急號碼。如果您處在網路覆蓋範圍內，即使沒有 SIM 卡也能進行緊急呼叫。

### 3.4 接聽電話

您可以選擇不同的方式接聽電話。如果**應答模式**中開啓了**任意鍵**接聽，除了**掛機鍵**以外的任意鍵均可接聽來電。如果耳機已經插上，您還可以使用耳機上的按鍵接聽電話；如果您不方便按鍵，可以設置**自動**（此選項僅出現在耳機模式中）接聽為開，並且確認耳機已經插

---

上，則在響鈴或振動 5 秒後，電話自動接通。

### 3.5 結束通話

當有來電時，按**掛機鍵**或點擊“**拒接**”來拒絕接聽來電。

通話中，按**掛機鍵**結束當前通話。

按**掛機鍵**或點擊“**取消**”可以取消剛剛撥出的通話。

### 3.6 通話記錄

您的手機還能為您存儲最近**未接電話**、**已撥電話**、**已接電話**記錄和**上次通話時間**以及**已撥電話總計**、**已接電話總計**等通話記錄。

### 3.7 通話選項

在通話狀態下，點擊“**選項**”可以進入通話選項，或點擊“**免持**”啓動擴音，在**免持**啓動的情況下，點擊“**正常**”關閉擴音。通話選項的操作方法與功能功能表操作方法相同。

該通話選項只有在通話過程中才能看到，而且通話等待、通話保留、多方會議等功能需要網路支援，請與您的網路供應商聯繫。

在通話選項中，您可以進行如下操作：

#### **n 暫停**

- 
- 暫停當前通話。
  - n 切換\***  
在當前通話和被保持的通話之間切換。
  - n 結束**  
結束當前通話。
  - n 新通話**  
進入新的撥號介面。
  - n 電話簿**  
進入電話簿功能表。
  - n 短消息**  
進入資訊功能表。由於網路佔用的限制，通話過程中彩信功能被禁止。
  - n 錄音**  
對當前通話進行錄音。
  - n 靜音/恢復**  
進行開關設置。在靜音開的情況下不發送本地話音。
  - n 雙音多頻**  
根據按鍵以及浮動狀態條提示的當前狀態，進行DTMF的開關操作（DTMF雙音多頻，即通話過程中，您在鍵盤上所按下的鍵將以音頻信號的形式發送到對方，用於電話銀行，自動回應機等）。
  - n 會議\***  
進入多方會議通話狀態，您可以根據提示，接聽等待的來電，將其加入多方通話；將多方會議保持；和會議中的一方私下交談，保持其他所有的通話方；將其中一方跟另一方接通，自己退出多方會議；將多方中的一方保留；結束當前通話和所有保留的

---

通話。

注意：\*標注的功能表項只在特定情況下才出現。如：“切換”只有在同時存在通話狀態的電話和被掛起的電話時才出現。同時對於會議功能，需要向相應的服務運營商進行申請開通。

---

## 4 功能功能表

### 4.1 功能功能表的使用

#### 4.1.1 快顯功能表

待機介面下，點擊螢幕上圖示可以快速進入相應功能功能表：

- n 點擊圖示 “”，進入電話號碼撥號介面。
- n 點擊圖示 “”，進入[短資訊]功能表。
- n 點擊圖示 “”，查看電話簿號碼列表。
- n 點擊圖示 “”，進入[快捷方式]功能表。

#### 4.1.2 功能表分類選擇

待機介面下，點擊螢幕或按下左側鍵則進入主功能表介面，然後點擊如下圖示進入相應的分類功能表中：

- n 點擊圖示 “”，進入“影音特區”類功能表，此功能表包括：音樂播音機、電影播放機、

---

電影錄影機和照相機功能表。

- n 點擊圖示 “” ，進入“個人資訊管理”類功能表，此功能表包括：電話簿、資訊、通話記錄和工具箱功能表。
- n 點擊圖示 “” ，進入“娛樂”類功能表，此功能表包括：娛樂、服務、多媒體和附加功能功能表。
- n 點擊圖示 “” ，進入“系統”類功能表，此功能表包括：設置、情景模式、快捷功能設置和檔管理功能表。

#### 4.1.3 退出選單

在功能功能表中，一般情況下，您可以點擊“返回”字樣來退出某個功能表項或按掛機鍵返回待機狀態。

### 4.2 功能功能表結構

功能功能表的缺省結構如下：

- 1 影音特區
  - 1-1 音樂播音機
  - 1-2 電影播放機
  - 1-3 電影錄影機
  - 1-4 照相機

- 
- 2 個人資訊管理
    - 2-1 電話簿
      - 2-1-1 姓名查找
      - 2-1-2 添加號碼
      - 2-1-3 全部複製
      - 2-1-4 刪除
      - 2-1-5 來電群組
      - 2-1-6 其他號碼
        - 2-1-6-1 手機號碼
        - 2-1-6-2 服務電話
        - 2-1-6-3 緊急號碼
      - 2-1-7 設置
        - 2-1-7-1 容量查詢
        - 2-1-7-2 存儲位置
        - 2-1-7-3 名片設置
      - 2-1-8 來電大頭貼
      - 2-1-9 來電鈴聲
      - 2-1-10 來電影片
    - 2-2 信息
      - 2-2-1 短信息
        - 2-2-1-1 收件箱
        - 2-2-1-2 發件箱
        - 2-2-1-3 寫短信
        - 2-2-1-4 常用短語
        - 2-2-1-5 短信設置
      - 2-2-2 彩信
        - 2-2-2-1 寫信息
        - 2-2-2-2 收件箱
        - 2-2-2-3 發件箱
        - 2-2-2-4 草稿箱
        - 2-2-2-5 已發送

- 
- 2-2-2-6 設置
  - 2-2-3 語音信箱
  - 2-2-4 小區廣播
    - 2-2-4-1 接收模式
    - 2-2-4-2 讀取信息
    - 2-2-4-3 語言
    - 2-2-4-4 頻道設置
  - 2-3 通話記錄
    - 2-3-1 未接電話
    - 2-3-2 已撥電話
    - 2-3-3 已接電話
    - 2-3-4 刪除通話記錄
    - 2-3-5 通話時間
      - 2-3-5-1 上次通話時間
      - 2-3-5-2 已撥電話總計
      - 2-3-5-3 已接電話總計
      - 2-3-5-4 所有計時歸零
    - 2-3-6 通話計費
      - 2-3-6-1 上次通話費用
      - 2-3-6-2 所有通話費用
      - 2-3-6-3 通話費用歸零
      - 2-3-6-4 費用限制
      - 2-3-6-5 價格及費率
    - 2-3-7 短信計數器
      - 2-3-7-1 已發送
      - 2-3-7-2 已接收
    - 2-3-8 GPRS 計數器
      - 2-3-8-1 上次傳送
      - 2-3-8-2 上次接收
      - 2-3-8-3 全部傳送
      - 2-3-8-4 全部接收



- 
- 2-3-8-5 計數器歸零
  - 2-4 工具箱
    - 2-4-1 日曆
    - 2-4-2 備忘錄
    - 2-4-3 鬧鐘
  - 3 娛樂
    - 3-1 娛樂
      - 3-1-1 互動天地
      - 3-1-2 遊戲
        - 3-1-2-1F1 賽車
        - 3-1-2-2 貪食蛇
        - 3-1-2-3 打地鼠
        - 3-1-2-4 智能拼圖
      - 3-1-3 遊戲設置
      - 3-1-4 移動 QQ
    - 3-2 服務
      - 3-2-1STK\*
      - 3-2-2 瀏覽器
      - 3-2-3 帳號資料
    - 3-3 多媒體
      - 3-3-1 相簿
      - 3-3-2 AB 複讀
      - 3-3-3 錄音
    - 3-4 附加功能
      - 3-4-1 計算器
  - 4 系統
    - 4-1 設置
      - 4-1-1 觸屏校準
      - 4-1-2 手機設置
        - 4-1-2-1 時間與日期
        - 4-1-2-2 定時開關機
        - 4-1-2-3 語言

- 
- 4-1-2-4 預設輸入法
  - 4-1-2-5 待機功能表顯示
  - 4-1-2-6 問候語
  - 4-1-2-7 速撥
  - 4-1-2-8 飛航模式
  - 4-1-2-9 手寫設置
  - 4-1-3 通話設置
    - 4-1-3-1 通話等待
    - 4-1-3-2 通話轉移
    - 4-1-3-3 通話限制
    - 4-1-3-4 通話時間提示
    - 4-1-3-5 通話時間顯示
    - 4-1-3-6 自動重撥
    - 4-1-3-7 IP 撥號
  - 4-1-4 網路設置
    - 4-1-4-1 網路選擇
    - 4-1-4-2 優先網路
    - 4-1-4-3 GPRS 連接
  - 4-1-5 安全設置
    - 4-1-5-1 SIM 鎖
    - 4-1-5-2 手機鎖
    - 4-1-5-3 鍵盤鎖
    - 4-1-5-4 固定撥號
    - 4-1-5-5 禁止撥號
    - 4-1-5-6 更改密碼
  - 4-1-6 恢復出廠設置
  - 4-2 情景模式
    - 4-2-1 一般模式
      - 4-2-1-1 啟動
      - 4-2-1-2 個人設置
    - 4-2-2 會議模式

- 4-2-2-1 啓動
- 4-2-2-2 個人設置
- 4-2-3 戶外模式
  - 4-2-3-1 啓動
  - 4-2-3-2 個人設置
- 4-2-4 室內模式
  - 4-2-4-1 啓動
  - 4-2-4-2 個人設置
- 4-2-5 耳機模式
  - 4-2-5-1 個人設置
- 4-3 快捷功能設置
- 4-4 文件管理

**注意：**網路服務功能表下“STK”功能表，對於採用不同網路供應商的客戶則會顯示不同的內容。

## 4.3 影音特區

### 4.3.1 音樂播音機(使用前一定要放記憶卡)

在進入音樂播音機介面播放或暫停播放音樂的狀態下，上下滾動**左側鍵**可調整音樂播放的音量，隨著按鍵調整，播放機外觀上音量圖示會有相應音量變化指示。

在音樂播音機介面下，可以點擊螢幕圖示或按 **MP3 鍵**來對音樂的播放和停止進行控制；通過點擊圖示或按 **左軟鍵**、**右軟鍵**可以切換播放機當前播放的曲目。

在音樂播音機介面下，點擊“**清單**”字樣，進入當前手機的播放清單，然後點擊“**選項**”字樣，進入選項設置功能表，可以對播放清單中的任何一個音樂檔進行

---

播放、查看音樂檔中的**詳細資訊**、**加入鈴聲庫**（設該音樂為備選鈴聲之一）、**更新播放清單**以及對音樂播音機具體**設定**操作。

在某一音樂檔的**設定**選項中，您可以根據各個專案螢幕頂行的提示內容對各個專案進行具體設置：

- n **自動生成清單** 對此項進行**開關**設置。當該功能設置為**開**時，可以執行“**更新播放清單**”操作，把[**檔管理**]中**記憶卡盤**（若插有T卡）根目錄以及[**Audio**]子目錄下的音樂檔更新到播放清單中，而無需手動修改。當該功能設置為**關**時，點擊“**確定**”可以在**選項**中選擇“**新增**”增加檔夾中的音樂檔至播放清單、選擇“**移除**”移除播放清單中的單個音樂檔、選擇“**全部移除**”移除播放清單中的所有音樂檔。
- n **重複** 可以對音樂的重複播放方式進行設置，分別可以設置為**關**（無重複播放）、**單曲**、**全部**。
- n **隨機** 對播放次序進行設置，分別可設為**開**（隨機播放）和**關**（按當前清單次序播放）。



- 
- n **背景播放** 將該項設置為**開**，可以令移動電話在其他操作介面（有聲音相關操作或進行錄音的介面除外）也可以播放音樂。

#### 4.3.2 電影播放機(使用前一定要放記憶卡)

選擇**電影播放機**子功能表，您可方便查看保存在電影播放機中的影片列表，點擊“**選項**”字樣對選擇的影片進行**播放、傳送、重命名、刪除、刪除全部檔**或對列表中影片**排序**。

其中**播放**操作可以點擊螢幕上的影片播放進度條控制影片的播放進度，點擊上下的導航塊可以調整影片的播放聲音和播放速度；點擊“”圖示可以實現影片的全屏播放；**傳送**操作可以將錄製的影片傳送至**電話簿、至螢幕保護、至開機動畫或至關機動畫**。

在影片**播放**過程中，點擊“”圖示可以暫停影

片的播放，點擊“”圖示可以繼續影片的播放；影片播放過程中，點擊“”圖示可以實現影片圖片抓拍功能，抓拍的圖片保存至**記憶卡盤的[Photos]目錄**中。

**注意：**若電影檔無法播放請參閱“**附錄**”內容。

---

### 4.3.3 電影錄影機

進入**電影錄影機**子功能表，錄影機處於取景狀態。

#### 4.3.3.1 錄影機設置

點擊“選項”進行如下操作：

- n **到播放機** 轉到**電影播放機**列表，顯示當前列表中電影檔。
- n **錄影機設定** 包括對**白平衡**、**曝光補償**、**夜拍模式**、**避免閃爍**操作內容的調整。調整完畢，點擊“確定”啓動當前設置。
- n **影片設定** 包括對**動畫品質**、**檔大小限制**、**錄影時間限制**、**收錄音效**及**壓縮格式**的調整。其中**動畫品質**可分為**低等**、**中等**、**高等**、**極佳**四個級別；**檔大小限制**可選擇：**無限制**、**95K**、**195K**、**295K**；**錄影時間限制**包括：**無限制**、**60 秒**、**30 秒**、**15 秒**；**收錄音效**可做**錄音打開**或**錄音關閉**設置；**壓縮格式**包括**H.263**和**Mpeg4**兩種。
- n **特效設定** 設置錄影特效。
- n **還原設定** 點擊“確定”，則錄影機參數還

原到缺省設置。

#### 4.3.3.2 錄影(使用前一定要放記憶卡)

- n 點擊水平導航塊可以分別調整鏡頭的**曝光補償**和**焦距**參數。
- n 在錄影機取景狀態下，調整鏡頭，讓被拍攝物顯示在取景框中。
- n 取好景後，按**左側鍵**或點擊圖示“”開始錄影。
- n 影片錄製過程中，點擊圖示“”可以暫停影片的錄製；然後點擊圖示“”可以繼續該影片的錄製。
- n 影片錄製過程中，點擊圖示“”或按**左側鍵**停止當前影片的錄製並保存，然後回到取景狀態。
- n 保存影片檔的默認名稱是“MOV” + “四位元圖像序號（依拍攝時間依次遞增）” + 字母，其中字母由 A 至 Z 變化。您可從**[電影播放機]**功能表或**[檔管理]\記憶卡**盤下的

---

[Video]目錄查看影片。

#### 4.3.4 照相機(使用前一定要放記憶卡)

本手機內置高清晰攝像頭，您可以隨時隨地進行拍照，並把照片保存到記憶卡內（如果手機內已經插入記憶卡）。

##### 4.3.4.1 照相機設置(使用前一定要放記憶卡)

進入照相機取景介面，點擊水平導航塊調整相機**曝光補償**參數，點擊垂直導航塊調整相機**焦距**；從上到下點擊螢幕右邊圖示可以分別設置**照片大小**、**延遲拍攝**時間、**連拍設定**、**夜拍模式**、**照片品質**的參數。

點擊“**選項**”進行如下操作，從而進行更為詳細的參數設置。**註：**最高支援補差點至 130 萬畫素

- n **到相簿** 轉到**相簿**，顯示當前相簿中照片檔列表。
- n **相機設定** 包括**對白平衡**、**快門聲**、**曝光補償**、**夜拍模式**、**避免閃爍**操作內容的調節。調整完畢，點擊“**確定**”啓動當前設置。
- n **照片設定** 包括對**照片大小**和**照片品質**的調整。其中**照片大小**的調整分爲 128×160、160×120、320×240、



- 
- 640x480、1280x960；照片品質可分為**低等**、**中等**、**高等**、**極佳**四個級別。
- n **特效設定** 設置拍攝特效。
  - n **圖框** 對照片圖框進行設置。僅 128x160 照片大小（即主螢幕大小）支援增加圖框。照相機取景介面，上下滾動**左側鍵**可以切換照片背景圖框。
  - n **連拍設定** 可以設為**關閉**、**單張拍攝**、**三連拍**、**五連拍**、**四格拍攝**五種方式中的一種，即設置連續拍照的數目或格式。
  - n **延遲拍攝** 設置拍攝時的延遲時間，可在**關閉**、**5 秒**、**10 秒**、**15 秒**之間選擇。
  - n **還原設定** 點擊“是”，則照相機參數還原到出廠設定。

#### 4.3.4.2 拍照

- n 在照相機取景狀態下，調整鏡頭，讓被拍攝物顯示在取景框中。
- n 取好景後，按**左側鍵**或點擊圖示“”拍

照。

- n 拍完後，點擊“**存儲**”保存當前圖片，然後回到取景狀態；點擊“**清除**”不保存照片，返回到取景狀態。
- n 在**連拍設定**開啓的拍攝操作中，照片的存儲均是在拍攝同時自動完成。
- n 保存圖片檔的默認名稱是“**IMG**”+“四位元圖像序號（依拍攝時間依次遞增）”+字母，其中字母由 **A** 至 **Z** 變化。圖片被保存到**相簿**中。您可從[**多媒體**]的**相簿**功能表或[**檔管理**]\**記憶卡盤**[**Photos**]下查看圖片。

## 4.4 個人資訊管理

### 4.4.1 電話簿

您可以使用電話簿功能將名片資訊儲存**至手機**。可存儲以下內容：聯繫人的姓名、電話號碼、家庭電話、公司名稱、電子信箱、公司電話、傳真號碼、生日、大頭貼、影片連接、鈴聲選擇、來電群組資訊。您只需在待

機狀態下點擊圖示“”，即可查看電話簿記錄列表。

**注：**本手機可存儲 500 筆電話簿記錄，SIM 卡存儲電話號碼記錄的數目因其容量而不同。

- n **姓名查找** 輸入查找姓名，在電話簿中查找符合

---

條件的記錄。

- n 添加號碼** 在電話簿中加入新的一條電話號碼記錄至 SIM 卡或至手機。
- 手機中新增電話簿記錄至手機，除了可以輸入姓名、電話號碼、家庭電話、公司電話、傳真號碼外，您還可為新增的電話簿記錄設置以下內容：
- ∅ **公司名稱**：編輯設置聯繫人所在公司名稱。
  - ∅ **電子信箱**：編輯電子郵件位址。
  - ∅ **生日**：編輯聯繫人生日。
  - ∅ **大頭貼**：設置當前電話號碼記錄的個性化來電圖片。您可選擇手機預設的圖片，也可從檔管理的資料夾中選擇能成功預覽且大小合適的圖片作為個性化來電大頭貼圖片。
  - ∅ **影片連接**：設置當前電話號碼記錄的個性化來電影片。您可選擇手機預設的影片或從檔管理的資料夾中選擇合適的來電影片。
  - ∅ **鈴聲選擇**：設置當前電話號碼記錄的個性化來電鈴聲。通過點擊亮度條，可從手機系統的內置鈴聲中選擇或

---

關閉個性化來電鈴聲。

注：檔管理中的檔只有發送至**情景模式**後才可以被選擇。

- Ø **來電群組**：您可將存儲在電話簿中的電話號碼記錄依據交往性質加入到不同組別。

注：新增電話簿記錄至**SIM卡**時僅能編輯**姓名、電話號碼**和**來電群組**資訊。

- n **全部複製** 選擇從**SIM卡到手機**將SIM卡上的所有電話號碼記錄複製到手機或選擇**從手機到SIM卡**進行反向的複製操作。

注：將手機中的電話號碼記錄複製到SIM卡時只複製手機中電話號碼記錄的“姓名”、“電話號碼”和“來電群組”資訊。

- n **刪除** 選擇從**SIM卡**或**從手機**可分別刪除SIM卡或手機上的所有電話簿記錄；您也可選擇**逐條刪除**依次刪除選定的電話簿記錄。

注：從**SIM卡**或**從手機**刪除全部號碼前需要輸入密碼，出廠密碼為0000。為避免重要個人資訊遺失，請謹慎操作刪除功能。

- n **來電群組** 移動電話支援來電群組功能，您

---

可以在來電群組列表介面下，選定群組，查看並編輯**群組明細**。群組明細包括群組名稱、來電鈴聲、來電圖片、來電影片連接等進行編輯設置，並可對**群組成員**進行增減操作。

**n 其他號碼** 在此功能表下，您可以對以下號碼進行設置：

**手機號碼**：可以編輯設置最多兩組手機號碼，並可設置在編輯好姓名號碼之後，將相應號碼項的姓名顯示在待機介面上（當“**顯示手機號碼**”項設為“**打開**”時）。

**服務電話**：需要 SIM 卡支援。目前此項服務只在歐洲可用。

**緊急號碼**：最多可以設置 5 組緊急號碼。

**n 設置** 可以選擇如下選項：

Ø **容量查詢** 可以查詢手機和 SIM 卡的電話簿記錄存儲容量以及已經佔用的空間。

Ø **存儲位置** 可以設置電話號碼默認保存位置，用戶也可在保存時選擇。

Ø **名片設置** 可以對電話簿中是否顯

---

示家庭電話、公司名稱、電子信箱、公司電話、傳真號碼、生日、大頭貼、影片連接、鈴聲選擇、來電群組進行設置。

- n **來電大頭貼** 可從檔管理的檔夾中選擇合適的照片作為來電顯示的大頭貼照片。
- n **來電鈴聲** 可選擇手機內置鈴聲或用戶發送至**情景模式**後的音樂作為來電鈴聲。
- n **來電影片** 可選擇檔管理檔夾中的影片作為來電影片。

待機介面下，您可通過點擊圖示“”查看電話號碼列表，滾動**左側鍵**或點擊螢幕捲軸選擇一條電話號碼記錄。點擊該記錄或點擊“**選項**”字樣，可對當前電話號碼記錄進行如下操作：

- n **撥號** 撥叫該號碼。
- n **發送短資訊** 向選定號碼發送短資訊。
- n **IP 撥號** 在設置 IP 撥號號碼並啟動的前提下，選擇 IP 撥號，可在當前選定號碼之前加上該 IP 號碼呼出。
- n **查看** 進入當前所選電話號碼記錄的詳細

---

資訊介面，可查看當前電話記錄的姓名、分組、電話號碼、個性來電鈴聲、個性大頭貼等資訊。如果當前電話記錄資訊超過一屏可滾動**左側鍵**或點擊螢幕換行瀏覽。

**注：** 當前所選電話號碼記錄存在 SIM 卡上時，只能查看到該條電話號碼記錄的姓名、電話號碼、來電群組資訊。

- n 編輯** 對選定電話記錄進行修改設置
- n 刪除** 刪除該電話號碼記錄。
- n 拷貝** 複製當前電話記錄到另一載體上。
- n 移動** 將當前電話記錄移動到另一個載體上，若當前電話記錄保存在 SIM 卡上，則將記錄拷貝到手機上，並刪除原 SIM 卡記錄；反之同理。

**注：**在電話簿中的電話號碼列表狀態，點擊圖示“

55

---

## 4.4.2 信息

### 4.4.2.1 短信息

您可以通過短資訊服務中心隨意收發中文或英文短資訊。本手機支援增強型短資訊 (EMS)，可以在短資訊中插入圖片、動畫、鈴聲，也可使用範本產生短資訊。

#### 4.4.2.1.1 收件箱

進入**收件箱**子功能表查看已接收到的短資訊。非待機介面下收到一個短資訊時，手機會發出振動（如果響鈴方式設為**振動**）或提示音（如果響鈴方式設為**響鈴**），螢幕提示收到“**新消息！**”。如果您不想馬上閱讀，退出此介面後圖示區也將顯示短資訊的圖示，並將接收到的短資訊優先存在 SIM 卡上，直至 SIM 卡存滿，改存到手機上。

- n 在查看**收件箱**的短資訊列表時，將顯示選定短資訊的對方號碼或姓名（如果電話簿中已保存該號碼），並以浮動條形式顯示接收短消息的日期。
- n 查看資訊列表時，可以滾動**左側鍵**選擇上一條資訊或下一條資訊；在出現**收件箱**的短資訊列表後，可以按下**左側鍵**或點擊“**確定**”來閱讀資訊詳細內容、資訊接收日期和時間以及對方號碼或姓名（如果電話簿中已保存該號碼）。閱讀資訊內容介面下，



---

可點擊“選項”進入選單：

<b>回復</b>	給當前短資訊的發送者發送短信。
<b>刪除</b>	刪除當前短資訊。
<b>編輯</b>	對當前收到資訊進行編輯。
<b>轉發</b>	編輯後可選擇 <b>發送到一人、存儲並發送到一人、存儲、多方發送、或群組發送</b> 。
<b>同號刪除</b>	刪除所有收件箱中與所選號碼相同號碼的短資訊。
<b>刪除全部使用號碼</b>	刪除收件箱中全部資訊。 將發送方號碼和當前短信中號碼(3—40位)提取出來，以列表形式顯示，選取其中一條可進行 <b>撥號</b> 或 <b>保存</b> 操作。
<b>存儲專案</b>	提取當前短消息(EMS)中的聲音圖片物件進行存儲。當資訊中有多个物件時，您可選中一個物件，進行相應的存儲操作，可將其中的圖片和鈴聲保存到 <b>我的圖片、我的鈴聲</b> 等資料夾中。

#### 4.4.2.1.2 發件箱

進入**發件箱**列表查看您保存在本機（包括 SIM 卡和

---

手機)的短資訊。

在出現**發件箱**的短資訊列表後，可以滾動**左側鍵**選擇上一條資訊或下一條資訊；可以按下**左側鍵**或點擊“**確定**”來閱讀所選擇的短資訊詳細內容，此時可以點擊“**選項**”對其進行以下操作：

- 發送** 發送當前短消息。
- 編輯** 對當前短消息進行編輯。
- 刪除** 刪除當前短資訊。
- 同號刪除** 刪除所有發件箱中與所選號碼相同號碼的短資訊。
- 刪除全部** 刪除發件箱中所有短消息。
- 使用號碼** 將接收方號碼和當前短信中號碼(3—40位)提取出來，以列表形式顯示，選取其中一條可進行**撥號**或**保存**操作。

#### 4.4.2.1.3 寫短信

請確認在寫短資訊之前已經正確設置了資訊中心號碼。

進入**寫短信**子功能表，可以編輯短資訊。點擊“**選項**”進行如下操作：

- n 完成** 資訊編輯結束後，選擇該操作，您可以根據您的需要進行**發送**、**存儲並發送**、**存儲**、**多方發送**、**群組發送**操作，將資訊發送至一人或多人以及存儲

- 
- 至發件箱。
- n **常用短語** 可以在當前資訊游標所在處，插入範本中預設的文字資訊。
  - n **插入物件** 支援增強型短資訊 (EMS)，選擇**插入物件**，彈出 EMS 編輯選項：
    - 預設圖片**：選擇本機攜帶的 8 個 EMS 圖片插入。
    - 我的圖片**：該目錄中保存您從收到的 EMS 中提取的圖片。
    - 預設動畫**：在游標處插入代表日常情緒的動畫圖示。
    - 我的動畫**：該目錄中保存您從收到的 EMS 中提取的動畫圖示。
    - 預設鈴聲**：在游標處插入用於機身自帶的 imy 格式音樂。
    - 我的鈴聲**：該目錄中保存您從收到的 EMS 中提取的 imy 格式音樂。
    - 預設旋律**：在游標處插入系統預設用於不同場合的和絃音樂。
  - n **文字格式** 在該項功能表中，您可以對資訊中文字進行格式設置：
    - 文字大小**：可以將當前文字大小分別設置為小、中、大，該設置對漢字無

---

效。

**字體**：可以對文字型態設置或去除**粗體**、**斜體**、**底線**、**刪除線**屬性。

**對齊**：您可以分別將文字對齊方式選擇**自動**對齊、**靠左**對齊、**中間**對齊、**靠右**對齊。

**段落**：以**自動**對齊、**靠左**對齊、**中間**對齊、**靠右**對齊中選定的方式新增一個段落。

**n 輸入法** 該項功能表提供了 4 種輸入法可供選擇。

編輯“**完成**”後，可進一步選擇**發送**至一人，將提示您輸入對方電話號碼，此時您可以點擊螢幕上顯示的數位，輸入相應的號碼，也可以點擊“**查找**”調出電話簿，從電話簿中選擇對方號碼；選擇**存儲並發送**，則當短信發送成功後會將該資訊保存到發件箱中；選擇**存儲**將該資訊保存到發件箱中；選擇**多方發送**，則進入發送物件的**編輯清單**，可實現對多個物件的短信發送；選擇**群組發送**，則發送短信到相應群組內的成員。

**注意**：部分城市和地區的短資訊中心不支援大於 70 個漢字（或 160 個英文字元）的長短資訊。只有相容增強型短資訊（EMS）的手機才能接收發送靜態圖示、動畫圖示及音樂資訊。

---

#### 4.4.2.1.4 常用短語

點擊“**確定**”進入資訊範本列表，可以對選定範本進行**編輯**或**刪除**操作。

#### 4.4.2.1.5 短信設置

在使用短資訊功能前，您需要做相應的設置。進入**短信設置**子功能表，可以選擇以下設置：

- n **模式設置**：請與您當地的網路供應商聯繫，以得到短資訊服務中心號碼。進入該子功能表，將顯示當前資訊**模式設置**檔列表，列表的個數因網路供應商及SIM卡不同而變化。選定**模式設置**檔後點擊“**編輯**”可依次對其中的**資料夾名稱**、**短資訊中心號碼**、**短資訊有效期**以及**發送格式**進行設置。在**短資訊有效期**內，短資訊服務中心將反復重發一段短資訊直至該資訊被收到。**短資訊有效期**適用於所有被發送的資訊。您可以通過點擊亮度條將有效期限設置為：**一小時**、**十二小時**、**一天**、**一周**、**最大值**。其中模式編輯功能表中，最後一項**發送格式**，可以通過點擊亮度條在**文字**、**傳真**、**傳**

---

呼、電子郵件間進行選擇。

注：資訊的有效期限和傳真、傳呼、電子郵件的實現需要網路運營商支援。

**n 狀態設置：**對消息報告進行設置。如果您點擊“選擇”則打開選項功能；若您再點擊“取消”則關閉此選項功能。若打開消息報告設置，則當對方接收到您發的短資訊或者某種原因接收不到時，短資訊中心發送狀態報告，您可以方便地看到對方是否已經接收到。

注：該功能的實現需要網路運營商支援。

**n 容量查詢：**以 **n/m** 形式顯示 SIM 卡和手機上短資訊存儲空間以及目前佔用情況，其中 **n** 為當前存儲資訊，**m** 為 SIM 卡或手機載體最大資訊容量。您的手機最多能保存的短資訊數目（包括收件箱中保存在手機上的和發件箱中的短資訊）為 200 條。SIM 卡能存儲短資訊的數目由 SIM 卡的容量決定。

**n 資訊傳送設定：**可以在此功能表下，選擇資訊傳送通道，可以選擇 **GPRS 優先** 或 **GSM 優先**。此項功能需要您的網路運營商支援。

---

## 4.4.2.2 彩信

### 小知識

**彩信**（MMS）即為多媒體短信服務，它最大的特色就是支援多媒體功能，能夠傳遞文字、圖像、聲音等各種多媒體格式的資訊。

彩信服務需要網路運營商支援，使用前請確認您的SIM卡支援該項服務或諮詢相關的網路運營商。您的手機支持彩信功能，對其進行必要的彩信設置後，就可以收發多媒體資訊了。

一條多頁彩信可以說是一個“幻燈”，就好象是一組連續的頁，每一頁可以包含文本、圖像、聲音等。

### 4.4.2.2.1 寫信息

點擊“**確定**”進入“**寫資訊**”子功能表，您可以看到以下選項：**收件人**、**抄送**、**密送**、**主題**、**內容**、**附件**。

輸入**收件人**資訊時，點擊“**選項**”選擇如下選項：

**n 編輯** 編輯收件人的號碼，可以選擇加入**號碼**或加入**電子郵箱**。

注：只有一個收件人時，顯示輸入**號碼**或者存儲在**電話簿**中的名字；超過兩個收件人時（含兩個收件人），顯示“**? 收件人**”，如：兩個收件人，則顯示“**2 收件人**”。

**n 發送** 如果收件人、**抄送**和**密送**中都是空

---

的，則此選項不可用；如果當前彩信的收件人、抄送和密送中的任何一個已經輸入了位址且彩信內容不為空，即可發送當前正在編輯的彩信。

注：可發送彩信的大小為 0K~100K。

n **保存** 如果收件人、抄送、密送和內容中的任何一個已經輸入了內容，選擇此選項則將當前正在編輯的彩信保存到草稿箱中。

注：如果按掛機鍵直接退出寫資訊，當前正在編輯的彩信將被自動保存到草稿箱中。

編輯收件人資訊，可選擇“加入號碼”或“加入電子郵箱”。選擇選項後可以直接輸入收件人電話號碼或電子郵箱，亦可點擊“電話簿”字樣從電話簿中選擇電話號碼或電子郵箱。若同條彩信要發送多位，則在收件人列表介面點擊“選項”可以進行以下操作：

n **加入號碼** 繼續添加收件人號碼。

n **加入電子郵箱** 繼續添加收件人電子郵箱位址。

n **編輯** 對選中的收件人號碼進行編輯。

n **刪除** 從收件人列表中刪除當前號碼。

n **刪除所有** 刪除全部收件人列表中號碼。若收件人只有一個時，此選項不顯示。

注：收件人、抄送、密送資訊的輸入方法相同。



---

彩信**主題**可為空，若無主題發送，默認主題名為“**無主題**”。彩信內容不能為空。

編輯彩信內容介面下，點擊“**選項**”然後再選擇“**編輯**”選項，進入編輯選項功能表。內容如下：

- n **文本** 編輯彩信的文字內容。
- n **插入** 插入資料夾中的圖片、鈴聲至當前頁或在彩信當前頁後插入新的一頁，使其成為當前編輯頁。
- n **排列** 改變當前正在編輯的彩信內容圖片與文本的排列順序。如果當前彩信沒有圖片、文本或者僅有其中之一，則此選項不可用。系統默認為“**圖片置前**”。
- n **刪除** 刪除當前頁中插入的圖片、鈴聲或刪除當前頁。
- n **上一頁** 進入上一頁預覽介面，選擇**選項**進行該頁的編輯。
- n **下一頁** 進入下一頁預覽介面，選擇**選項**進行該頁的編輯。
- n **預覽** 預覽當前的彩信。
- n **頁面時間** 對當前頁的顯示時間進行設置(單位為秒)。頁面時間在 1~60 秒之間，當輸入超出範圍，保存

---

時給出相應提示，並返回編輯介面。

編輯彩信附件內容時，點擊“**選項**”然後再選擇“**編輯**”選項，進入附件編輯選項功能表。內容如下：

- n **查看** 查看插入的附件內容。
- n **插入** 插入從[**檔管理**]資料夾中選擇的附件。
- n **刪除** 刪除當前選擇的附件內容。
- n **刪除所有** 刪除所有插入的附件內容。

**注：**附件插入個數不受限制，內容可以是圖片、音樂等，但是具體也要由當前彩信大小而定。

編輯完成後，選擇“**發送**”選項，您編輯的彩信資訊就會發送到指定的位址。

**注意：**每頁最多只能添加一首音樂和一張圖片。整個彩信的大小，以 K (千位元組)為單位，螢幕最上方顯示：當前頁號/總頁數以及彩信的大小。

#### 4.4.2.2.2 收件箱

**收件箱**存儲所有收到的彩信資訊。

當收到一條新彩信時，手機會發出提示音（如果消息提示音功能已開啓），行動電話螢幕上會出現資訊提示圖示。若手機彩信**接收設置**中相應**接收**設置設為“**立即**”，此時手機首先將彩信接收到手機緩存中，完成後，螢幕提示“**接收成功！**”。當您設置了**接收**設置為“**立**

---

即”但 WAP 網路出現堵塞或您將**接收設置**設為“**延遲**”的時候，新彩信來到時，需要先將彩信**接收**到手機上，然後才能進行其他操作。

當彩信內容被接收到手機收件箱中時，點擊“**確定**”進入“**收件箱**”子功能表，手機將顯示**收件箱**中的彩信列表。滾動**左側鍵**到要查看的彩信，按**左側鍵**或點擊“**選項**”可對當前彩信進行以下操作：

- n **查看** 瀏覽當前彩信內容。
- n **資訊詳情** 查看彩信詳細情況，包括此彩信的發件人、抄送、主題、日期、時間和大小等資訊。
- n **提取號碼** 可將發送方號碼提取出來，保存至 SIM 卡或手機上，或直接撥打該號碼。
- n **彩信回復** 編輯彩信回復給**發件人**或**所有人**，同時主題變為“RE：”加上原主題。點擊螢幕上的“+”“-”可以打開或折疊“**彩信回復**”功能表的子選項功能表。
- n **短信回復** 編輯短信回復發件人。
- n **轉發** 編輯當前彩信的收件人手機號碼和其他相關資訊，將當前彩信進行轉發，同時主題變為“**FW：**”加

- 
- n 接收 上原主題。  
當收到彩信通知時，可以選擇“接收”去手動接收此條彩信。
  - n 斷開 停止當前所有正在接收的彩信。
  - n 刪除 刪除該條彩信。
  - n 刪除所有 刪除收件箱中所有彩信。
- 注：正在發送或者接收的彩信不可以刪除。

#### 4.4.2.2.3 發件箱

發件箱存儲發送失敗的彩信。

點擊“確定”進入“發件箱”子功能表，手機將顯示發件箱中的彩信列表。滾動左側鍵到要查看的彩信，按左側鍵或點擊“選項”可對當前彩信進行以下操作：

- n 查看 瀏覽當前彩信內容。
- n 資訊詳情 查看彩信詳細情況，包括此彩信的收件人、抄送、密送、主題、日期、時間和大小等資訊。
- n 轉發 編輯當前彩信的收件人手機號碼和其他相關資訊，將當前彩信進行轉發，同時主題變為“FW：”加上原主題。
- n 發送 重新發送失敗的彩信。
- n 斷開 停止當前所有正在發送的彩信。
- n 刪除 刪除該條彩信。

- 
- n **刪除所有** 刪除發件箱中所有彩信。
- 注：正在發送或者接收的彩信不可以刪除。

#### 4.4.2.2.4 草稿箱

草稿箱存儲尚未準備好發送的彩信以備再次修改和發送。

點擊“**確定**”進入“**草稿箱**”子功能表，手機將顯示**草稿箱**中的彩信列表。滾動**左側鍵**到要查看的彩信，按**左側鍵**或點擊“**選項**”可對當前彩信進行以下操作：

- n **查看** 瀏覽當前彩信內容。
- n **資訊詳情** 查看彩信詳細情況，包括此彩信的收件人、抄送、密送、主題、日期、時間和大小等資訊。
- n **編輯** 進入資訊編輯介面。
- n **發送** 重新發送保存的彩信。
- n **刪除** 刪除該條彩信。
- n **刪除所有** 刪除草稿箱中所有彩信。

#### 4.4.2.2.5 已發送

已發送功能表存儲已經發送出去的彩信。

點擊“**確定**”進入“**已發送**”子功能表，手機將顯示**已發送**功能表中的彩信列表。滾動**左側鍵**到要查看的彩信，按**左側鍵**或點擊“**選項**”可對當前彩信進行以下操作：

- 
- n **查看** 瀏覽當前彩信內容。
  - n **資訊詳情** 查看彩信詳細情況，包括此彩信的收件人、抄送、密送、主題、日期、時間和大小等資訊。
  - n **轉發** 編輯當前彩信的收件人手機號碼和其他相關資訊，將當前彩信進行轉發，同時主題變為“FW：”加上原主題。
  - n **刪除** 刪除該條彩信。
  - n **刪除所有** 刪除已發送菜單中所有彩信。

#### 4.4.2.2.6 設置

用戶要使用彩信服務必須進行必要的設置才能使用。點擊“確定”進入“設置”子功能表，可進行如下設置。

- n **發送設置** 包括有效期、優先順序、發送報告、閱讀報告、頁面時間（直接輸入 0~60 秒之間的任何數字）資訊的設置。
- n **接收設置** 包括接收方式、廣告消息、發送報告、閱讀報告、最大接收容量（直接輸入 0~300K 之間的任何數字）資訊的設置。
- n **過濾設置** 可以設置 20 條過濾內容。您可以

---

羅列過濾的手機號碼與 Email 位址。

**n 網路設置** 包括**彩信中心**（彩信中心設置不能為空）、**閘道**、**埠**、**網路帳號**資訊的設置。

**n 記憶體狀態** 可以查看**彩信總條數**、**最大總條數**、**已用記憶體空間**、**剩餘記憶體空間**的內容。

**發送設置**、**接收設置**下部分內容的選擇點擊相應亮度條，可以切換選項。

- 注：**
1. **發送報告**的使用與您的網路運營商提供的服務有關，有關更多資訊請向您的網路運營商諮詢。
  2. 您的手機專為存儲彩信預留了一定數量的可用空間，若保存大量彩信則預留空間可能被全部佔用，因而您的手機可能提示存儲空間已滿。此時您必須先刪除彩信各信箱中多餘的資訊以保證有足夠空間再繼續保存新的彩信。
  3. 如果收到一個超出當前設置的彩信最大接收容量的彩信資訊時，PUSH 消息將提示用戶收到一封超大彩信。您可以通過 PUSH 收件箱閱讀它的內容。

#### 4.4.2.3 語音信箱

當您不能接聽電話時，自動將來電轉接到語音信箱服務號碼，就可以讓對方給您留言，留言保存在服務網

---

路的語音信箱系統中；事後，您可以訪問語音信箱系統收聽留言。

- n 進入**語音信箱**子功能表，您可看到當前的語音信箱（最多設置兩個語音信箱）。
- n 點擊“**選項**”進入信箱選項，可以對語音信箱進行**編輯**以輸入語音信箱的號碼或者**連接至語音**來實現對語音留言的收聽。
- n **語音信箱**功能的實現需要網路運營商支援，您可能需要先申請開通該項服務。有關更多資訊及語音信箱號碼，請向您當地的網路運營商諮詢。

#### 4.4.2.4 小區廣播

**小區廣播**是指網路運營商發送的公共資訊。使用小區廣播服務，您可以從網路運營商處接收有關各種主題的資訊，如天氣、計程車、醫院等。有關可用主題資訊，請與您當地的網路供應商諮詢。

- n 進入**小區廣播**子功能表，您可以看到四個功能表選項：**接收模式**、**讀取資訊**、**語言**、**頻道設置**。
- n 您可以通過**讀取資訊**，來獲知當前收到的小區廣播資訊。
- n 選擇**頻道設置**，可進行**選擇**操作對備選小區廣播頻道進行選擇，以過濾不需要接收的小區廣播；也可以**新增**小區廣播頻道並對頻道名稱和編號進行設



---

置；選擇**編輯**對當前備選頻道進行重新設置；選擇**刪除**去除備選小區頻道。

注：小區廣播功能的實現需要網路運營商支援。

### 4.4.3 通話記錄

#### 4.4.3.1 未接電話

進入**未接電話**功能表，將顯示未接電話列表。選定未接電話記錄，點擊“**確定**”查看記錄詳情，將顯示該號碼最近一次來電的日期、時間以及姓名（如電話號碼簿中該號碼已經存有姓名）、來電號碼和來電次數。

點擊螢幕“”圖示可以直接撥叫該號碼。

在查看**未接電話**詳情時，點擊“**選項**”包括如下內容：

<b>撥號</b>	撥叫該號碼。
<b>發送短資訊</b>	向該號碼發送短資訊。
<b>刪除</b>	刪除該記錄。
<b>保存</b>	將該號碼存入電話簿中。
<b>編輯</b>	修改來電號碼並且進行存儲。

#### 4.4.3.2 已撥電話

進入**已撥電話**功能表，顯示手機當前記錄的呼出電

---

話號碼列表。若選定呼出的號碼記錄，點擊“**確定**”查看詳情，主要包括呼出日期、最近一次呼叫該號碼的時間、呼出姓名（如電話號碼簿中該號碼已經存有姓名）、呼出號碼以及呼出的次數等內容。

點擊螢幕“”圖示可以直接撥叫該號碼。

在查看**已撥電話**詳情時，點擊“**選項**”內容同**未接電話**。

#### 4.4.3.3 已接電話

進入**已接電話**功能表，顯示手機當前記錄的已接電話號碼列表。選定號碼記錄，點擊“**確定**”查看詳情，內容包括接聽日期、最近一次通話開始時間、來電姓名（如電話號碼簿中該號碼已經存有姓名）、來電號碼以及來電次數等。

點擊螢幕“”圖示可以直接撥叫該號碼。

在查看**已接電話**詳情時，點擊“**選項**”內容同**未接電話**。

#### 4.4.3.4 刪除通話記錄

點擊“**確定**”進入**刪除通話記錄**子功能表，在記錄內容不為空的情況下，您可以分別對**未接電話**、**已撥電**

---

話、已接電話通話記錄進行刪除或刪除全部操作。

#### 4.4.3.5 通話時間

點擊“確定”進入通話時間子功能表，可以查看手機到目前為止的通話時間記錄。

- n 上次通話時間 顯示上次手機通話的時間長度。
- n 已撥電話總計 顯示已撥電話時間總的時間長度。
- n 已接電話總計 顯示已接電話時間總的時間長度。
- n 所有計時歸零 對上述三個時間記錄進行清零操作。

#### 4.4.3.6 通話計費

點擊“確定”進入通話計費子功能表，可以查看手機到目前為止的通話費用記錄。

- n 上次通話費用 查看上次通話的計費。
- n 所有通話費用 查看所有通話累計的計費。
- n 通話費用歸零 輸入 PIN2 碼後清除通話計費記錄。
- n 費用限制 顯示當前費率當前費用限額，“0”表示未作限制。點

- 
- n **價格及費率** 擊“**設置**”設置話費限額。  
點擊“**設置**”設置單位時間內的費率。

注：使用通話計費功能需要網路運營商支援。設置通話費用歸零、費用限制、價格及費率需要您輸入 PIN2 碼。請與您的網路供應商聯繫，以取得該密碼。

#### **4.4.3.7 短信計數器**

進入該子功能表，可以查看當前已發送和已接收的短資訊數量；並通過點擊“**歸零**”來對上述記錄進行清零操作。

#### **4.4.3.8 GPRS 計數器**

進入該子功能表，您可以查看在 GPRS 網路上傳輸的資料流程量，包括查看**上次傳送**、**上次接收**、**全部傳送**、**全部接收**的 GPRS 資料流程量（以 Byte 位元組為單位），並可通過**計數器歸零**來對上述所有的記錄進行清零操作。

### **4.4.4 工具箱**

#### **4.4.4.1 日曆**

進入**日曆**子功能表，螢幕上會顯示出當月日曆，並

---

且當前日期用其他顏色背景框標出。點擊螢幕可以更改日期，螢幕上的日曆資訊也會相應更新。

#### 4.4.4.1.1 日程表

在日曆介面中，進入**日程表**子功能表。根據提示選擇“**新增**”或進入“**選項**”功能表，可以在當天加入**日程表**安排。也可從日曆介面，進入“**選項**”功能表選擇**跳至指定日期**，加入行程安排，這樣您可以方便地管理工作生活中的各種任務，安排和記錄您將來要做的事項。開機狀態下，當您預先安排的某事項時間到達時，手機將發出提示音提醒您去完成這些預先安排的事項。在當前行程為空的情況下，您可以通過**新增**來增加行程安排，當行程不為空時，點擊“**選項**”可看到如下功能表選項：

##### n 瀏覽

查看當前選定的行程內容。

##### n 新增

選擇**新增**，創建新的日曆行程事項。您可編輯行程的**日期、時間、備註、鬧鐘、方式**選項，滾動**左側鍵**選擇選項。

- |           |                    |
|-----------|--------------------|
| <b>日期</b> | 設置日曆行程事項執行的起始日期。   |
| <b>時間</b> | 設置日曆行程事項應該完成的時間範圍。 |
| <b>備註</b> | 編輯日期行程事項的主題內容。     |

- 
- 鬧鐘** 打開/關閉鬧鐘，設置當日曆行程事項起始時間到達時是否啓動鬧鐘提示。
- 方式** 設置日曆行程事項的鬧鐘提示重複方式爲“一次、每天、自定義（默認爲週一到週五的鬧鐘，用戶也可以根據自己的需要設置爲一周中的某幾天）、每週、每月”。

注：手機專爲日曆行程預留了一定數量的可用存儲空間，若選項中無**新增**選項，無法再新增日曆行程時，必須刪除存儲的不重要日曆行程記錄，方可創建新的日曆行程事項。只有當日曆行程事項的**鬧鐘**設置爲“打開”時，其**方式**設置才有效。

**n 編輯**

選擇**編輯**，對選定的行程記錄中**日期、時間、備註、鬧鐘、方式**內容進行編輯修改。

**n 刪除記錄**

刪除當前行程安排記錄。

**n 全部刪除**

刪除當天所有行程安排記錄。

**4.4.4.1.2 跳至指定日期**

點擊數字輸入指定日期，點擊“**確定**”，螢幕顯示指定日期。同時，對應一年中不同的月份，會顯示出不同的背景顏色。

---

#### 4.4.4.1.3 農曆

打開/關閉設置，在日曆中啟動和禁止農曆日期以及相關的節氣、風俗、生肖年份的顯示。

注：在手機語言設定為“English”的情況下農曆不顯示。

#### 4.4.4.2 備忘錄

顯示所有行程安排，在選項功能表下，可以進行瀏覽、新增、編輯、刪除記錄、全部刪除操作(具體操作同日程表)。

#### 4.4.4.3 鬧鐘

行動電話最多可設置三個鬧鐘（關機後鬧鐘仍然有效）。在鬧鐘功能表顯示的鬧鐘列表中，選定一個鬧鐘進行編輯：可分別對鬧鐘進行打開/關閉、時間以及響鈴方式的設置。其中響鈴方式可以選擇設置為：一次、每天、自定義（出廠為週一到週五的鬧鐘，用戶也可以根據自己的需要設置為一周中的某幾天）。

---

## 4.5 娛樂

### 4.5.1 娛樂

#### 4.5.1.1 互動天地

在網路供應商支援的情況下，本手機將為您提供各種資訊服務內容，網路供應商不同，您將得到的服務內容也會有所不同。瀏覽功能表中所列舉的各種短信和彩信服務，選擇您想要定制的服務內容，發送定制資訊，當您發出**定制**請求後，將會收到網路服務商返回的訂閱確認資訊，您回復了此確認資訊後，服務商收到您的確認資訊，將為您開通所定制的服務，並開始收費。

#### 4.5.1.2 遊戲

##### n F1 賽車

###### 遊戲簡介

**F1 賽車**是從 F1 賽車中抽象出來的敏捷類遊戲，可提高遊戲者反應能力。遊戲中應避免撞到來向車輛，一旦發生碰撞則遊戲結束。每躲過對面來的一輛車，加一分，隨著分數增加，級別升高，來向車輛的速度也隨之加快；點擊賽車周邊區域來控制賽車行駛位置，點擊賽車本身實現賽車跳躍；成功閃避一輛車會增加跳躍之能



---

量，同時加一分。

#### **操作說明**

進入 **F1 賽車** 遊戲後，介面左側為賽車動畫，右側由上至下分別為：**Score** 分數，**Level** 級別，**FLY** 跳躍能量指示。

按**左側鍵**、**左軟鍵**、**右軟鍵**或**掛機鍵**暫停遊戲；

點擊賽車周邊區域來控制賽車行駛位置；

點擊賽車本身實現賽車跳躍，賽車跳躍至能量耗盡後落下，再經一段路程，跳躍能量自動補充。

**最佳排行**中記錄遊戲歷史記錄的最佳成績，可以**重置**清零。

進入**遊戲說明**，可閱讀此遊戲的簡單規則。

遊戲過程中，若**背景音效**為**開啓**，可通過滾動**左側鍵**調整遊戲音效音量。

## **n 貪食蛇**

#### **遊戲簡介**

**貪食蛇**為敏捷類遊戲，可供您放鬆心情和娛樂。遊戲中不要讓貪食蛇撞到牆或咬到自己。點擊螢幕可控制貪食蛇的前進方向，吃到食物會增加貪食蛇的長度。遊戲難度隨遊戲關卡的設置遞增，牆的形狀愈加複雜，食物的位置愈加危險。

#### **操作說明**

進入**貪食蛇**遊戲後，可以先設置**遊戲模式**，若未設

---

置，選擇**新遊戲**時默認進入**簡單**模式，在介面下方顯示 STAGE（層數），後面顯示吃到食物的數目、即貪食蛇增加的長度。

按**左側鍵**、**左軟鍵**、**右軟鍵**或**掛機鍵**暫停遊戲；

**最佳排行**中記錄各級遊戲模式中的最佳成績，可以**重置**清零；

進入**遊戲說明**，可閱讀此遊戲的簡單規則。

遊戲過程中，若**背景音效**為**開啓**，可通過滾動**左側鍵**調節遊戲音效音量。

## n 打地鼠

### 遊戲簡介

**打地鼠**為敏捷類遊戲，可供您放鬆心情和娛樂。當看到洞口有地鼠的腦袋冒出時，點擊相應位置，則錘子砸向對應的鼠洞。遊戲包括三種難度模式，以下模式，難度依次遞增，即：

**一般模式：** 在指定的時間內，儘量敲打動物，打到即加分，但打到骷顱頭會扣分；

**快速模式：** 在指定的時間內，動物出現和消失的速度加快，需玩家快速敲打出現的動物；

**精準模式：** 在指定的時間內，根據“**Hit This**”的提示，敲打指定類型的動

---

物。

### 操作說明

進入**打地鼠**遊戲後，可以先設置**遊戲模式**，若未設置，選擇**新遊戲**時默認以**一般模式**進入遊戲，在介面的左上角即時顯示遊戲剩餘時間，右上角顯示當前的分數；

按**左側鍵**、**左軟鍵**、**右軟鍵**或**掛機鍵**暫停遊戲；

**最佳排行**中記錄各級遊戲模式中的最佳成績，可以**重置**清零；

進入**遊戲說明**，可閱讀此遊戲的簡單規則。

遊戲過程中，若**背景音效**為**開啓**，可通過滾動**左側鍵**調整遊戲音效音量。

## n 智能拼圖

### 遊戲簡介

**智慧拼圖**遊戲的任務是在盡可能短的時間內使用盡可能少的步驟將零亂的拼圖塊回復成下麵的樣圖。點擊螢幕來實現圖塊的移動。遊戲分為**簡單**、**一般**、**困難**三個模式，拼圖塊方陣的規模隨之不斷擴大，難度增加。

### 操作說明

進入**智慧拼圖**遊戲後，可以先設定**遊戲模式**，若未設定，**新遊戲**時默認進入遊戲**簡單**模式，在介面下方從右向左，分別顯示：**Step**（移動拼圖的次數）、**目標拼圖**，**Time**（遊戲進行時間）。

按**左側鍵**、**左軟鍵**、**右軟鍵**或**掛機鍵**暫停遊戲；

---

最佳排行中記錄各級遊戲模式中的最佳成績，可以重置清零；

進入**遊戲說明**，可閱讀此遊戲的簡單規則。

遊戲過程中，若**背景音效**為開啓，可通過滾動**左側鍵**調整遊戲音效音量。

#### 4.5.1.3 遊戲設置

**遊戲設置**包括**背景音效**、**音效**和**遊戲振動**的打開/關閉設置，通過點擊亮度條或滾動**左側鍵**移動游標條到該專案的控制欄，即可對相應的特效通過點擊亮度條進行打開/關閉設置。

#### 4.5.1.4 移動 QQ

進入“**移動 QQ**”功能表，輸入**QQ 號碼**、**QQ 密碼**，並選擇是否**記住密碼**（登錄密碼）後，點擊“**登錄**”字樣即可登錄移動 QQ 和您的好友聊天了。

輸入**QQ 號碼**和**QQ 密碼**時，可以點擊“**編輯**”字樣選擇輸入的字元。

### 4.5.2 服務

#### 4.5.2.1 STK\*

進入**服務**功能表，第一個功能表即**STK**子功能表。

---

**STK** 是網路運營商為您提供的增值服務。

您的手機支援 **STK** 功能。如果 SIM 卡和網路運營商不支援該種服務，本功能將不能使用。要獲得更多資訊請與網路運營商聯繫。如在台灣地區，對於使用中華電信的用戶，該功能表就會顯示為“**emome 理財及 emome 加值**”。

#### **4.5.2.2 瀏覽器**

您的手機支援基於無線應用協定（WAP）的服務。您可以訪問多種 WAP 服務，如新聞、天氣預報和飛機航班等。這些服務是專為手機設計的，並由 WAP 服務供應商維護。

WAP 服務需要網路支援，有關 WAP 服務的可用性、價格和稅額，請向您的網路運營商或為您提供所需服務的服務供應商諮詢。服務供應商還將為您提供有關如何使用其服務的說明。

##### **4.5.2.2.1 主頁**

選擇“**主頁**”，您可登陸設置的主頁位址的首頁。如果您沒有進行設置，將使用廠商預先設置的站點。

##### **4.5.2.2.2 書籤**

選擇“**書籤**”，顯示書籤列表已有的各個書籤，本手機共可以保存 30 個書籤。滾動**左側鍵**選擇需要使用的

---

一個書籤，點擊“**選項**”，您可對該書籤選擇如下操作：

- 瀏覽**            連接該書籤指定的網址。
- 新建**            編輯加入新的書籤**名稱**和**位址**。
- 編輯**            編輯當前書籤**名稱**和**位址**。
- 設為主頁**       將該書籤位址設為登陸主頁地址。
- 刪除**            刪除該書籤。
- 刪除所有**       刪除所有書籤資訊。

注：使用前，請確認您手機的書籤列表不為空。為此我們在手機中預設了常用門戶網站作為書籤供您編輯使用。

#### 4.5.2.2.3 連結

在該子功能表下，輸入需要訪問的 WAP 服務的 URL 位址，然後點擊“**選項**”選擇“**完成**”，可連接到您想要連接的 WAP 站點。從而在**書籤**、**歷史**以外，提供給您一個靈活訪問網路的途徑。

注：請注意，您無需在位址前添加首碼 <http://>，該首碼將自動添加，如登陸新浪，只需輸入：[wap.sina.com](http://wap.sina.com)。

#### 4.5.2.2.4 文件

在該子功能表下，可以保存 20 個網頁為本地檔。進入“**檔**”功能表，點擊“**選項**”，進行如下操作：

- 瀏覽**            連接該網頁指定的網址。
- 刪除**            刪除該網頁。

---

**刪除所有** 刪除所有網頁檔資訊。

#### 4.5.2.2.5 歷史

在該子功能表下，列出了您最近訪問的網頁記錄，以方便您訪問該網頁。選擇一條歷史記錄，點擊“**選項**”然後選擇“**瀏覽**”可連接到您想要連接的 WAP 站點；若選擇“**刪除所有**”則可以刪除所有保留在“**歷史**”功能表中的記錄資訊。

**注：**如果您曾經試圖訪問或成功訪問過需要密碼資訊（例如您的銀行帳戶）的網頁，請在每次使用後清除緩存以及清除瀏覽歷史記錄。

#### 4.5.2.2.6 設置

在**設置**子功能表下，包含如下子功能表，供您對 WAP 服務相關內容進行設置。

- n **網路設置** 包括對**主頁、開道、埠、網路帳號**等網路資訊的設置。
- n **顏色設置** 包括對**普通文字、鏈結文字、鏈結背景、啓動文字、啓動背景**等內容顯示顏色的設置。
- n **高級設置** 包括**緩存設置、Cookie 設置和顯示設置**內容。其中**緩存設置**包括是否使用緩存和緩存使用大小的設置；**Cookie 設置**包括是否使用

---

Cookie、使用 Cookie 的大小和個數的設置；**顯示設置**包括是否允許顯示圖片和播放背景音樂，可以通過點擊“選擇”或“取消”然後點擊“完成”保存設置即可。

**注：**Cookie 是當你訪問某個站點時，隨某個 HTML 網頁發送到你的瀏覽器中的一小段資訊內容。

**n PUSH 收件箱** 設置是否允許 PUSH 收件箱接收 PUSH 消息。

另外，對 WAP 網路瀏覽中常用的按鍵操作，我們提供給您以下說明，作為操作參考：

#### 4.5.2.2.7 WAP 上網線上指導

##### **n 線上功能說明**

您在瀏覽 WAP 服務頁時，可點擊“選項”可進行如下操作：

<b>主頁</b>	登錄設置為主頁的網頁，硬體平臺默認主頁為移動夢網。
<b>書籤</b>	進入書籤列表介面。
<b>連結</b>	進入網址編輯介面，輸入要登錄的網址，然後連結該網頁。
<b>刷新</b>	刷新當前正在瀏覽的網頁。
<b>停止</b>	停止當前網頁的下載。
<b>斷開連接</b>	選擇斷開網路，可以在本地瀏覽



---

	已經打開的網頁，在選擇網頁中的相關鏈結後，重新連接網路並登錄。
<b>選項</b>	點擊“+”“—”圖示，打開或折疊“ <b>選項</b> ”功能表列表，顯示以下功能表內容。
<b>設置主頁</b>	選擇將當前正在瀏覽的網頁設置為主頁。
<b>保存網頁</b>	將當前正在瀏覽的網頁保存到“ <b>檔</b> ”選單中。
<b>保存圖片</b>	將當前選中的網頁中的圖片保存到[ <b>檔管理</b> ]功能表中。
<b>歷史</b>	選擇進入歷史列表介面。
<b>檔</b>	選擇進入檔列表介面。
<b>設置</b>	選擇進入瀏覽器設置介面。
<b>PUSH 收件箱</b>	選擇進入 PUSH 資訊列表介面。
<b>退出</b>	退出網頁瀏覽。

**注：**在瀏覽 WAP 頁的任何情況下，按“**掛機鍵**”退出 WAP 瀏覽器並斷開連接，返回待機狀態。

#### 4.5.2.2.8 PUSH 收件箱

選擇“**PUSH 收件箱**”，可查看收到的服務資訊。

您的手機能夠接收由您的服務提供商發出的服務資訊（“推送”資訊，也稱 PUSH 資訊）。例如：服務資訊可以是有關新聞摘要的通知，它可能包含一條文字資訊或一種 WAP 服務的位址。對於服務資訊有三種處理方式：**閱讀**、**刪除**和**刪除所有**。

---

### 4.5.2.3 帳號資料

#### 4.5.2.3.1 GSM 數據

在該子功能表下，將列出當前 WAP 設置檔的 GSM 訪問帳號資料列表，選定某一設置檔，您可以對其設置檔的 GSM 訪問帳號資料中如下內容進行編輯：

<b>名稱</b>	可對帳號資料檔名稱進行編輯設置。
<b>號碼</b>	當前帳號資料的撥號連接號碼。
<b>使用者帳號</b>	撥號伺服器（不是 WAP 閘道）的用戶身份，預設值為 wap。
<b>密碼</b>	撥號伺服器（不是 WAP 閘道）識別您身份所需的密碼，預設值為 wap。
<b>線路型態</b>	選擇資料來電的類型，可分別選擇為 <b>模擬</b> 、 <b>ISDN</b> 。
<b>速度</b>	即 WAP 資料連接的速度，點擊亮度條可分別設置為 <b>4.8Kbps</b> 、 <b>9.6Kbps</b> 、 <b>14.4Kbps</b> 。
<b>網域</b>	WAP 的 DNS 功能變數名稱伺服器位址。

#### 4.5.2.3.2 GPRS

在該子功能表下，將列出當前 WAP 設置檔的 GPRS 訪問帳號資料列表，選定某一設置檔，您可以對其設置

---

檔的 GPRS 訪問帳號資料中如下內容進行編輯：

- 名稱** 可對帳號資料檔名稱進行編輯設置。
- GPRS 連結點** 輸入 APN，默認為 cmwap。
- 使用者帳號** APN 伺服器的用戶身份，默認為空。
- 密碼** APN 伺服器識別您身份所需的密碼，默認為空。
- 認證模式** 點擊亮度條可在**一般**、**加密**間選擇後“**完成**”設置，從而設置在 WAP 的身份認證中採用的認證方式。

### 4.5.3 多媒體

#### 4.5.3.1 相簿



選擇**相簿**子功能表，您可方便查看保存在相簿中照相機拍攝的圖片列表。點擊“**選項**”對選擇的圖片進行**查看**、**傳送**、**重命名**、**刪除**、**刪除全部檔**或對相簿中圖片**排序**。查看圖片時，通過滾動**左側鍵**可依次流覽。

其中**傳送**操作可選擇將照片傳送至**牆紙**、**至螢幕保護**、**至開機動畫**、**至關機動畫**、**至電話簿**、**至彩信**、**至短信**，具體情況下操作成功與否受彩信空間大小、相片大小等因素有關。

---

### 4.5.3.2 AB 複讀

進入功能表選擇需要複讀的檔，點擊“選項”字樣進行如下操作：

- n **選擇** 進入複讀機操作介面，點擊介面圖示進行相應功能操作；滾動左側鍵調整播放音量。點擊“選項”字樣進入選項功能表，可以選擇“**模式切換**”操作切換操作模式（錄製模式或複讀模式）；在**複讀模式**下點擊圖示“”或“”實現**單次複讀**和**重複複讀**的功能切換。
- n **使用說明** 複讀機功能使用說明。

注：只有保存在[檔管理]下[Audio]檔夾中的檔才能顯示在 AB 複讀功能表下。AB 複讀功能目前只支援 AMR；DAF (MP3) 格式檔。

### 4.5.3.3 錄音

該子功能表會列出當前移動電話上存儲的 **AMR** 或 **WAV** 為尾碼的錄音保存檔，並在介面上方顯示錄音檔生成日期以及檔的大小，若當前無任何錄音檔，則提示[空資料夾]。

---

點擊“選項”，可顯示出錄音的選項功能表，內容依次為：

- n **錄音** 開始新的錄音，在錄音介面下，可以點擊“暫停”以暫時停止錄音，並在**暫停**的情況下，點擊“繼續”來恢復錄音的進行。在錄音結束後，點擊“停止”來進入錄音檔的檔案名編輯介面，並在編輯好錄音檔案名之後，點擊“選項”選擇“存儲”保存錄音檔到[文件管理]/記憶卡盤(插入記憶卡)[Sound Recorder]子目錄下；也可按掛機鍵返回待機介面同時，由系統自動對檔進行保存操作。

注：在錄音檔案名編輯介面，可清除檔案名，然後點擊“返回”，放棄當前錄音文件。

- n **播放** 播放當前選定的錄音檔。
- n **追加錄音** 對於 AMR 檔，可在當前的錄音檔上追加錄音，並最後將所有錄音記錄保存到當前的檔中。

注：對於 WAV 檔則此項不會出現。

- n **重命名** 對當前的錄音檔案名進行重新編輯。

- 
- n **刪除** 刪除當前錄音檔。
  - n **全部刪除** 刪除當前移動電話上的所有錄音檔。
  - n **設定** 點擊“**確定**”進入錄音設置功能表，通過點擊選項亮度條對**檔格式**進行設置。**檔格式**在 **AMR** 和 **WAV** 之間切換，此設置保存後，在下次錄音中，對錄音檔的格式起到更改作用。
  - n **傳送** 可將當前選定的錄音檔，傳送至**情景模式**作為備選鈴聲或**至彩信**、**至短信**(僅限 EMS)編輯之後發出。具體情況下操作成功與否與彩信空間大小、錄音文件大小等因素有關。

#### 4.5.4 附加功能

##### 4.5.4.1 計算器

您的手機為您提供了一個可以進行基本算術運算功能的計算器，方便您進行簡單運算。

- 選擇 **M+**把所顯示的數字與記憶體中的數字相加，要查看新資料，請選擇 **MR**。
- 選擇 **M-**把所顯示的數字與記憶體中的數字相

---

減，要查看新資料，請選擇 **MR**。

- 選擇 **MR** 重新調用存儲的資料。
- 選擇 **MC** 清除記憶體。
- 選擇“清除”清除顯示數位。
- 選擇“確定”計算結果。

注：此計算器精確度有限，會產生舍入誤差，尤其是在除不盡的時候。當計算超過範圍，顯示區會用字母“E”來表示。

## 4.6 系統

### 4.6.1 設置

#### 4.6.1.1 觸屏校準

根據螢幕顯示的校準說明，點擊螢幕上的十字中心，校準觸屏，使觸筆更加準確。

#### 4.6.1.2 手機設置

進入**手機設置**子功能表，您可以進行以下設置：

##### 4.6.1.2.1 時間與日期

在該功能表下，可以對移動電話的**時間**和**日期**進行設置。該選單下設三個子功能表：

- 
- n **設置城市** 共設有 57 個國際城市，選擇不同城市，可更改手機所在地區。  
注：該設置不影響手機時間設置。
  - n **時間設定** 在該子功能表下，可對手機的時間和日期依據既定的格式進行設置。手機允許設置一個西曆 2000 年至 2030 年之間的日期。
  - n **時間格式設置**可對時間格式在 12 小時制和 24 小時制之間進行設置；可對日期格式在年-月-日，月 日，年，日-月-年，日/月/年，月/日/年，年/月/日之間進行設置。

#### 4.6.1.2.2 定時開關機

共有四個開關機時間可供您編輯，每個時間項下面包括該定時設置的**打開/關閉、開機/關機**以及定時的時間等內容，設置完成並將該項**打開**後，當相應的設置時間到了的時候，會按照設置的開關機操作而執行開機或者關機動作。

注：時間設置相同的話，不能同時被啓動，以免衝突。

#### 4.6.1.2.3 語言

設置當前語言類型為**繁體中文**或 **English(英文)**，則



---

手機功能表和介面隨之刷新為相應語言顯示。

#### 4.6.1.2.4 預設輸入法

在當前行動電話上的 5 種輸入法之間選擇一種作為文字編輯時的默認初始輸入法。

#### 4.6.1.2.5 待機功能表顯示

- n **背景色** 可選擇**琥珀橙**、**寶石藍**、**科技灰**三個色彩中的任何一個作為行動電話功能表的背景顏色。
- n **桌布** 桌布的設置一種方法是瀏覽**系統**內建的桌布而選定，另一種方法是**下載**，經過瀏覽**[檔管理]**資料夾中的圖片確定作為桌布的圖片；在瀏覽**系統**內建桌布時，可點擊螢幕上的左右導航箭頭在影像選單中按順序查看。
- n **螢幕保護** 在螢幕保護**設置**下可對螢幕保護的開關**狀態**和**等候時間**（**5 秒**、**15 秒**、**30 秒**、**1 分鐘**）進行設置，以決定是否啓用螢幕保護和移動電話啓動螢幕保護的間隔時間段；在螢幕保護**選擇**子功能表下，可以瀏覽並選擇**系統**自帶螢幕保護作為

---

當前的屏保，或採用**下載**，即通過瀏覽資料夾中的圖片確定作為螢幕保護。在瀏覽系統自帶螢幕保護時，可點擊螢幕上的左右導航箭頭在影像選單中按順序查看。

- n **開機動畫** 開機動畫的設置一種方法是瀏覽系統內建的影片、動畫或圖片，**確定**後完成設置，另一種方法是**下載**，經過瀏覽資料夾中的影片、動畫或圖片，**確定**後作為開機動畫；在瀏覽系統自帶內容時，可通過點擊螢幕上的左右導航箭頭在影像選單中按順序查看。

注：開機動畫支援 jpg、gif、3gp、bmp 格式的檔。

- n **關機動畫** 操作與開機動畫相同。
- n **顯示日期時間** 做**打開/關閉**設置，以決定日期時間是否顯示在待機畫面上。
- n **顯示手機號碼** 做**打開/關閉**設置，如設置為**打開**，則顯示當前使用中的通信線路的手機號碼名稱。當手機號碼中只設置號碼、未設置名稱或只設置第二組手機號碼時，無法顯示手機號碼名稱(注：桌布設置為“類比時

---

鐘”或“數位時鐘”時，不顯示手機號碼，也要系統商支援)。

#### 4.6.1.2.6 問候語

可對開機時候是否顯示問候語進行打開/關閉設置，並對問候語的內容進行編輯。

#### 4.6.1.2.7 速撥

在該子功能表下，可通過對狀態的打開/關閉設置，來啓動或者禁止快速撥號；在速撥清單下可對數字“2-9”進行設置，使在撥號介面下，長時間點中相應的數字來完成對設置號碼的撥號。

#### 4.6.1.2.8 飛航模式

此功能表可以選擇手機目前所處的顯示模式，有三種模式可供選擇：正常模式、飛航模式、開機時詢問。若選擇飛航模式，則 SIM 卡的所有通訊功能將暫時切斷，(爲了飛航中安全，建議關掉所有通訊設備)。

#### 4.6.1.2.9 手寫設置

包括設置手寫速度和手寫筆色彩。其中手寫速度可以分爲快、中、慢三個級別；手寫筆色彩有 8 個顏色可供您選擇。

---

### 4.6.1.3 通話設置

進入**通話設置**子功能表，您可以進行以下內容的設置：

#### 4.6.1.3.1 通話等待

打開此功能後，在進行通話時如有新的來電，網路會通知您。具體使用可與您的網路供應商聯繫。

- n 打開 啓動此功能。
- n 關閉 關閉此功能。
- n 查詢 查詢本功能的狀態。

#### 4.6.1.3.2 通話轉換

**通話轉換**網路服務允許您將某種業務的來電在某種預設的情況下轉接到一個您指定的電話號碼上。您可以設置和取消手機的來電轉移功能。該項業務需要網路支援，請與您的網路供應商聯繫，以開通此業務。

該功能包括：**無條件轉移**（設置後主介面圖示區有轉移圖示）、**聯絡不到轉移**、**無應答轉移**、**遇忙轉移**、**轉接所有資料來電**等不同情況下對各種來電的轉接處理，進入相應的轉移功能表中，可以如下操作：

- n 打開 設置當前來電轉移的轉接號碼。
- n 關閉 禁止呼叫轉移。
- n 查詢 查詢本功能的狀態。

---

設置完成之後，當您不需要通話轉換的時候，可以通過**取消轉移**，來禁止上述功能的使用。

#### 4.6.1.3.3 通話限制

進入“**通話限制**”子功能表，您可以任意設置下列通話限制組合來提高安全性。有的網路供應商可能不提通話叫限制這種服務，具體使用時請與您的網路供應商聯繫。網路供應商將提供一個四位元的**禁止密碼**以便您能啓用通話限制。在該功能表中，您可以分別對以下通話作以限制：

- n **禁止撥出** 可以分別對**所有電話**、**國際電話**、**國際不含國內**三種電話作通話限制功能的**打開**、**關閉**和**查詢**操作。在對**所有電話**作撥出限制的情況下，移動電話將禁止通話除緊急通話外的任何號碼。在**打開**操作中需設置禁止密碼，而取消啓動即**關閉**操作中，需輸入啓動中設置的密碼，方能完成操作。
- n **禁止來電** 在此功能表下可以對**所有電話**的限制進行**打開**、**關閉**和**查詢**，即禁止所有來電；或對**漫遊來電**進行**打開**、**關閉**和**查詢**操作。
- n **取消限制** 輸入禁止密碼，即可令所有限制通

---

話設置無效。

- n **更改密碼** 輸入舊的通話限制密碼，設置新的限制密碼。

#### 4.6.1.3.4 通話時間提示

在此功能表下可對一定長度的通話時間提示進行設置，依據功能表功能依次可以選擇以下提示方式：

- 關閉** 關閉該功能。
- 一聲** 輸入 1-3000 之間的任意數字，即選擇到達該時間(秒為單位)時進行通話時間的提示。
- 週期** 輸入 30-60 之間的任意數字，即從輸入時間(秒為單位)開始，每隔 1 分鐘進行通話時間的提示。

#### 4.6.1.3.5 通話時間顯示

對此項功能進行**打開/關閉**設置，即可對通話過程中通話時間的顯示完成啓動和禁止的操作。

#### 4.6.1.3.6 自動重撥

通過對其進行**打開/關閉**設置，來啓動或禁止該功能。若**打開**此功能，在對方忙或無法接聽電話時，本機將持續自動撥叫該號碼 10 次，到對方接聽或您按下**掛機鍵**或點擊“取消”爲止。此功能可以省去您重複撥打電話的麻煩。

---

#### 4.6.1.3.7 IP 撥號

移動電話支援 IP 撥號功能，最多可編輯設置三組 IP 號碼。當您在電話簿下，選定號碼並點擊“選項”，選擇 IP 撥號的時候，移動電話即會在該號碼前自動加上當前啓動的 IP 號碼，並呼出。

在選定某一 IP 號碼記錄狀態下，點擊“選項”可進行如下設置：

- 打開** 選定 IP 號碼作為當前 IP 呼叫號碼。
- 編輯** 輸入 IP 號碼，進行編輯設置。

#### 4.6.1.4 網路設置

##### 4.6.1.4.1 網路選擇

通信網路的選擇可以採用以下兩種方式：

- 自動** 移動電話根據 SIM 卡資訊自動選擇服務提供商。
- 手動** 選擇手動選擇網路服務，移動電話將搜索以得到當前的服務提供商列表，以供用戶根據 SIM 卡類型選擇服務提供商。

##### 4.6.1.4.2 優先網路

**優先網路**，即行動電話在搜索網路過程中，優先選擇的網路供應商。進入該功能表，將列出當前用戶定制

---

的優先網路供應商列表，點擊“選項”包括如下內容：

- 從清單加入** 從移動電話中預設的 PLMN 服務供應商列表中選擇加入當前優先網路，並在優先權設置介面，設置該供應商在搜索中的優先順序別。
- 新增** 該功能允許您自定義網路供應商名稱，並定義其優先權。
- 變更優先網路** 更改當前選定的網路提供商優先順序別。
- 刪除** 刪除當前選定的網路供應商。

#### 4.6.1.4.3 GPRS 連接

點擊“轉換”，令行動電話的 GPRS 連接方案在**永久連接**和**需要時連接**之間切換。當設置為**永久連接**時，在手機主介面圖示區將出現“”標誌。

#### 4.6.1.5 安全設置

進入“安全設置”選單，您可設置手機的安全選項，以避免手機或 SIM 卡被非法使用。

##### 4.6.1.5.1 SIM 鎖

SIM 卡的鎖定由 PIN 碼來完成，可以防止您的 SIM



---

卡被非法使用。

- n 如果目前 **SIM 鎖** 為 **關閉**，選擇 **打開** 可以輸入 PIN 碼打開 SIM 卡鎖定，下次開機需要您輸入正確的 PIN 碼方可進入；
- n 如果目前 **SIM 鎖** 為 **打開**，選擇 **關閉** 可以關閉 PIN 碼保護。

**注意：**PIN 碼如果連續三次輸錯，SIM 卡將被鎖死，這時，您需要 PUK 碼來解鎖 SIM 卡。PIN 碼和 PUK 碼可能和 SIM 卡一起提供給您，如果沒有，請與您的網路供應商聯繫。缺省的 PIN 碼一般是 1234，請儘快將其更改為自己設置的密碼。

#### 4.6.1.5.2 手機鎖

手機鎖密碼可以防止您的行動電話被他人盜用。

進入“**手機鎖**”子功能表，您可以進行以下設置：

- n 選擇 **打開** 輸入正確的手機鎖密碼開啓手機鎖密碼保護，下次開機需要您輸入正確的手機鎖密碼方可進入；
- n 選擇 **關閉** 可以關閉手機鎖密碼保護。

**注意：**缺省的手機鎖密碼一般是 0000，請儘快將其更改為自己設置的密碼。

#### 4.6.1.5.3 鍵盤鎖

設置行動電話的自動鍵盤鎖定功能，確定進入鍵盤

---

鎖設置介面，可以分別選擇**關閉**（鍵盤自動鎖定功能無效）、**5 秒**、**30 秒**、**60 秒**、**5 分鐘**以在相應的時間內，若手機在待機狀態下無任何操作，則鍵盤自動鎖定，要解鎖時按住**播放鍵**不放即可解鎖。

#### 4.6.1.5.4 固定撥號

如果您的 SIM 卡支援，可以限制僅撥打選定的電話號碼。當此功能打開時，僅可以撥打固定撥號表中的電話號碼或以表中的某幾個數字開頭的電話號碼。

進入“**固定撥號**”子功能表，您可以進行以下設置：

<b>模式</b>	通過輸入 PIN2 碼，即可完成對固定撥號模式的開關設置。
<b>固定撥號清單</b>	點擊“ <b>確定</b> ”進入，出現固定撥號號碼列表，點擊“ <b>選項</b> ”可進行相應修改、刪除等操作；若當前列表為空，則可通過點擊“ <b>新增</b> ”來增加固定撥號號碼。

**注意：**打開或關閉固定撥號功能，需要您輸入 PIN2 碼，請與您的網路供應商聯繫獲得 PIN2 碼。打開固定撥號後，進入電話簿顯示的是固定撥號中的號碼。

---

#### 4.6.1.5.5 禁止撥號

如果您的 SIM 卡支援，可以禁止撥打選定的電話號碼。當此功能打開時，移動電話不能撥打當前禁止撥號號碼列表中的號碼。

##### 模式

通過輸入 PIN2 碼，即可完成對禁止撥號模式的開關設置。

##### 禁止撥號清單

點擊“選擇”進入，出現禁止撥號號碼列表，點擊“選項”可進行相應修改、刪除等操作；若當前列表為空，則可通過點擊“新增”來增加固定撥號號碼。

**注意：**打開或關閉禁止撥號功能，需要您輸入 PIN2 碼，請與您的網路供應商聯繫獲得 PIN2 碼。打開禁止撥號後，進入電話簿顯示的號碼中將沒有禁止撥叫的號碼。

#### 4.6.1.5.6 更改密碼

在該功能表下，可以對三個號碼進行修改設置：

##### PIN

若當前 PIN 碼鎖已經啓動，則可對 PIN 碼進行重新設置。

##### PIN2

輸入正確的舊的 PIN2 碼，即可對

---

PIN2 碼進行設置。

**手機密碼** 輸入正確舊的手機密碼，可重新設置移動電話的密碼。

注意：上述輸入的密碼必須為大於等於 4 位小於等於 8 位元的數位，方能成功進行密碼的更改。

#### 4.6.1.6 恢復出廠設置

在此功能表下，輸入手機鎖密碼，確定後手機自動重開機後即可將手機的相關參數設置恢復到行動電話出廠的情況。出廠密碼 0000

#### 4.6.2 情景模式

您的手機提供了多種情景模式，以便您根據不同事件和環境來自定義手機的鈴聲。在主功能表狀態，點擊選擇“**情景模式**”，可選的情景模式有**一般模式**、**會議模式**、**戶外模式**、**室內模式**和**耳機模式**。首先，請根據當前場景，選擇不同的情景模式，然後您只需對情景模式進行個人設置並啓動即可。其中，對於耳機模式，只有在耳機插入的時候才會自動啓動，同時其他模式的啓動均被禁止，即所有模式的**啓動**選項均被臨時隱藏。

- n **一般模式** 適用於一般的環境。
- n **會議模式** 適用於會議的環境，需預先設置（例如：可設置響鈴方式為“振

- 動” )。
- n 戶外模式 適用於戶外活動，需預先設置(例如可設置鈴音音量到較高的狀態)。
  - n 室內模式 適用於室內環境，需要預先設置。
  - n 耳機模式 適用於插入耳機情況下，需要預先設置(例如：減小鈴音音量)。

滾動**左側鍵**至所需的情景模式，然後按下**左側鍵**或點擊“**選項**”：

- 啓動 啓用選定的情景模式。
- 個人設置 對情景模式進行個人設置，選擇需要更改的設置並進行相應的更改，包括：**鈴聲設置、音量、響鈴方式、鈴聲類型、提示音、應答模式、LCD 背光**。參考接下來的“**個人設置**”的詳細說明。

注意：出廠時設置啓動**一般模式**。

## 2 個人設置

- 鈴聲設置 從當前移動電話中的備選鈴聲中選出一首設置為各種鈴聲。其中對於**來電、鬧鈴**均有系統內置以及用戶自定義鈴聲可供選擇；而

---

	對於 <b>開機</b> 、 <b>關機</b> 、 <b>消息</b> 提示音手機也有預設音調可供選擇或通過 <b>靜音</b> 關閉相應鈴音； <b>按鍵聲</b> 則可以選擇設置為 <b>無聲</b> 、 <b>點選</b> 、 <b>音調</b> 三種。
<b>音量</b>	設置 <b>響鈴聲</b> 和 <b>按鍵音</b> 音量的大小。在音量調整介面中，可以通過 <b>左側鍵</b> ，對音量進行設置。音量級別共分7級，1-7依次增大。
<b>響鈴方式</b>	可以選擇 <b>響鈴</b> 、 <b>振動</b> 、 <b>振動及響鈴</b> 、 <b>振動後響鈴</b> 中任意一種方式作為當前響鈴方式。
<b>鈴聲類型</b>	可以選擇 <b>一聲</b> 、 <b>連續</b> 、 <b>漸強</b> 中任意一種方式作為當前鈴聲類型。
<b>提示音</b>	可對 <b>警告音</b> 、 <b>錯誤</b> 、 <b>網路連接音</b> 、 <b>通話連接</b> 提示鈴聲進行 <b>選擇/取消</b> 設置，以令相應情況下進行鈴聲提示。
<b>應答模式</b>	可以對 <b>任意鍵</b> （除 <b>掛機鍵</b> 外）、 <b>自動</b> （此項僅出現於耳機模式設置中）接聽模式進行 <b>選擇/取消</b> 設置，並存儲設置。
<b>LCD 背光</b>	可對無操作情況下 <b>LCD 背光</b> 由

---

亮到半亮的時間在 **5 秒**、**15 秒**、**30 秒**、**45 秒**之間選擇設置。

**注意：**當語言設置為“**English**”（英文模式）時會增加 **Font Size**(文字大小)設置選項，設置文本和圖形區域的文字顯示大小。

#### 4.6.3 快捷功能設置

在該子功能表下，您可通過點擊“**編輯**”在常用功能選項中選擇您想作為快捷方式中執行的功能項，然後點擊“**確定**”啓動設置。

#### 4.6.4 文件管理

進入**檔管理**功能表，功能表顯示**記憶卡**盤符（如果插上記憶卡），介面上方將顯示當前盤符**全部**快閃記憶體空間，以及當前**可用**的剩餘空間。根目錄下，點擊“**選項**”可進行如下操作：

- n **打開** 列出根目錄下的目錄和檔。
- n **新建檔夾** 選擇**確定**建立新的檔夾，並可對檔案名稱進行編輯。
- n **格式化** 對快閃記憶體進行格式化操作，此操作將刪除當前所有快閃記憶體中的資料。
- n **移除** 若選擇此項盤符將不顯示，重新開機後，盤符將再次顯示。

---

**打開**快閃記憶體上盤符，即可打開盤符下的檔列表和檔夾列表。若當前已選定某檔夾，則此時點擊“**選項**”可以顯示如下選項：

- n **打開** 打開檔夾，列出下一級目錄結構並列出檔夾中的檔。
- n **新建檔夾** 選擇**確定**建立新的檔夾，並可對檔夾名稱進行編輯。
- n **重命名** 更改當前檔夾的名稱。
- n **刪除** 刪除當前檔夾。
- n **排序** 點擊“**確定**”打開**排序**，可以選擇**依名稱、依類型、依時間、依大小、無**（即隨機排列）的排序方法列出檔夾和檔。

若當前選定某一檔，則此時點擊“**選項**”可以顯示如下選項：

- n **查看** 若檔案檔是手機可以支援的圖片檔，則可以查看此圖片；若檔案檔是手機不支援的圖片檔，則會提示格式錯誤。
- n **播放** 若檔案檔是手機可以支援的多媒體播放檔，則會顯示該項，否則該項功能表不會出現。
- n **傳送** 對於不同格式的檔，**傳送**選項下內



---

容有所不同。對於音樂檔，則有傳送至**情景模式**，作為鈴聲；或傳送至**彩信**，作為 MMS 編輯；或傳送至**短信**，作為 EMS 編輯。對於圖片檔，則有傳送至**牆紙**、**至螢幕保護**、**至開機動畫**、**至關機動畫**、**至電話簿**、**至彩信**、**至短信**操作內容。對於影片檔，則有傳送至**電話簿**、**至螢幕保護**、**至開機動畫**、**至關機動畫**操作內容。在不同的具體情況下，您可根據螢幕提示，進行相應操作。

注：其中\*.imy，\*.snd 等格式的音樂檔可以傳送至短信，作為 EMS 編輯。具體情況下操作成功與否受音樂檔大小等因素有關。

- n **詳細資訊** 顯示該檔案檔的最後修改日期和檔案檔大小。
- n **重命名** 修改檔的名稱。
- n **複製檔** 點擊“**確定**”選擇該操作，將顯示出同一盤符下所有檔夾，若要將當前選中檔複製到相同盤符下文件夾中，則滾動**左側鍵**選擇目標檔夾，然後點擊“**選項**”進行如下操

- 
- 作：**完成**，複製選中檔到目標檔夾中；**打開**，進入到資料夾中下一層資料夾，決定是否複製；**新建檔夾**，新建資料夾並複製選中檔到新建文件夾中。
- n **移動檔** 其操作與**複製檔**類似，不同在於**移動檔**操作之後，檔案不再在原位置保留。
  - n **刪除** 刪除該檔（注：“唯讀”屬性的檔不能被刪除）。
  - n **刪除全部檔** 刪除當前所在目錄下所有檔（注：“唯讀”屬性的檔不能被刪除）。
  - n **排序** 點擊“**確定**”打開**排序**，可以選擇**依名稱、依類型、依時間、依大小、無**（即隨機排列）的排序方法列出資料夾和檔。

---

## 5 輸入法

### 5.1 概述

此款手機支援中英文輸入法，為您提供多種輸入方法。在手機中允許輸入字元的功能項有：

- 輸入、編輯短資訊
- 輸入、編輯電話簿姓名
- 查找電話號碼姓名
- 編輯彩信中的文本
- .....

### 5.2 輸入法說明

本話機提供拼音、英文、數字、符號、注音和手寫輸入方式。在文本輸入過程中您可以切換不同的輸入方式。

### 5.2.1 拼音輸入法



- n **輸入拼音字母**：根據您要輸入的文字的讀音，點擊螢幕上相應的字母，輸入需要的拼音字母。在輸入過程中，手機會根據已經輸入的字母聯想出可能的漢字組合顯示在備選欄。
- n **選擇和選定並輸入字**：點擊螢幕上左右導航塊◀▶  
翻屏顯示備選漢字，選擇需要輸入的文字，點擊此字選定漢字。
- n **選定聯想字**：聯想輸入會給出上一個字的片語聯想，可以點擊螢幕選定漢字。
- n 點擊螢幕可以移動游標位置。
- n 點擊#顯示符號輸入介面。
- n 點擊␣輸入空格。
- n 點擊←刪除輸入的字母或字元。
- n 點擊↓隱藏拼音字母顯示，點擊↑顯示拼音字母。

## 5.2.2 英文大寫輸入法



- n 輸入英文字母：根據您要輸入的單詞，點擊螢幕上相應的字母，輸入需要的大寫字母。
- n 點擊螢幕可以移動游標位置。
- n 點擊 '#' 顯示符號輸入介面。
- n 點擊 ' ' 輸入空格。
- n 點擊 '+' 刪除輸入的大寫字母。
- n 點擊 '↓' 隱藏大寫字母顯示，點擊 '↑' 顯示大寫字母。
- n 點擊 'Alt' 切換到英文小寫輸入法

## 5.2.3 英文小寫輸入法



- n **輸入英文字母**：根據您要輸入的單詞，點擊螢幕上相應的字母，輸入需要的小寫字母。
- n 點擊螢幕可以移動游標位置。
- n 點擊 **#** 顯示符號輸入介面。
- n 點擊 **␣** 輸入空格。
- n 點擊 **←** 刪除輸入的小寫字母。
- n 點擊 **↓** 隱藏小寫字母顯示，點擊 **↑** 顯示小寫字母。
- n 點擊 **⇧** 切換到英文大寫輸入法。

#### 5.2.4 數字輸入法



- n 點擊螢幕上顯示的數字輸入對應的數字。
- n 點擊螢幕可以移動游標位置。
- n 點擊 **␣** 輸入空格。
- n 點擊 **←** 刪除輸入的數字或符號。
- n 點擊 **↓** 隱藏數字和符號顯示，點擊 **↑** 顯示數字和符號。

---

### 5.2.5 符號輸入法

在文本輸入過程中可以隨時插入符號，點擊顯示相應輸入法中的符號。

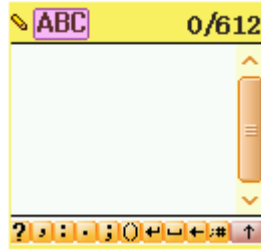

### 5.2.6 手寫輸入法

手寫輸入採用文字識別的先進技術，使您方便、快捷的輸入中文、英文等各類資訊。



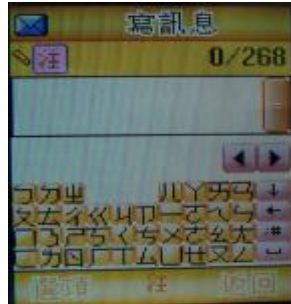

手寫輸入在大寫字母輸入法、小寫字母輸入法、數位輸入法、拼音輸入法狀態下均可以使用。如：在大寫字母輸入法狀態下，您可以點擊螢幕上顯示的大寫字母選擇您要輸入的字母，也可以使用手寫筆在螢幕上寫出您要輸入的大寫字母，停頓一下後螢幕將顯示自動選擇識別的字元結果，並顯示出備選字元，如果螢幕上顯示的不是您要用到的字，可以點備選字代替。

### 5.2.7 注音輸入法



- n **輸入注音字母**：根據您要輸入的文字的讀音，點擊螢幕上相應的字母，輸入需要的注音字母。在輸入過程中，手機會根據已經輸入的字母聯想出可能的漢字組合顯示在備選欄。
- n **選擇和選定並輸入字**：點擊螢幕上左右導航塊◀▶  
翻屏顯示備選漢字，選擇需要輸入的文字，點擊此字選定漢字。
- n **選定聯想字**：聯想輸入會給出上一個字的片語聯想，可以點擊螢幕選定漢字。



- 
- n 點擊螢幕可以移動游標位置。
  - n 點擊顯示符號輸入介面。
  - n 點擊輸入空格。
  - n 點擊刪除輸入的字母或字元。
  - n 點擊隱藏拼音字母顯示，點擊顯示拼音字母。

注意：在選擇的輸入法狀態下只能寫入相應的字元，  
即：在大寫字母輸入法狀態下，手機只能識別寫入的  
大寫字母，對於其他的字元則不能識別。

## 6 常見問題與解決辦法

若使用手機時出現異常情況，請參照下表排除。

常見問題	發生原因	解決辦法
接收不良	在接收不良地區使用手機，如高樓附近或地下室，無線電波無法有效傳達。	儘量避免。
	在通話密集時期使用手機，如上下班時間，線路擁塞造成無法通話。	儘量避免。
	與網路所建發射基站的遠近有關。	可要求網路服務提供商提供服務區域圖。
回音或雜音	因網路中繼線不良造成，是區域性的問題。	掛斷再重撥，中繼線可能更換較好的線路。
	某些通話地區線路不良。	

待機時間變短	待機時間與網路的系統設置有關。	處於接收不良的區域，請暫時將手機關閉。
	需要更換電池	更換新電池
	收不到信號時，手機將持續發射以找尋基站，消耗大量電池電量，造成待機時間變短。	請移到信號強的地方使用或暫時關閉手機。
無法開機	電池電量耗盡。	查看電池電量或充電。
SIM 卡錯誤	SIM 卡損壞。	與您的網路服務供應商聯繫。
	SIM 卡未裝好。	確定 SIM 卡已裝好。
	SIM 卡金屬面有汙物。	用乾淨的布擦試 SIM 卡金屬接觸點。
無法連接網路	SIM 卡無效。	與您的網路供應商聯繫。
	超出 GSM 服務區域。	向網路供應商查詢服務區域。

	信號微弱。	請移到信號強的地方重試。
無法打電話	使用了呼叫限制功能。	取消呼叫限制設置。
	使用了固定撥號功能。	取消固定撥號設置。
PIN 錯誤	連續三次輸入不正確的 PIN 碼。	與您的網路供應商聯繫。
無法充電	電池或充電器損壞。	更新新電池或充電器。
	在低於-10°C或高於 45°C的環境中充電。	改變充電環境。
	接觸不良。	檢查插頭是否連接好。
無法添加電話簿記錄	電話簿存儲空間已滿。	刪除部分電話簿記錄。
無法設置某些功能	網路供應商不支援此功能,或您未申請此功能。	與您的網路供應商聯繫。

---

## 7 附錄

MP4、3GP 檔格式是由 ISO/IEC 14496-12、ISO/IEC 14496-14、3GPP TS 26.244 等標準檔定義的。如 AVI 檔一樣，MP4、3GP 檔裏面也可以包含多種音頻、視頻碼流。對於一些無法播放 MP4、3GP 檔的情形，可以參考以下方法幫助解決。

### 1. PC 播放：

安裝 mpegable DS decoder 後，就可以在 Windows 上使用 Media Player 播放 3GP 或 MP4 檔，包括手機上錄製的 3GP 檔。

參考：<http://www.mpegable.com/>。

### 2. 手機播放：

音頻：AAC。

視頻：ISO/IEC 14496-2 simple profile @ level 0/1/2/3、ITU-T H.263 profile 0 @ level 10，最大支持 QCIF (176x144)。

用戶可以使用以下工具軟體將 AVI、MPG、WMV 等格式檔的轉換為手機支援的格式：

a. 對於 Xilisoft 3GP Video Converter 文件請參考：

<http://www.xilisoft.com/>

b. 對於 PacketVideo PVAuthor 文件請參考：

<http://www.packetvideo.com/>

---

也可以部分工具結合使用，達到轉換功能，請參考：  
<http://www.doom9.org/> 或 <http://www.videohelp.com/>  
可以使用的工具包括：XviD MPEG4 Codec、  
VirtualDub、FAAC、mp4UI 等。

**注意：**若參考網址有變化本公司不再另行通知。

---

## 8 維修服務站

- 一、 臺北服務站  
電話: (02)2999-6633 地址:臺北縣三重市興德路 92 號 11 樓
- 二、 桃園服務站  
電話: (03)339-5782 地址: 桃園市復興路 43 號 2 樓
- 三、 新竹服務站  
電話: 03-524-4168 地址: 新竹市少年街 79 號
- 四、 台中服務站  
電話: 04-2322-5660 地址: 台中市西區美村路一段 72 號
- 五、 台中服務站  
電話: 04-2206-3456 地址: 台中市健行路 922 號
- 六、 彰化服務站  
電話: 04-728-4463 地址: 彰化市中正路一段 56 號
- 七、 台南服務站  
電話: 06-295-3000 地址: 台南市建平七街 672 號
- 八、 高雄服務站  
電話: 07-236-0999 地址: 高雄市新興區六合一路 28 號
- 九、 高雄服務站  
電話: 07-269-6633 地址:高雄市苓雅區新光路 38 號 22 樓 6 室