

3M



多媒体投影机

CL66X

用户指南

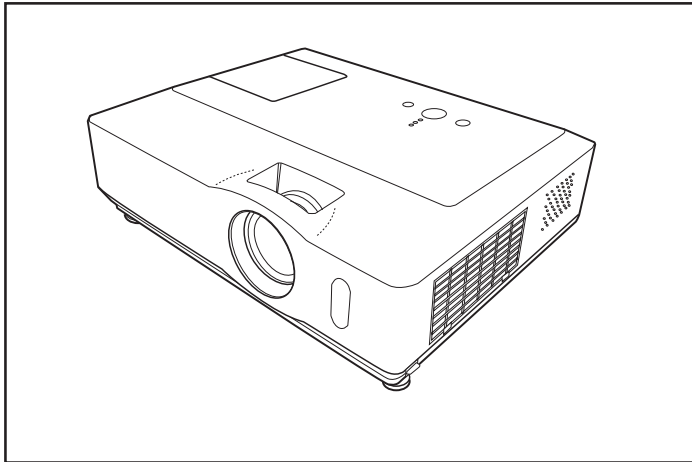

3M

多媒体投影机

CL66X

用户指南

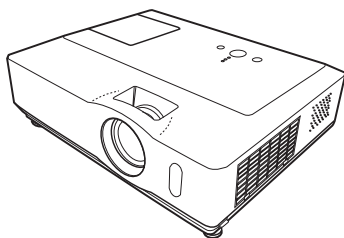

△ 警告 ▶ 在使用本产品之前, 请阅读本产品的所有说明书。请务必首先阅读《产品安全指南》。阅读后, 请妥善保管以备日后查询。

关于本说明书

本说明书中使用的各种符号。这些符号的意义说明如下。

- △ 警告** 本符号表示如果忽略这些信息可能会因错误操作而导致人身伤害, 甚至死亡。
- △ 注意事项** 本符号表示如果忽略这些信息可能会因错误操作而导致人身伤害或财产损失。
-  请参阅本符号后标明的页码。

通知事项 • 本书中刊载的内容有可能不经预告而发生变更。

- 本产品的制造者对本书中的刊载错误不负任何责任。
- 未经允许请勿复制、转载和使用本书的部分或全部内容。

关于商标

- Mac 为 Apple Computer, Inc. 的注册商标。
 - VESA 及 SVGA 为 Video Electronics Standard Association 的商标。
 - Windows 为 Microsoft Corporation 的注册商标。
- 其他的公司名及商品名等为各公司的商标或注册商标。

目录

关于本说明书	1	简易菜单	24
目录	2	宽高比, 自动梯形校正 \square 执行,	
特点	3	梯形校正 \square , 图像模式, 亮度, 对比度,	
准备	3	彩色, 色调, 清晰度, 降噪模式, 反转,	
包装箱中的物品	3	复位, 过滤器使用时间, 语言,	
各部件名称	4	进入高级菜单...	
投影机	4	图像菜单	26
控制面板	5	亮度, 对比度, 伽马, 色温, 彩色,	
后面板	5	色调, 清晰度, 我的存储器	
遥控器	6	影像菜单	29
安装	7	宽高比, 扫描度, 垂直位置, 水平位置,	
设置	7	水平相位, 水平尺寸, 自动调节执行	
系上镜头盖	9	输入菜单	31
设备连接	10	逐行, 视频降噪, 彩色空间,	
连接电源	12	COMPONENT, 视频格式, 帧锁定,	
使用安全槽和安全条	12	COMPUTER-IN, 分辨率	
遥控器	13	设置菜单	34
装入电池	13	自动梯形校正 \square 执行, 梯形校正 \square ,	
关于遥控信号	13	降噪模式, 反转, 音量, 扬声器, AUDIO	
改变遥控信号的频率	14	屏幕菜单	36
用作简易电脑鼠标和键盘	14	语言, 菜单位置, 多色清屏, 启动画面,	
电源开/关	15	自选画面, 自选画面锁定, 消息, 源名称	
开启电源	15	选项菜单	40
关闭电源	15	自动搜索, 自动梯形校正 \square , 自动开机,	
操作	16	自动关机, 灯泡使用时间, 过滤器使用时间,	
调节音量	16	我的按钮, 特殊设定, 安全	
暂时静音	16	维护	51
选择输入信号	16	灯泡	51
搜索输入信号	17	空气过滤器	53
选择宽高比	17	其他维护	54
调节投影机的支撑脚	18	故障诊断	55
调节变焦和对焦	18	相关消息	55
使用自动调节功能	19	关于指示灯	56
调节位置	19	关闭投影机	57
校正梯形失真	20	重设所有设定值	57
使用放大功能	20	容易误认为是故障的现象	58
静止画面	21	规格	60
暂时清屏	21	技术 (仅有英语说明)	
使用菜单功能	22	(请参阅本书末尾, 仅有英语说明)	

特点

此投影机用于将各种图像信号投影在屏幕上。此投影机只需要一个很小的安装空间即可实现短距离投影大图像。

本投影机具有各种输入/输出口以及较低的噪音。本机的这些特点将为您提供广泛的用途。

准备

包装箱中的物品

您的投影机应该附带下面所列的物品。如果缺少任一物品，请立即与经销商联系。

通知事项 • 请妥善保管原包装材料以便将来重新装运时使用。当搬运投影机时，请务必使用原包装材料。搬运时特别注意小心保护镜头。

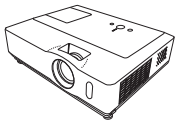

投影机

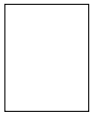

用户指南
产品安全指南
快速操作指南
保修及保修登记

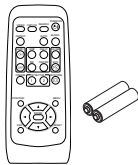

遥控器
(带两节 AA 电池的)

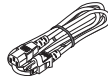

电源线

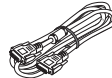

VGA 电缆



RCA 视频 / 音频线



镜头盖和带子
镜头盖安装在投影机上。

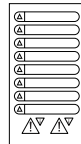

防盗警示标签

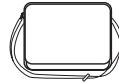

软包

各部件名称

投影机

- (1) 灯罩 (图 51)
内含灯泡单元。
- (2) 对焦环 (图 18)
- (3) 变焦环 (图 18)
- (4) 控制面板 (图 5)
- (5) 支撑脚调校钮 (x 2) (图 18)
- (6) 支撑脚 (x 2) (图 18)
- (7) 遥控传感器 (图 13)
- (8) 镜头 (图 18, 54)
- (9) 镜头盖 (图 3)
- (10) 进风口
- (11) 过滤器盖 (图 53)
内含空气过滤器和进风口。
- (12) 扬声器 (图 35)
- (13) 排风口
- (14) 交流电插口 (图 12)
- (15) 电源开关 (图 15)
- (16) 后面板 (图 5)
- (17) 安全条 (图 12)
- (18) 安全槽 (图 12)

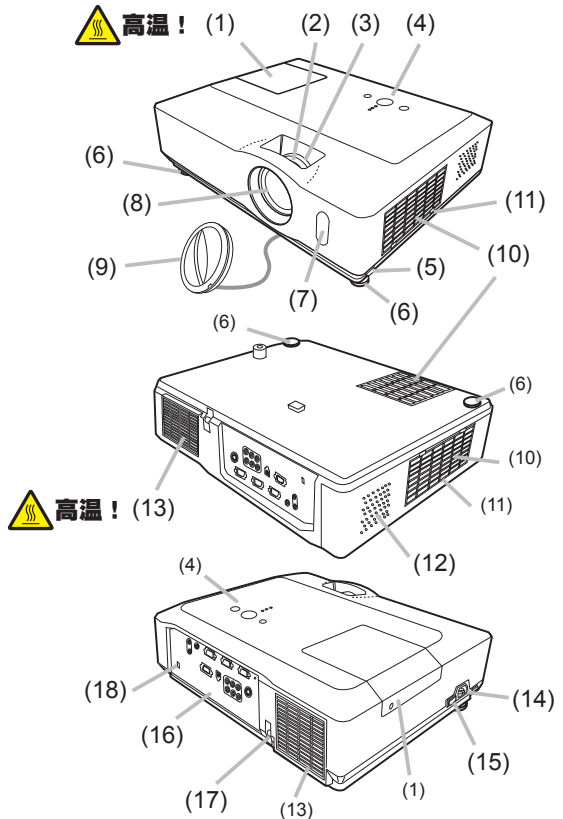

△ **警告** ▶ **高温!**：在使用时或刚使用完后，请勿触摸灯泡盖和排风口的四周，以免烫伤。

△ **注意事项** ▶ 请保持正常通风以防止投影机温度升高。请勿覆盖、阻塞或挡住投影机的通风口。请勿将会被粘附或吸附于通风口的任何物品放置在通风口的周围。请定期清洁空气过滤器。

- ▶ 请勿在未抓紧投影机的状态下使用支撑脚调校钮，因为这样投影机可能会摔落。
- ▶ 在灯泡点亮时请勿直视镜头或通风口内侧，因为强光会损伤您的视力。

控制面板

- (1) STANDBY/ON 按钮 (图15)
- (2) INPUT 按钮 (图16, 22)
- (3) MENU 按钮 (图22)
它由 4 个光标按钮组成。
- (4) POWER 指示灯 (图15, 56)
- (5) TEMP 指示灯 (图56)
- (6) LAMP 指示灯 (图56)

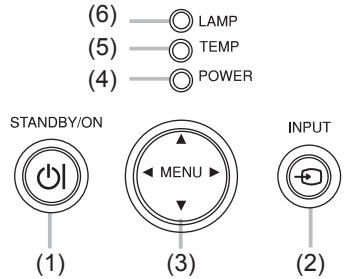

后面板

- (1) AUDIO IN1 端口 (图10)
- (2) AUDIO IN2 端口 (图10)
- (3) AUDIO OUT 端口 (图10)
- (4) COMPUTER IN1 端口 (图10)
- (5) COMPUTER IN2 端口 (图10)
- (6) MONITOR OUT 端口 (图10)
- (7) 关机开关 (图57)
- (8) CONTROL 端口 (图10)
- (9) USB 端口 (图10)
- (10) COMPONENT 端口
(Y, CB/PB, CR/PR) (图10)
- (11) VIDEO 端口 (图10)
- (12) S-VIDEO 端口 (图10)
- (13) AUDIO IN3 (R/L) 端口 (图10)

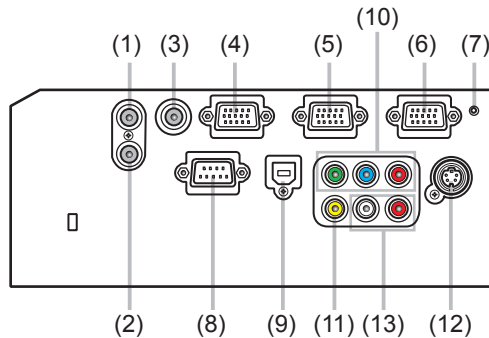

△ 通知事项 ▶ 请勿将安全条和安全槽用于防止投影机掉落，因为它们并非为此而设计。

▶ 请仅在通过正常程序无法关闭投影机时才使用关机开关，因为按此开关虽能停止投影机工作但却无法使投影机冷却。

遥控器

- (1) VIDEO 按钮 (17)
- (2) COMPUTER 按钮 (16)
- (3) SEARCH 按钮 (17)
- (4) STANDBY/ON 按钮 (15)
- (5) ASPECT 按钮 (17)
- (6) AUTO 按钮 (19)
- (7) BLANK 按钮 (21)
- (8) MAGNIFY - ON 按钮 (20)
- (9) MAGNIFY - OFF 按钮 (14, 20)
- (10) HOME 按钮 (14)
- (11) END 按钮 (14)
- (12) PAGE UP 按钮 (14)
- (13) PAGE DOWN 按钮 (14)
- (14) VOLUME 按钮 (16)
- (15) MUTE 按钮 (14, 156)
- (16) FREEZE 按钮 (21)
- (17) MY BUTTON - 1 按钮 (42)
- (18) MY BUTTON - 2 按钮 (42)
- (19) KEYSTONE 按钮 (20)
- (20) POSITION 按钮 (19, 22)
- (21) MENU 按钮 (22)
- (22) ▲/▼/◀/▶ 光标按钮 (14, 22, 232)
- (23) ENTER 按钮 (14, 22, 23)
- (24) ESC 按钮 (14, 22)
- (25) RESET 按钮 (14, 22, 23)
- (26) 电池盖 (13)

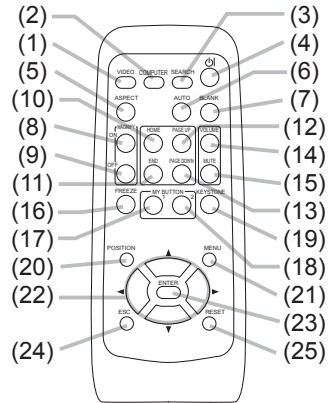

遥控器背面

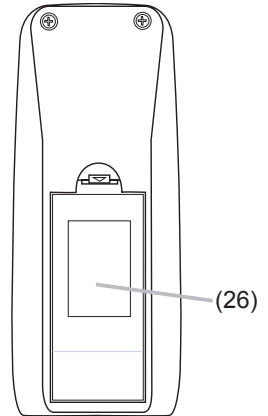

安装

请根据投影机的使用环境和方式来安装投影机。

设置

请参考下图及下表确定图像尺寸和投影距离。

全屏时: 1024 × 768

(a) 屏幕尺寸 (对角线)

(b) 投射距离 (± 10%)

(c1), (c2) 屏幕高度 (± 10%)

平放

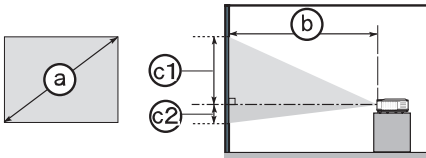

吊装

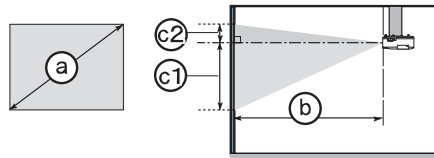

Ⓐ 屏幕 尺寸 (对角线)	4:3 屏幕										16:9 屏幕							
	Ⓑ 投影距离						Ⓒ ¹ 屏幕高度		Ⓒ ² 屏幕高度		Ⓑ 投影距离				Ⓒ ¹ 屏幕高度		Ⓒ ² 屏幕高度	
	最小		最大								最小		最大					
	inch	m	m	inch	m	inch	cm	inch	cm	inch	m	inch	m	inch	cm	inch	cm	inch
30	0.8	0.9	34	1.1	41	41	16	5	2	1.0	38	1.1	45	39	15	-1	0	
40	1.0	1.2	46	1.4	56	55	22	6	2	1.3	50	1.5	61	51	20	-2	-1	
50	1.3	1.5	58	1.8	70	69	27	8	3	1.6	63	1.9	76	64	25	-2	-1	
60	1.5	1.8	70	2.1	84	82	32	9	4	1.9	76	2.3	91	77	30	-2	-1	
70	1.8	2.1	81	2.5	98	96	38	11	4	2.3	89	2.7	107	90	35	-3	-1	
80	2.0	2.4	93	2.8	112	110	43	12	5	2.6	102	3.1	122	103	41	-3	-1	
90	2.3	2.7	105	3.2	126	123	49	14	5	2.9	115	3.5	138	116	46	-4	-1	
100	2.5	3.0	117	3.6	140	137	54	15	6	3.2	127	3.9	153	129	51	-4	-2	
120	3.0	3.6	140	4.3	169	165	65	18	7	3.9	153	4.7	184	154	61	-5	-2	
150	3.8	4.5	176	5.4	211	206	81	23	9	4.9	192	5.8	230	193	76	-6	-2	
200	5.1	6.0	235	7.2	282	274	108	30	12	6.5	256	7.8	307	257	101	-8	-3	
250	6.4	7.5	294	9.0	353	343	135	38	15	8.1	320	9.8	384	322	127	-10	-4	
300	7.6	9.0	352	10.8	423	411	162	46	18	9.8	384	11.7	461	386	152	-12	-5	

设置 (续)

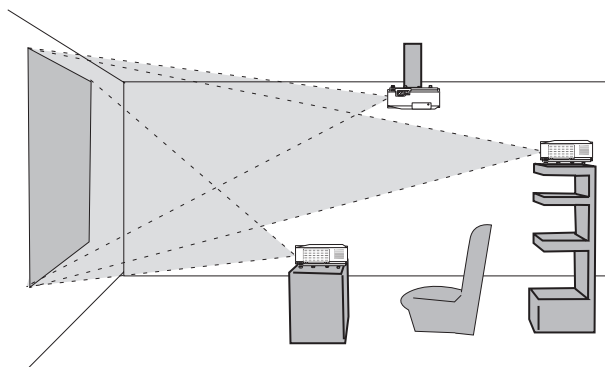

- 投影机两侧与其他物体（如墙壁）之间请保持 30cm 以上的距离。
- 在进行特殊安装（如吊装）之前，请与经销商联系。

△ 警告 ▶ 将投影机水平放置在平稳的地方。跌落或翻转投影机可能导致人身伤害和 / 或投影机受损。继续使用受损的投影机可能导致火灾和 / 或触电。

- 请勿将投影机放置在不平稳、倾斜或晃动的表面上，如晃动或倾斜的底座。
- 请勿将投影机侧面/前面/后面向上放置。
- 在进行特殊安装（如吊装）之前，请与经销商联系。

▶ 请将投影机放置在凉爽的地方，并注意通风。投影机温度过高可能导致起火、烫伤和 / 或投影机故障。

- 请勿阻塞、挡住和覆盖投影机通风口。
- 投影机侧面与其他物体（如墙壁）之间请保持 30cm 以上的距离。
- 请勿将投影机放置在金属物体或易燃物体上。
- 请勿将投影机放置在毯子、垫子或被褥上。
- 请勿将投影机放置于直射日光下或靠近热源（如加热器）。
- 请勿将任何物品遮住投影机镜头或通风口。请勿在投影机上放置任何物品。
- 请勿将任何易被吸附或粘附的物品放置在投影机底部。本投影机底部也有一些通风口。

▶ 请勿将投影机放置在潮湿的地方。弄湿投影机或液体渗入投影机可能导致起火、触电和 / 或投影机故障。

- 请勿将投影机放置在浴室或户外。
- 请勿将任何盛有液体的容器靠近投影机。

△ 注意事项 ▶ 避免将投影机放置在多烟、潮湿或多尘的环境。否则，可能导致起火、触电和 / 或投影机故障。

- 请勿将投影机靠近加湿器、多烟环境或厨房。
- ▶ 调节投影机的方向，防止光线直射投影机的遥控传感器。

系上镜头盖

为了避免镜头盖丢失，请用附送的带子将镜头盖系在投影机上。

1. 将带子穿入镜头盖的穿带孔并固定。
 - 将带子的一端穿过镜头盖的穿带孔并在该端做成一个环，然后将带子的另一端穿过该环。请勿在带子的任一端打结。
2. 将带子固定在投影机的带孔上。
 - 将带子的另一端穿过投影机的穿带孔并在该处做成一个环。将一端系有带子的镜头盖穿过该环。

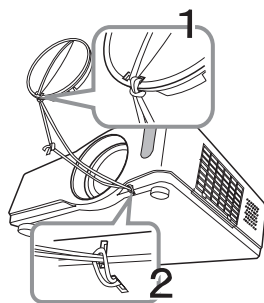

设备连接

在连接之前，请阅读本说明书和每一要连接设备的说明书。请确认所有设备均适于连接本投影机，并备好连接用的电缆。连接设备时，请参照下图。

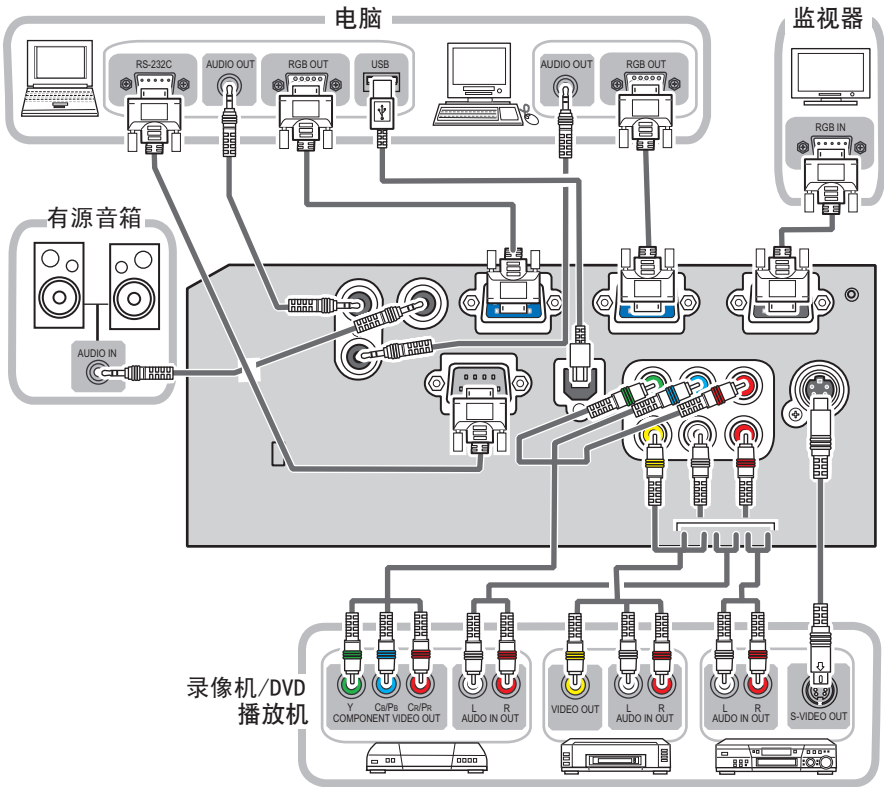

△ **警告** ▶ 请勿拆卸或改造本投影机。

▶ 请小心不要损坏电缆，并且不要使用已破损的电缆。

△ **注意事项** ▶ 在将设备连接到投影机之前，请关闭所有设备并拔下其电源线插头。将打开着的设备连接到投影机可能产生极响的噪音或发生其他异常情况，从而导致设备和投影机发生故障或损坏。

▶ 请使用合适的附送电缆或指定类型的电缆进行连接。使用非附送的电缆时，请咨询您的经销商，因为该电缆可能需要指定的长度或须与磁环装置一起使用。对于只在一端有磁环的电缆，请将有磁环的一端与投影机连接。

▶ 请确认必须将设备连接到正确的端口。不正确的连接可能会引起故障或损坏设备和投影机。

设备连接 (续)

通知事项 • 在将设备与投影机连接之前, 请阅读该设备的说明书, 并请确认所有设备均适于连接本投影机。在连接到电脑时, 请检查信号电平, 信号同步和分辨率。

- 某些信号可能需要通过适配器输入到本投影机。
- 某些电脑可能有多显示屏模式。这些模式中的某些模式可能与本投影机不兼容。
- 虽然本投影机可以显示分辨率最高为 UXGA (1600X1200) 的信号, 但在显示前该信号将被转换成投影机的面板分辨率。如果输入信号和投影机面板的分辨率是相同的, 则可达最佳显示性能。
- 连接时, 请确认电缆连接器的形状与所连接的端口相匹配。请务必拧紧连接器上的螺丝钉。
- 尝试将便携式电脑连接到投影机上时, 请务必开启便携式电脑的 RGB 外部图像输出 (将便携式电脑设为向 CRT 显示器输出, 或同时向 LCD 显示器和 CRT 显示器输出)。有关如何设置的详情, 请参阅相应的便携式电脑的使用说明书。
- 在电脑上改变图像分辨率时, 自动调节功能可能需要一段时间并且可能无法完成, 视输入而定。在这种情况下, 可能无法在 Windows 上看到是否使用新分辨率的对话框。然后, 分辨率返回到原来的分辨率。推荐使用其他 CRT 或 LCD 显示器改变分辨率。
- 有时, 本投影机可能无法在屏幕上正确显示图像或不能显示任何图像。例如, 对某些输入信号自动调节功能可能无法正常工作。复合同步或绿色同步的输入信号可能会干扰本投影机, 因此投影机则无法正确显示图像。

关于即插即用功能

即插即用是由电脑、操作系统和外部设备 (例如显示装置) 构成的系统。本投影机与 VESA DDC 2B 兼容。通过将本投影机连接到兼容 VESA DDC (显示数据通道) 的电脑, 可以实现即插即用。

- 通过将 RGB 电缆连接至 COMPUTER IN1 端口 (与 DDC 2B 兼容) 便可利用此功能。如果通过其它端口或电缆进行连接, 即插即用功能可能无法正常工作。
- 由于本投影机为即插即用监视器, 因此请在您的电脑中使用标准的驱动程序。

连接电源

首先, 请确认投影机的电源开关已被设定于关闭位置 (标示“O”)。

1. 将电源线的连接头连接到投影机的交流电插口。
2. 将电源插头插入电源插座。

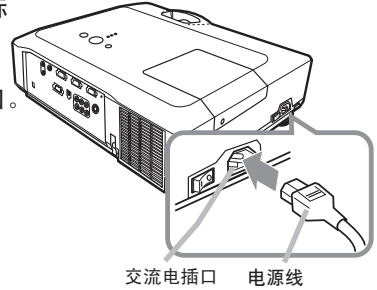

- △ 警告** ▶ 连接电源线时请特别注意, 因为不正确的连接可能会导致火灾和 / 或触电。
- 请务必使用附送的电源线。如果电源线损坏, 请与经销商联系重新换一根新的电源线。
 - 请使用指定的电源电压。电源插座应安装在投影机附近以便于使用。如需使投影机彻底断开电源, 请拔下电源线。
 - 千万不要改动电源线。

使用安全槽和安全条

商用的防盗链或防盗索 (直径最大为 10mm) 可安装在投影机的安全条上。
本投影机还有用于 Kensington 锁的安全槽。
有关详情, 请参照安全器具的使用说明书。

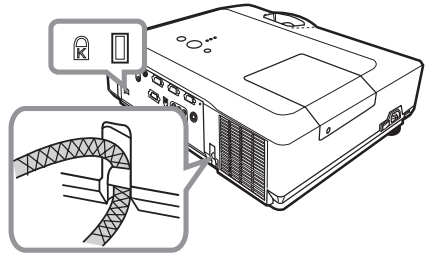

- △ 注意事项** ▶ 请勿将安全条和安全槽用于防止投影机掉落, 因为它们并非为此而设计的。
- ▶ 请勿将防盗链或防盗索放置在排风口附近。否则, 它们的温度会变得很高。

通知事项 • 安全条和安全槽并非完善的防盗措施。通常它被用作辅助的防盗措施。

遥控器

装入电池

在使用遥控器之前，请先装入电池。如果遥控器开始不起作用，则请更换电池。如果将长时间不使用遥控器，请从遥控器内取出电池并加以妥善保管。

1. 拨开电池盖的扣栓部分，将它取下。
2. 对准遥控器标明的电池正负极端子，装入 2 节 AA 型号电池。
3. 将电池盖按箭头方向按压复位。

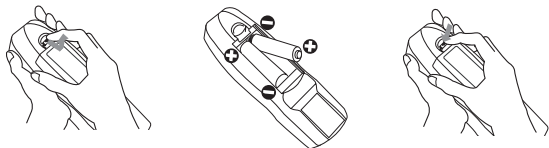

△ 警告 ▶ 请务必小心操作电池并正确使用电池。错误的使用会引起电池爆炸、破裂或漏液从而导致火灾、损伤和 / 或污染周围环境。

- 确保仅使用指定型号的电池。请勿同时使用不同型号的电池。请勿新旧电池混用。
- 将电池装入遥控器时，请确保正极和负极正确。
- 请将电池放置于儿童和宠物够不着的地方。
- 请勿对电池进行充电、短路、焊接或拆解。
- 请勿将电池丢入火中或水中。请将电池放置于阴凉干燥的地方。
- 如果您发现电池漏液，请擦去漏液，然后更换电池。如果漏液黏附至您的身体或衣服，请立即用清水冲洗干净。
- 请遵循当地法律处理电池。

关于遥控信号

遥控器与投影机的遥控传感器共同工作。本投影机在其前面有一个遥控传感器。

当传感器工作时，它可以感应以下范围信号：约为3米，60度扇面（传感器左右各30度）。

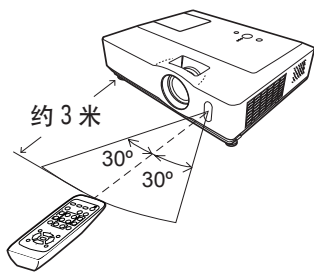

通知事项 • 也可使用在屏幕等处的反射遥控信号。如果很难直接将遥控信号发送到传感器上，请试试反射遥控信号。

- 遥控器通过红外线向投影机发出信号（1类发光二极管）。遥控器与投影机的遥控传感器之间如存在障碍物时，会使信号无法传送到投影机，因此请在无障碍物的场所使用。
- 投影机的遥控传感器如有直射阳光等强光和近距离发出的逆变荧光灯光线照射时，有时无法正常动作。请调整投影机的方向，避免光线直接照射传感器。

改变遥控信号的频率

附送的遥控器具有两种信号频率——模式 1: 标准和模式 2: 高。如果遥控器操作异常时, 请试着改变其信号频率。

要设定模式时, 请同时持续按住下列两个组合按钮 3 秒钟以上。

- (1) 设定为模式 1: 标准... MUTE 和 RESET 按钮
- (2) 设定为模式 2: 高... MAGNIFY OFF 和 ESC 按钮

请记住, 投影机选项菜单 (44) 的特殊设定项中的遥控器频率须设定为与遥控器相同的模式才能控制。

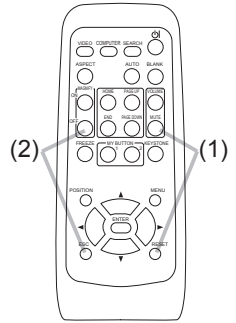

用作简易电脑鼠标和键盘

当投影机的 USB 端口 (B 型) 通过 USB 电缆与电脑的 USB 端口 (A 型) 相连接时, 附送的遥控器可用作电脑的简易鼠标和键盘。

- (1) HOME 键: 按 HOME 按钮。
- (2) END 键: 按 END 按钮。
- (3) PAGE UP 键: 按 PAGE UP 按钮。
- (4) PAGE DOWN 键: 按 PAGE DOWN 按钮。
- (5) 鼠标左按钮: 按 ENTER 按钮。
- (6) 移动指针: 使用光标按钮 ▲、▼、◀ 和 ▶。
- (7) ESC 键: 按 ESC 按钮。
- (8) 鼠标右按钮: 按 RESET 按钮。

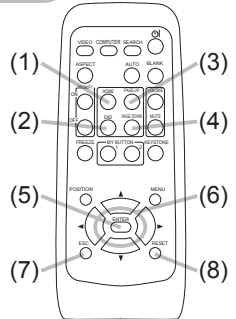
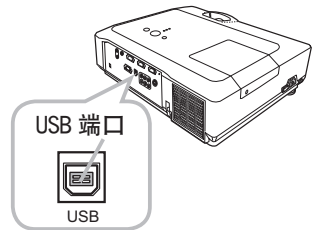

△ 注意事项 ▶ 不正确使用简易鼠标和键盘功能会损坏您的设备。在使用此功能时, 请将本产品只与电脑相连接。在将本产品与电脑相连接之前, 请务必先确认电脑的使用说明书。

通知事项 • 当本投影机的简易鼠标及键盘功能工作异常时, 请确认下述事项:

- 当用 USB 电缆连接本投影机与如同笔记本电脑那样带有内置指向装置 (如轨迹球) 的电脑时, 请打开 BIOS 设置菜单, 然后再选择外部鼠标和禁用内置指向装置, 因内置的指向装置可能优先于此功能。
- 使用此功能需要 Windows 95 OSR2.1 或更高的版本。由于电脑的配置及鼠标驱动程序的不同, 此功能也可能无法使用。
- 您无法进行某些操作, 如同时按下两个按钮 (例如, 同时按下两个按钮以实现斜移鼠标指针)。
- 只有在投影机正常工作时此功能才会启动。在灯泡预热 (POWER 指示灯呈绿色闪烁) 时, 或执行音量调节、图像位置调节、梯形失真校正、画面放大、使用多色清屏功能及显示菜单画面时, 此功能不起作用。

电源开 / 关

开启电源

1. 电源线须正确、牢固地与投影机 and 电源插座相连接。
2. 取下镜头盖，将电源开关拨到开启位置（标记“|”）。
POWER 指示灯将点亮橙色（[图 56](#)）。
然后等待几秒钟，因为这几秒钟内按钮可能不起作用。
3. 按投影机或遥控器上的 STANDBY/ON 按钮。

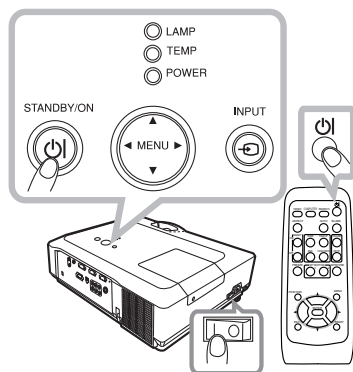

投影机灯泡点亮，POWER 指示灯将开始闪烁绿色。
当电源完全接通时，指示灯将停止闪烁并点亮绿色（[图 56](#)）。

如需显示图像，请根据“选择输入信号”（[图 16](#)）一节选择输入信号。

关闭电源

1. 按投影机或遥控器上的 STANDBY/ON 按钮。
“关闭电源吗？”的确认信息将显示约 5 秒时间。
2. 当信息出现时，请再按一次 STANDBY/ON 按钮。
投影机灯泡熄灭，POWER 指示灯开始闪烁橙色。当灯泡冷却完成时，POWER 指示灯停止闪烁并点亮橙色（[图 56](#)）。
3. 确保 POWER 指示灯点亮橙色，然后将电源开关拨到关闭位置（标记“O”）。POWER 指示灯熄灭。盖上镜头盖。



关闭电源后 10 分钟以上才能重新开启投影机的电源。关机后马上重新开机可能会缩短消耗性零部件的使用寿命。

警告 ▶ 投影机在电源开启时会发出强光。请勿直视投影机的镜头或通过投影机的任何开口窥视投影机的内部。
▶ 在使用时或刚使用完后，请勿触摸灯泡盖和排风口的四周，因为温度很高。

通知事项 • 按正确的顺序开启 / 关闭电源。投影机的电源应先于所连接的设备开启。在关闭了所连接的设备电源后再关闭投影机的电源。

- 本投影机有自动开机功能，可使投影机自动开机。有关详细信息，请参阅选项菜单中的自动开机项目。（[图 40](#)）
- 仅在通过正常步骤无法关闭投影机时才能使用关机开关（[图 57](#)）。

操作

调节音量

1. 按遥控器上的 VOLUME 按钮。
屏幕上将出现显示画面，帮助您调节音量。
 2. 使用光标按钮 ▲/▼ 调节音量。
如需关闭显示画面并完成操作，请再次按 VOLUME 按钮。
即使没有进行任何操作，对话框也会在几秒钟后自动消失。
- 当前的图像输入端口选择 \times 时，音量无法调节。请参阅设置菜单的 AUDIO 项目。(435)

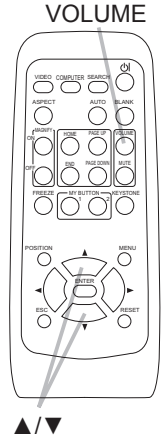

暂时静音

1. 按遥控器上的 MUTE 按钮。
屏幕上将出现提示已静音的显示画面。
如需恢复声音，请按 MUTE 或 VOLUME 按钮。即使没有进行任何操作，对话框也会在几秒钟后自动消失。
- 当前的图像输入端口选择 \times 时，声音会一直静音。请参阅设置菜单的 AUDIO 项目。(435)

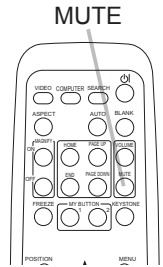

选择输入信号

1. 按投影机上的 INPUT 按钮。
每按一次该按钮，投影机依次切换至如下输入端口。

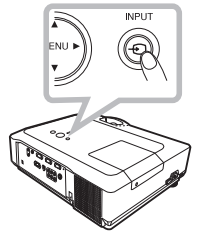

1. 按遥控器上的 COMPUTER 按钮。
每按一次该按钮，投影机切换至如下 RGB 输入端口。

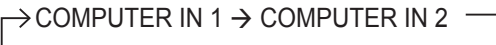

- 当选项菜单 (440) 中的自动搜索项目选择开启时，如果按 COMPUTER 按钮切换来自 VIDEO、S-VIDEO 或 COMPONENT 端口的信号时，投影机将首先检查 COMPUTER IN1 端口。如果在该端口未检测到任何输入信号，则投影机将按照上述顺序检查其它端口。

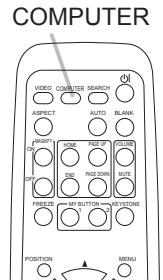

(接下页)

选择输入信号 (续)

1. 按遥控器的 VIDEO 按钮选择视频信号的输入端口。每按一次该按钮，投影机依次切换至如下VIDEO输入端口。

→ COMPONENT (Y, Cb/Pb, Cr/Pr) → S-VIDEO → VIDEO →

- 当选项菜单 (40) 中的自动搜索项目选择开启时，如果按 VIDEO 按钮切换来自 COMPUTER IN1 或 2 端口的信号，投影机将首先检查 COMPONENT 端口。如果在该端口未检测到任何输入信号，则投影机将按照上述顺序检查其他端口。

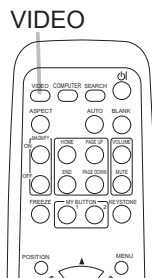

搜索输入信号

1. 按遥控器上的 SEARCH 按钮。投影机将开始检测输入端口，以便发现任何输入信号。发现某个输入时，投影机将停止搜索并显示图像。如果没有发现信号，则投影机将返回到操作前所选择的状态。

→ COMPUTER IN 1 → COMPUTER IN 2 →
VIDEO ← S-VIDEO ← COMPONENT (Y, Cb/Pb, Cr/Pr) ←

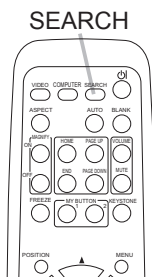

选择宽高比

1. 按遥控器上的 ASPECT 按钮。每按一次该按钮，投影机依次切换宽高比模式。
 - 电脑信号
标准 → 4:3 → 16:9 → 小
 - 视频信号、S 视频信号或分量视频信号
4:3 → 16:9 → 14:9 → 小
 - 没有信号
4:3 (固定)
- 未输入适当的信号时，ASPECT 按钮不起作用。
- 标准模式将保持信号的原始宽高比。

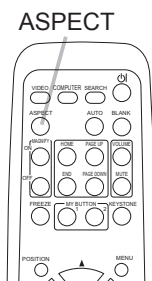

调节投影机的支撑脚

当放置投影机的地方略向左或向右倾斜时，请使用支撑脚调节投影机水平放置。

使用支撑脚也可使投影机倾斜以便以适当的角度投射图像到屏幕，投影机的仰角调节范围在 10 度以内。

本投影机有两个支撑脚和两个支撑调校钮。在按住调校钮时，便可调节其相同侧的支撑脚。

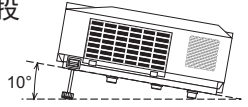

1. 抓住投影机，同时按住支撑脚调校钮，支撑脚自动松开。
2. 将投影机的前端置于所需要的高度。
3. 松开支撑脚调校钮后，支撑脚被锁定。
4. 在确认支撑脚已被锁定之后，将投影机轻轻放下。
5. 若有必要，可用手转动支撑脚进行微调。当转动支撑脚时，请抓紧投影机。

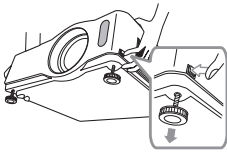

要松开支撑脚时，
按下其相同侧的支
撑脚调校钮

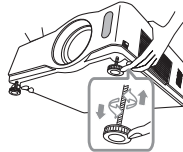

要精确调节时，转
动支撑脚。

△ 注意事项 ▶ 请勿在未抓紧投影机的情况下按住调校钮，否则本机有可能摔落。

▶ 除调节支撑脚在10度范围内设置投影机仰角之外，请不要使投影机倾斜。投影机倾斜过度将会导致故障发生或缩短其使用寿命。

调节变焦和对焦

1. 使用变焦环调节屏幕尺寸。
2. 使用对焦环聚焦图像。

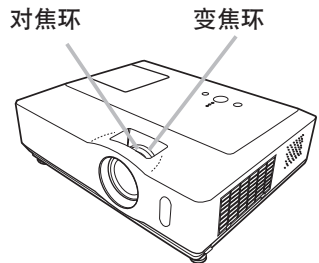

使用自动调节功能

1. 按遥控器上的 AUTO 按钮。
按此按钮进行以下操作:

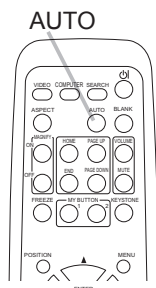

- 电脑信号

将自动调节垂直位置、水平位置和水平相位。并且水平尺寸将被自动设定为默认值。请确保在尝试使用本功能前将应用程序窗口设置为其最大尺寸。较暗的图像可能无法进行正确调节。因此调节时，请使用明亮的图像。

- 视频信号、S 视频信号或分量视频信号

将自动为不同的输入信号选择最佳视频格式。

仅当输入菜单 (M32) 的“视频格式”选项选择自动时，本功能才可用。垂直位置和水平位置将被自动设定为默认值。对于分量视频信号，水平相位也将自动设为缺省值。

- 自动调节操作需要花数秒钟。请注意对于某些输入本功能可能无法正常起作用。当此功能用于视频信号时，图像外框可能会出现某些多余的东西（如线条）。
- 当选项菜单中特殊设定项目的自动调节项目选择精细或关闭时，此功能所调节的项目可能会有变化 (M43)。

调节位置

1. 请在没有菜单显示时，按遥控器上的 POSITION 按钮。
屏幕上将出现“位置”指示。

2. 使用光标按钮 ▲/▼/◀/▶ 调节图像位置。

如需复位操作，请在操作时按遥控器上的 RESET 按钮。

如需完成该操作，请再次按 POSITION 按钮。即使没有进行任何操作，显示画面也将在几秒钟后消失。

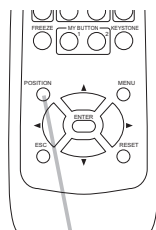

- 对视频信号、S 视频信号或分量视频信号使用此功能时，图像外框可能会出现某些多余的东西（如线条）。
- 当此功能用于视频信号、S 视频信号或分量视频信号时，此调节的范围依影像菜单 (M29) 中的扫描度设定而异。扫描度设定为 10 时，则无法调节位置。
- 当菜单出现在屏幕上时，如果按 POSITION 按钮，所显示的图像不会移动，但菜单的位置会移动。

POSITION

校正梯形失真

1. 按遥控器上的 KEYSTONE 按钮。
屏幕上将出现显示画面，帮助您校正失真。
2. 使用光标按钮 ▲/▼ 选择自动或手动操作，并按 ► 按钮执行以下操作：
 - 1) 自动：执行自动垂直梯形校正。
 - 2) 手动：显示梯形校正的对话框。
用 ▲/▼ 按钮进行调节。

如需关闭显示画面并完成该操作，请再次按 KEYSTONE 按钮。即使没有进行任何操作，对话框也会在几秒钟后自动消失。

- 本功能的可调节范围依输入而异。对于某些输入，本功能可能无法正常工作。
- 当反转项目选择为吊装背投或吊装时，如果投影机屏幕倾斜或投影机有一向下的角度，则本功能可能效果不佳。
- 当变焦调整处于远侧时，梯形校正可能会过度。只要可能，请在变焦调整处于近侧时使用该功能。
- 当投影机被置于水平位置（约 $\pm 0^\circ$ ）时，自动梯形失真校正可能不起作用。
- 当投影机倾斜接近 ± 30 度时，本功能可能效果不佳。
- 状态监视功能启用时，此功能不起作用 (49)。

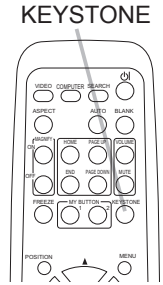

使用放大功能

1. 按遥控器上的 MAGNIFY ON 按钮。
屏幕上出现“扩大”指示且投影机将进入扩大模式。数秒钟内无操作时，该指示将消失。
2. 使用光标按钮 ▲/▼ 调节放大级别。
如需移动放大区域，请在扩大模式下按 POSITION 按钮，然后使用光标按钮 ▲/▼/◀/▶ 移动区域。如需确定放大区域，请再次按 POSITION 按钮。
如需退出扩大模式并返回到正常屏幕，请按遥控器的 MAGNIFY OFF 按钮。

- 输入信号改变时，或执行改变显示状况的操作（自动调节等）时，投影机自动退出扩大模式。
- 尽管处于扩大模式时，梯形失真状况可能有差异，在投影机退出扩大模式时将恢复。

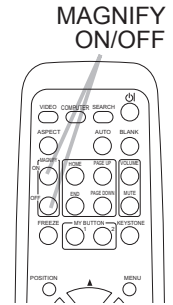

通知事项 • 放大级别可精确调节。靠近屏幕观看便可发现所需的级别。

静止画面

1. 按遥控器上的 FREEZE 按钮。
· 屏幕上将出现“静止”指示（如果屏幕菜单的消息项目选择关闭时，该指示将不会出现 (M39)），然后投影机将进入静止模式。

- 当按下任一投影机按钮或遥控器的STANDBY/ON、SEARCH、COMPUTER、VIDEO、BLANK、AUTO、VOLUME、MUTE、KEystone、MENU、MAGNIFY 和 MY BUTTON1/2（我的存储器或图像模式被指派到该按钮上时除外）(M42)按钮时，投影机将自动退出静止模式。

- 如果投影机连续长时间投影静止图像，则液晶显示面板可能残余图像。请勿使投影机长时间处于静止模式。

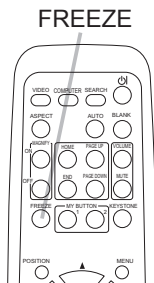

暂时清屏

1. 按遥控器上的 BLANK 按钮。
· 将显示空白画面代替输入信号的画面。请参阅屏幕菜单部分的多色清屏一节 (M36)。

如需清除空白画面并返回到输入信号画面，请再次按 BLANK 按钮。

- 按下投影机或遥控器的一个按钮（ASPECT、POSITION、MAGNIFY或FREEZE按钮以及被指派为自动梯形校正 \square 执行、我的存储器或图像模式的MY BUTTON1/2按钮 (M42)除外），投影机将自动返回输入信号画面。

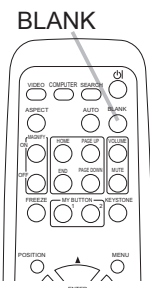

通知事项 · 使用多色清屏时不会自动静音，如有必要，请先设置音量或静音。

使用菜单功能

本投影机包含下列菜单：

图像、影像、输入、设置、屏幕、选项、和简易菜单。

简易菜单由常用功能组成；其他菜单分为各专项菜单，它们共同构成高级菜单。

各个菜单的操作方式相同。这些菜单的基本操作如下。

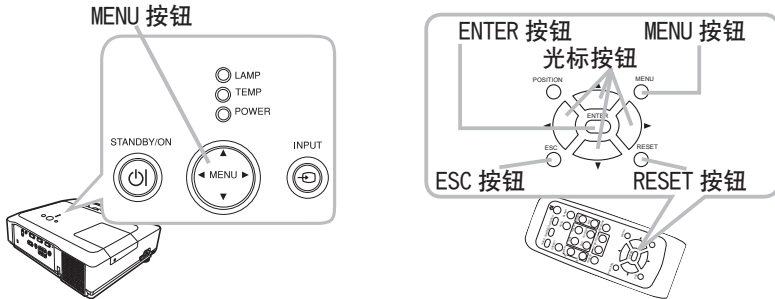

1. 按遥控器或投影机上的 MENU 按钮。

将出现开机后最近一次使用的高级菜单或简易菜单。

如果您想要移动菜单位置，请在按 POSITION 按钮后使用光标键。投影机在显示任一菜单期间，投影机上的 MENU 按钮起光标按钮的作用。

显示简易菜单时

2. 如果您想要显示高级菜单，请选择“进入高级菜单…”。

3. 使用光标按钮 ▲/▼ 选择要操作的项目。

4. 使用光标按钮 ◀/▶ 操作项目。

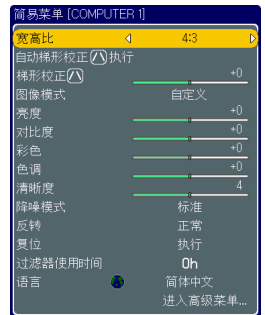

(接下页)

简易菜单

使用菜单功能 (续)

显示高级菜单时

2. 使用光标按钮 ▲/▼ 选择菜单。

如果您想显示简易菜单，请选择简易菜单。

然后按 ► 光标按钮或 ENTER 按钮选择一个项目。所选项目的下层菜单将出现。

3. 使用光标按钮 ▲/▼ 选择要操作的项目。

然后按 ► 光标按钮或 ENTER 按钮进行下一步操作。所选项目的操作菜单将出现。

4. 使用光标按钮 ▲/▼ 操作项目。

- 当选择某个输入端口或显示某种输入信号时，不能执行某些功能。
- 如需复位操作，请在操作时按遥控器上的 RESET 按钮。请注意，某些项目（语言，水平相位，音量）无法复位。
- 在高级菜单中，需要返回前面的显示时，请按 ◀ 光标按钮或遥控器上的 ESC 按钮。

5. 再次按遥控器上的 MENU 按钮关闭菜单并完成该操作。

如果没有进行任何操作，显示画面约10秒后将会消失。

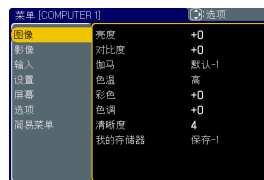





高级菜单

简易菜单

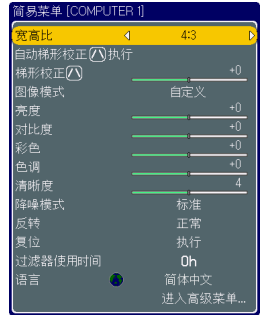
通过简易菜单可以设定下表中所示的项目。

用 ▲/▼ 光标按钮选择一个项目。
接着参照下表进行操作。

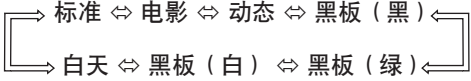

项目	说明																								
宽高比	使用 ◀/▶ 按钮切换宽高比模式。 请参阅 影像 菜单中 宽高比 的说明。(P29)																								
自动梯形校正  执行	使用 ▶ 按钮进行自动梯形失真校正执行。 请参阅 设置 菜单中 自动梯形校正  执行的说明。(P34)																								
梯形校正 	使用 ◀/▶ 按钮校正垂直梯形失真。 请参阅 设置 菜单中 梯形校正  的说明。(P34)																								
图像模式	<p>使用 ◀/▶ 按钮切换图像类型。 图像类型的模式为伽马模式和色温模式组合。根据信号源选择适当的模式。</p> <p style="text-align: center;">  </p> <table border="1" style="width: 100%; text-align: center;"> <thead> <tr> <th></th> <th>色温</th> <th>伽马</th> </tr> </thead> <tbody> <tr> <td>标准</td> <td>#2 中 默认</td> <td>#1 默认</td> </tr> <tr> <td>电影</td> <td>#3 低 默认</td> <td>#2 默认</td> </tr> <tr> <td>动态</td> <td>#1 高 默认</td> <td>#3 默认</td> </tr> <tr> <td>黑板 (黑)</td> <td>#4 高亮度 -1 默认</td> <td>#4 默认</td> </tr> <tr> <td>黑板 (绿)</td> <td>#5 高亮度 -2 默认</td> <td>#4 默认</td> </tr> <tr> <td>黑板 (白)</td> <td>#2 中 默认</td> <td>#5 默认</td> </tr> <tr> <td>白天</td> <td>#6 高亮度 -3 默认</td> <td>#6 默认</td> </tr> </tbody> </table> <p>• 伽马和色温组合不同于上述预设的模式时，图像模式的菜单显示是“自定义”。请参阅图像菜单的伽马 (P26) 和色温 (P26) 项目。 • 执行该功能，可能出现某些多余的东西（如线条）。</p>		色温	伽马	标准	#2 中 默认	#1 默认	电影	#3 低 默认	#2 默认	动态	#1 高 默认	#3 默认	黑板 (黑)	#4 高亮度 -1 默认	#4 默认	黑板 (绿)	#5 高亮度 -2 默认	#4 默认	黑板 (白)	#2 中 默认	#5 默认	白天	#6 高亮度 -3 默认	#6 默认
	色温	伽马																							
标准	#2 中 默认	#1 默认																							
电影	#3 低 默认	#2 默认																							
动态	#1 高 默认	#3 默认																							
黑板 (黑)	#4 高亮度 -1 默认	#4 默认																							
黑板 (绿)	#5 高亮度 -2 默认	#4 默认																							
黑板 (白)	#2 中 默认	#5 默认																							
白天	#6 高亮度 -3 默认	#6 默认																							

(接下页)

简易菜单 (续)

项目	说明
亮度	使用 ◀/▶ 按钮调整亮度。 请参阅 图像 菜单中 亮度 的说明。(图26)
对比度	使用 ◀/▶ 按钮调整对比度。 请参阅 图像 菜单中 对比度 的说明。(图26)
彩色	使用 ◀/▶ 按钮调整彩色。 请参阅 图像 菜单中 彩色 的说明。(图26)
色调	使用 ◀/▶ 按钮调整色调。 请参阅 图像 菜单中 色调 的说明。(图26)
清晰度	使用 ◀/▶ 按钮调整清晰度。 请参阅 图像 菜单中 清晰度 的说明。(图27)
降噪模式	使用 ◀/▶ 按钮开启 / 关闭降噪模式。 请参阅 设置 菜单中 降噪模式 的说明。(图35)
反转	使用 ◀/▶ 按钮切换反转模式。 请参阅 设置 菜单中 反转 的说明。(图35)
复位	执行此项目将简易菜单中的所有项目复位，过滤器使用时间 和 语言项目除外。 将显示确认画面，使用 ▲ 按钮选择复位，执行复位操作。
过滤器使用时间	执行此项目将空气过滤器使用时间复位。 将显示确认画面，使用 ▲ 按钮选择复位，执行复位操作。 请参阅 选项 菜单中 过滤器使用时间 的说明。(图41)
语言	使用 ◀/▶ 按钮改变显示语言。 请参照 屏幕 菜单中 语言 的说明。(图36)
进入高级菜单...	选择菜单上的“进入高级菜单...”项目并按 ▶ 或 ENTER 按钮，以使用图像、影像、输入、设置、屏幕或选项菜单。

图像菜单

通过图像菜单可以设定下表中所示的项目。

用 ▲/▼ 光标按钮选择项目，并按 ► 光标按钮或 ENTER 按钮执行该项目。接着参照下表进行操作。

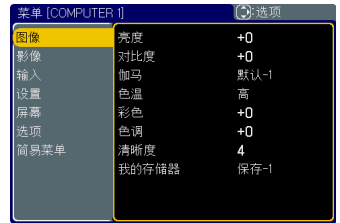

项目	说明
亮度	使用 ▲/▼ 按钮调整亮度。 亮 ⇄ 暗
对比度	使用 ▲/▼ 按钮调整对比度。 强 ⇄ 弱
伽马	使用 ▲/▼ 按钮选择伽马模式。 #1 默认 ⇄ #1 自定义 ⇄ #2 默认 ⇄ #2 自定义 ⇅ #6 自定义 #3 默认 ⇅ #6 默认 #3 自定义 ⇅ #5 自定义 ⇄ #5 默认 ⇄ #4 自定义 ⇄ #4 默认 • 若要调节“自定义”模式时，请参见“调节伽马和色温中的自定义功能” (1128)。
色温	使用 ▲/▼ 按钮选择色温。 #1 高 默认 ⇄ #1 高 自定义 ⇄ #2 中 默认 ⇅ #6 高亮度 -3 自定义 #2 中 自定义 ⇅ #6 高亮度 -3 默认 #3 低 默认 ⇅ #5 高亮度 -2 自定义 #3 低 自定义 ⇅ #5 高亮度 -2 默认 ⇄ #4 高亮度 -1 自定义 ⇄ #4 高亮度 -1 默认 • 若要调节“自定义”模式时，请参见“调节伽马和色温中的自定义功能” (1128)。
彩色	使用 ▲/▼ 按钮调整彩色。 强 ⇄ 弱 • 只有在视频信号、S 视频或分量视频信号时，才能选择此项目。
色调	使用 ▲/▼ 按钮调整色调。 绿 ⇄ 红 • 只有在视频信号、S 视频或分量视频信号时，才能选择此项目。

(接下页)

图像菜单 (续)

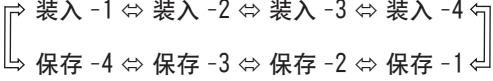
项目	说明
<p>清晰度</p>	<p>使用 ▲/▼ 按钮调整清晰度。:</p> <p>强 ⇄ 弱</p> <ul style="list-style-type: none"> 在进行调节时可能会出现一些杂波和 / 或画面可能发生短暂闪烁。这并非故障。
<p>我的存储器</p>	<p>本投影机有 4 个用于存储调节数据的存储器（用于图像菜单的所有项目）。使用 ▲/▼ 按钮选择一种模式，按 ► 或 ENTER 按钮执行。</p> <p style="text-align: center;">  </p> <p>装入 -1, 装入 -2, 装入 -3, 装入 -4</p> <p>执行装入功能，调用相应编号的存储器上的调节数据，然后根据数据自动调节图像。</p> <ul style="list-style-type: none"> 相应编号的存储器上如果没有数据，执行装入功能时会被跳过。 请记住，当前所调节的状态将因装入数据而丢失。如果您想要保存当前的调节状态，请在执行装入功能之前将其保存。 装入数据时可能会出现一些杂波，并且画面可能发生短暂闪烁。这并非故障。 可按 MY BUTTON 来执行装入功能，请参见选项菜单中的我的按钮项目 (42)。 <p>保存 -1, 保存 -2, 保存 -3, 保存 -4</p> <p>执行保存功能将当前调节数据保存到相应编号的存储器上。</p> <ul style="list-style-type: none"> 请记住，当新数据存入某一存储器时，保存于该存储器内的原先数据将被新数据所替代。

图像菜单 (续)

调节伽马和色温中的自定义功能

选择伽马或色温项目中某种自定义模式，然后按 ▶ 按钮或 ENTER 按钮，将显示对话框以帮助您进行调节。

使用 ◀/▶ 按钮选择一个项目，然后用 ▲/▼ 按钮调节。

- 在执行此功能时，屏幕上可能会出现线条或其他失真。

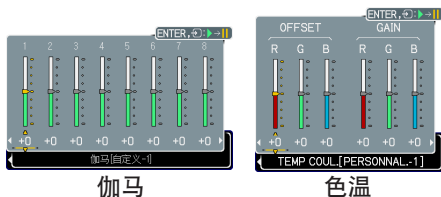

伽马

色温

您可以按 ENTER 按钮在屏幕顶部显示测试图，以确认调节效果。

每按一次 ENTER 按钮，测试图按如下顺序变化。

无图案 ⇌ 灰度图案 (9 级)



渐变 ⇌ 灰度图案 (15 级)

- 您也可不显示测试图而直接调节各功能

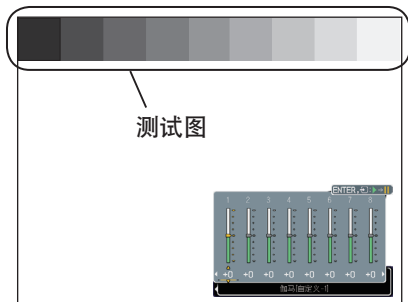

调节伽马

您可改变特定阶调的亮度。

8条调节栏对应于测试图除左边最黑那一级以外的8种阶调。因此如果您想要调节测试图左边的第2种阶调 (灰度图案 (9 级))，请使用调节栏“1”。测试图左边最黑的阶调无法使用任何调节栏进行调节。

调节色温

您可改变 3 种颜色 (红, 绿, 蓝) 各自的亮度。

偏移调节将改变测试图整个阶调的彩色亮度。增益调节将主要影响测试图较亮阶调的彩色亮度。

影像菜单

通过影像菜单可以设定下表中所示的项目。

用 ▲/▼ 光标按钮选择项目，并按 ► 光标按钮或 ENTER 按钮执行该项目。接着参照下表进行操作。

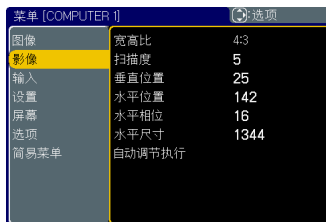

项目	说明
宽高比	<p>使用 ▲/▼ 按钮切换宽高比模式。</p> <p>电脑信号 标准 ⇄ 4:3 ⇄ 16:9 ⇄ 小 ↑—————↑</p> <p>视频信号, S 视频信号或分量视频信号 4:3 ⇄ 16:9 ⇄ 14:9 ⇄ 小 ↑—————↑</p> <p>没有信号 4:3 (固定)</p> <ul style="list-style-type: none"> • 仅可对适当的信号选择此项目。 • 标准模式将保持信号的原始宽高比。
扫描度	<p>使用 ▲/▼ 按钮调节扫描度比率。:</p> <p>增大 (缩小图像) ⇄ 减少 (放大图像)</p> <ul style="list-style-type: none"> • 只有在视频信号、S 视频和分量视频信号时, 才能选择此项目。 • 该调节过大时, 图像的帧内可能出现一定程度的劣化。在这种情况下, 请将其调小。
垂直位置	<p>使用 ▲/▼ 按钮调节垂直位置。:</p> <p>上 ⇄ 下</p> <ul style="list-style-type: none"> • 过度调节垂直位置可能会导致画面上出现杂波。如果发生此类现象, 请在选择“垂直位置”时按RESET按钮, 将垂直位置复位到出厂默认设置。 • 当对视频信号、S 视频信号或分量视频信号执行本功能时, 此调节的范围依扫描度 (见上) 设定而异。扫描度设定为 10 时则无法调节。
水平位置	<p>使用 ▲/▼ 按钮调节水平位置。:</p> <p>左 ⇄ 右</p> <ul style="list-style-type: none"> • 过度调节水平位置可能会导致画面上出现杂波。如果发生此类现象, 请在选择“水平位置”时按RESET按钮, 将水平位置复位到出厂默认设置。 • 当对视频信号、S 视频信号或分量视频信号执行本功能时, 此调节的范围依扫描度 (见上) 设定而异。扫描度设定为 10 时则无法调节。

(接下页)

影像菜单 (续)

项目	说明
水平相位	使用 ▲/▼ 按钮调节水平相位消除闪烁： 右 ⇄ 左 • 仅可对电脑信号或分量视频信号选择此项目。
水平尺寸	使用 ▲/▼ 按钮调节水平尺寸： 增大 ⇄ 减少 • 仅可对电脑信号选择此项目。 • 该调节过度时，图像可能无法正确显示。遇此情况时，请在操作时按 RESET 按钮将水平尺寸复位。
自动调节执行	选择该项目执行自动调节功能。 电脑信号 将自动调节垂直位置、水平位置和水平相位 (图 43)。并且水平尺寸将被自动设定为默认值。 请确保在尝试使用本功能前将应用程序窗口设置为最大尺寸。较暗的图像可能无法进行正确调节。因此，调节时请使用明亮的图像。 视频信号、S 视频信号或分量视频信号时 自动为不同的输入信号选择最适合的视频格式。 仅当输入菜单 (图 32) 的“视频格式”选项选择自动时，该功能才可用。垂直位置和水平位置将被自动设定为默认值。对于分量视频信号，水平相位也将自动设为默认值。 • 自动调节操作需要花数秒钟。请注意对于某些输入该功能可能无法正常起作用。 当此功能用于视频信号时，某些多余东西（如线条）可能会出现在图像外框。 • 当选项菜单中特殊设定项目的自动调节项目选择精细或关闭时，此功能所调节的项目可能会有变化 (图 43)。

输入菜单

通过输入菜单可以设定下表中所示的项目。

用 ▲/▼ 光标按钮选择项目，并按 ▶ 光标按钮或 ENTER 按钮执行该项目。接着参照下表进行操作。

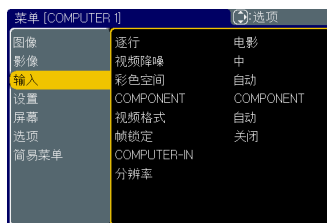

项目	说明
运行	<p>使用 ▲/▼ 按钮切换逐行模式。 电视 ⇄ 电影 ⇄ 关闭</p> <ul style="list-style-type: none"> 只有在视频、S 视频或 525i (480i)、625i (576i) 分量视频隔行扫描信号输入时，才能执行此功能。 选择电视或电影时，屏幕图像更明快。电影模式适合 2-3 下拉系统转换。但对快速移动物体，可能会在图像中产生一定的缺陷（例如锯齿线）。在这种情况下，请选择关闭，尽管图像可能会变得不那么明快。
视频降噪	<p>使用 ▲/▼ 按钮切换降噪模式。 高 ⇄ 中 ⇄ 低</p> <ul style="list-style-type: none"> 此功能仅能用于视频、S 视频或 525i (480i)、625i (576i) 分量视频信号。 执行该功能时，可能会引起一定的图像劣化。
彩色空间	<p>使用 ▲/▼ 按钮选择彩色空间模式： 自动 ⇄ RGB ⇄ SMPTE240 ⇄ REC709 ⇄ REC601</p> <ul style="list-style-type: none"> 仅可对除 SCART RGB 信号以外的电脑信号或分量视频信号选择此项目。 自动模式自动选择最佳模式。 自动操作可能对于某些信号不能很好地起作用。在这种情况下，请选择自动模式之外的适当模式。
COMPONENT	<p>使用 ▲/▼ 按钮切换 COMPONENT (Y, Cb/Pb, Cr/Pr) 端口的功能。 COMPONENT ⇄ SCART RGB</p> <p>当选择 SCART RGB 时，COMPONENT (Y, Cb/Pb, Cr/Pr) 和 VIDEO 端口将被用作 SCART RGB 端口。可使用 SCART 电缆来实现对投影机的 SCART RGB 输入。请参阅 TECHNICAL 部分。</p>



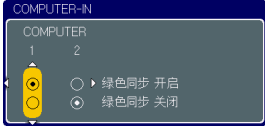

(接下页)

输入菜单 (续)

项目	说明
<p>视频格式</p>	<p>设置用于 S-VIDEO 端口和 VIDEO 端口的视频格式。</p> <p>(1) 使用 ◀/▶ 按钮选择输入端口。</p> <p>(2) 使用 ▲/▼ 按钮切换视频模式。</p> <p>自动 ⇔ NTSC ⇔ PAL ⇔ SECAM ↳ N-PAL ⇔ M-PAL ⇔ NTSC4.43 ⇔</p> <ul style="list-style-type: none"> 只有在 VIDEO 或 S-VIDEO 输入信号时才能执行此项目。 自动模式可以自动选择最佳模式 自动操作可能对某些信号无法很好地起作用。如果图像变得不稳定 (如图像不规则、缺乏彩色), 请根据输入信号选择模式。 
<p>帧锁定</p>	<p>使用 ▲/▼ 按钮开启 / 关闭帧锁定功能。</p> <p>开启 ⇔ 关闭</p> <ul style="list-style-type: none"> 此项目仅适用于垂直频率为 50 至 60Hz 的电脑信号。 选择开启时, 运动图像的显示更平滑。 该功能可能会引起一定的图像劣化。在这种情况下, 请选择关闭。
<p>COMPUTER-IN</p>	<p>为 COMPUTER IN1 和 IN2 端口设置电脑输入信号的类型。</p> <p>(1) 使用 ◀/▶ 按钮选择 COMPUTER 端口进行设置。</p> <p>COMPUTER (IN) 1 ⇔ COMPUTER (IN) 2</p> <p>(2) 使用 ▲/▼ 按钮选择电脑输入信号的类型。</p> <p>绿色同步 开启 ⇔ 绿色同步 关闭</p> <ul style="list-style-type: none"> 选择绿色同步开启以接收绿色同步信号。 在绿色同步开启时, 某些输入信号的图像可能会失真。遇此情况时, 请断开信号连接, 使投影机处于无信号状态, 并关闭绿色同步, 然后重新连接信号。 

(接下页)

输入菜单 (续)



项目	说明
分辨率	<p>本投影机可设置 COMPUTER IN1 和 IN2 输入信号的分辨率。</p> <p>(1) 在输入菜单中使用 ▲/▼ 按钮选择分辨率。然后按 ► 按钮，将显示分辨率菜单。</p>  <p>(2) 在分辨率菜单中使用 ▲/▼ 按钮选择您所希望显示的分辨率。选择自动将设置与输入信号相同的分辨率。</p> <p>(3) 标准 当选择标准分辨率时，按 ► 或 ENTER 按钮将自动调节水平和垂直位置、时钟相位和水平大小，并自动选择宽高比。</p>  <p>(3) 自定义 (3)-1 使用 ▲/▼ 按钮选择自定义，将出现自定义分辨率框来进行自定义的分辨率的设置。使用 ▲/▼/◀/▶ 按钮设置（水平）和（垂直）分辨率。但是不保证所有的分辨率都适用。</p>  <p>(3)-2 将光标置于最右方数字并按 ► 按钮，保存设置。水平和垂直位置，时钟相位和水平大小将被自动调节，宽高比将被自动选择。</p>  <p>(3)-3 将光标置于最左方数字并按 ◀ 按钮，返回到先前的分辨率，不保存更改。屏幕将返回到分辨率菜单，显示先前的分辨率。</p>  <p>• 对于某些图像，此功能可能效果不佳。</p>

设置菜单

通过设置菜单可以设定下表中所列的项目。

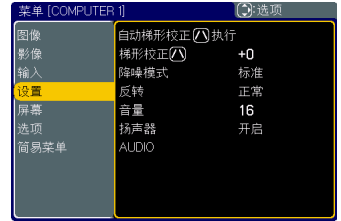
用 ▲/▼ 光标按钮选择项目，并按 ► 光标按钮或 ENTER 按钮执行该项目。接着参照下表进行操作。



项目	说明
自动梯形校正  执行	<p>选择此项进行自动梯形失真校正。投影机依据自身（向前 / 向后）的角度自动校正垂直梯形失真。</p> <p>在菜单中选择此功能时，此功能仅被执行一次。当投影机的倾斜度改变时，请重新执行此功能。</p> <ul style="list-style-type: none"> • 本功能的可调节范围依输入而异。对于某些输入，本功能可能无法正常工作。 • 当选择反转选项下的吊装背投或吊装时，如果投影机屏倾斜或投影机有一向下角度，则本功能可能无法正常工作。 • 当变焦调整处于远侧时，梯形校正可能会过度。只要可能，请在变焦调整处于近侧时使用该功能。 • 当投影机被置于水平（约 ± 0 度）时，本功能可能不会起作用。 • 当投影机倾斜接近 ± 30 度时，本功能可能效果不佳。 • 当状态监视开启时，本功能将失效。 (49)
梯形校正 	<p>使用 ▲/▼ 按钮校正垂直梯形失真。</p> <p>缩小图像的顶部 ↔ 缩小图像的底部</p> <ul style="list-style-type: none"> • 本功能的可调节范围依输入而异。对于某些输入，本功能可能无法正常工作。 • 当状态监视开启时，本功能将失效。 (49)

(接下页)

设置菜单 (续)

项目	说明																														
<p>降噪模式</p>	<p>使用 ▲/▼ 按钮开启 / 关闭降噪模式。 标准 ⇄ 低 • 选择低时, 可以降低投影机使用时的噪音, 但屏幕亮度也随之降低。</p>																														
<p>反转</p>	<p>使用 ▲/▼ 按钮选择反转状态。</p> <div style="text-align: center;">  <p>正常 ⇄ 背投 ⇄ 吊装背投 ⇄ 吊装</p> <p style="text-align: center;">↑—————↑</p> </div> <p>如果状态监视开启并且反转状态改变, 在电源开关关闭后投影机重新启动时, 将出现状态监视警报 (49)。</p>																														
<p>音量</p>	<p>使用 ▲/▼ 按钮调节音量。 强 ⇄ 弱</p>																														
<p>扬声器</p>	<p>使用 ▲/▼ 按钮开启 / 关闭内置扬声器。 开启 ⇄ 关闭 • 选择关闭时, 内置扬声器不工作。</p>																														
<p>AUDIO</p>	<p>分配音频端口。 (1) 用 ▲/▼ 按钮选择图像输入端口。 ⇨ COMPUTER(IN)1 ⇄ COMPUTER(IN)2 ⇨ VIDEO ⇄ S-VIDEO ⇄ COMPONENT (2) 用 ◀/▶ 按钮选择要与输入端口对应的音频端口。 1 ⇄ 2 ⇄ 3 ⇄ ✕ ↑—————↑</p> <div style="float: right; border: 1px solid black; padding: 5px; margin-bottom: 10px;"> <p>AUDIO</p> <p>◀ 返回</p> <table border="0"> <tr> <td></td> <td>1</td> <td>2</td> <td>3</td> <td>✕</td> </tr> <tr> <td>COMPUTER1</td> <td>●</td> <td>○</td> <td>○</td> <td>○</td> </tr> <tr> <td>COMPUTER2</td> <td>○</td> <td>●</td> <td>○</td> <td>○</td> </tr> <tr> <td>COMPONENT</td> <td>○</td> <td>○</td> <td>●</td> <td>○</td> </tr> <tr> <td>S-VIDEO</td> <td>○</td> <td>○</td> <td>○</td> <td>●</td> </tr> <tr> <td>VIDEO</td> <td>○</td> <td>○</td> <td>○</td> <td>○</td> </tr> </table> </div> <p>当某一图像输入端口的音频端口选择为 ✕ 时, 所有音频端口都不与该图像输入端口对应。</p>		1	2	3	✕	COMPUTER1	●	○	○	○	COMPUTER2	○	●	○	○	COMPONENT	○	○	●	○	S-VIDEO	○	○	○	●	VIDEO	○	○	○	○
	1	2	3	✕																											
COMPUTER1	●	○	○	○																											
COMPUTER2	○	●	○	○																											
COMPONENT	○	○	●	○																											
S-VIDEO	○	○	○	●																											
VIDEO	○	○	○	○																											

屏幕菜单

通过屏幕菜单可以设定下表中所示的项目。
用 ▲/▼ 光标按钮选择项目，并按 ► 光标按钮或 ENTER 按钮执行该项目。接着参照下表进行操作。

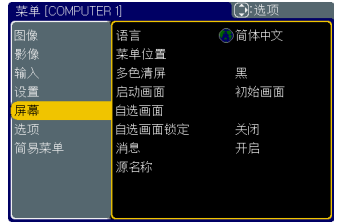

项目	说明								
语言	<p>使用 ▲/▼ 按钮切换 OSD (屏幕显示) 语言。</p> <p>ENGLISH ⇄ FRANÇAIS ⇄ DEUTSCH ⇄ ESPAÑOL ⇄ ITALIANO ⇄ TÜRKÇE ⇄ POLSKI ⇄ SUOMI ⇄ РУССКИЙ ⇄ SVENSKA ⇄ 한글 ⇄ 繁體中文 ⇄ 简体中文 ⇄ 日本語</p>								
菜单位置	<p>使用 ▲/▼/◀/▶ 按钮调整菜单位置。 若要退出操作，请按遥控器上的MENU按钮或10秒钟内不进行任何操作。</p>								
多色清屏	<p>使用 ▲/▼ 按钮选择多色清屏画面的类型。 BLANK画面是暂时清屏功能的画面 (38)。按 BLANK 按钮显示其画面。</p> <p>自选画面 ⇄ 初始画面 ⇄ 蓝 ⇄ 白 ⇄ 黑 ↑—————↑</p> <table border="1"> <thead> <tr> <th></th> <th>功能</th> </tr> </thead> <tbody> <tr> <td>自选画面</td> <td>画面可用自选画面项目来选取 (38)。</td> </tr> <tr> <td>初始画面</td> <td>作为标准画面而预设的画面。</td> </tr> <tr> <td>蓝，白，黑</td> <td>多色清屏画面。</td> </tr> </tbody> </table> <p>• 为避免残留余像，几分钟后自选画面或初始画面会变为黑屏幕。</p>		功能	自选画面	画面可用自选画面项目来选取 (38)。	初始画面	作为标准画面而预设的画面。	蓝，白，黑	多色清屏画面。
	功能								
自选画面	画面可用自选画面项目来选取 (38)。								
初始画面	作为标准画面而预设的画面。								
蓝，白，黑	多色清屏画面。								

(接下页)

屏幕菜单 (续)

项目	说明			
启动画面	使用 ▲/▼ 按钮切换启动画面的模式。 启动画面是没有检测到信号或检测到不合格的信号时显示的畫面。 自选画面 ↔ 初始画面 ↔ 关闭 			
	<table border="1" style="width: 100%;"> <tr> <td style="width: 80%;"></td> <td style="text-align: center;">功能</td> </tr> </table>		功能	
		功能		
	<table border="1" style="width: 100%;"> <tr> <td style="width: 80%;">自选画面</td> <td>画面可用自选画面项目来选取 (M38)。</td> </tr> </table>	自选画面	画面可用自选画面项目来选取 (M38)。	
自选画面	画面可用自选画面项目来选取 (M38)。			
<table border="1" style="width: 100%;"> <tr> <td style="width: 80%;">初始画面</td> <td>作为标准画面而预设的画面。</td> </tr> <tr> <td style="width: 80%;">关闭</td> <td>黑屏幕。</td> </tr> </table>	初始画面	作为标准画面而预设的画面。	关闭	黑屏幕。
初始画面	作为标准画面而预设的画面。			
关闭	黑屏幕。			
<ul style="list-style-type: none"> • 为避免残留余像，几分钟后自选画面或初始画面会变为多色清屏画面 (M36)。如果多色清屏画面也是自选画面或初始画面，它将会变为黑屏幕。 • 当选项菜单的安全项目中的自选画面密码开启时 (M46)，启动画面被固定于自选画面。 				

(接下页)



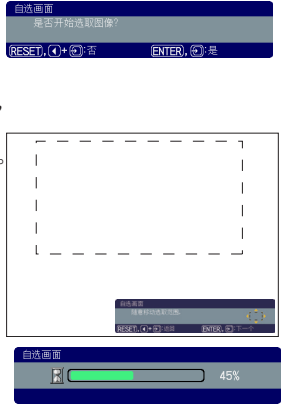

屏幕菜单 (续)

项目	说明
<p>自选画面</p>	<p>该项目用来捕捉用作多色清屏画面和启动画面的自选画面。请在已显示包含想捕捉的画面后执行该项功能。</p> <ol style="list-style-type: none"> 选择该项目以显示标题为“自选画面”的对话框。该对话框会询问您是否从当前屏幕开始捕捉图像。 请等待要显示的目标图像，当目标图像出现时按 ENTER 按钮。该图像将被冻结，捕捉框将出现。 如需停止操作，请按 RESET 或 ESC 按钮。 使用 ▲/▼/◀/▶ 按钮调节捕捉框的位置。请将捕捉框移到您想使用的图像的位置。对于某些输入信号，可能无法移动捕捉框。要开始选取时，请按 ENTER 按钮。如需恢复画面并回到前面的对话框，请按 RESET 或 ESC 按钮。 选取需要几分钟的时间。 当选取完成后，选取屏幕和以下消息会显示数秒钟： “自选画面选取完成。” 如果选取失败，则会显示以下消息： “选取失误，请重试。” <ul style="list-style-type: none"> 当对自选画面锁定项目 (见下) 选择了开启时，不能选择此功能。 当选项菜单的安全项目中的自选画面密码开启时 (46)，无法使用此功能。
<p>自选画面锁定</p>	<p>使用 ▲/▼ 按钮开启 / 关闭自选画面锁定功能。</p> <p>开启 ⇔ 关闭</p> <p>当选择了开启时，不能执行自选画面项目。使用此功能以保护当前自选画面。</p> <ul style="list-style-type: none"> 当选项菜单的安全项目中的自选画面密码开启时 (46)，无法使用此功能。

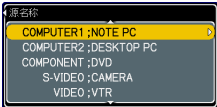

(接下页)

屏幕菜单 (续)

项目	说明
<p>消息</p>	<p>使用 ▲/▼ 按钮开启 / 关闭消息功能。 开启 ⇔ 关闭 选择开启时, 下列消息功能起作用。 “自动处理中” 当自动调节时 “未输入信号” “信号不在同步范围内” “检索...” 当检索输入信号时 “正在检测端口...” 当检测到输入信号时 改变输入信号指示 改变宽高比指示 改变图像模式指示 改变我的存储器指示 按 FREEZE 按钮使屏幕静止时, 屏幕上将出现“静止”和“ ”的指示。 • 当选择关闭时, 请记住图像是否正处于静止状态。请勿错误静止, 否则会导致故障发生。(P21)</p>
<p>源名称</p>	<p>投影机的每个输入端口可以设置一个名称。 (1) 在屏幕菜单, 使用 ▲/▼ 按钮选择源名称并按 ► 按钮。 将显示源名称菜单。</p>  <p>(2) 在源名称菜单, 使用 ▲/▼ 按钮选择端口, 并按 ► 按钮进行命名。菜单的右侧在指定一个名称前一直为空白。 将显示源名称对话框。</p>  <p>(3) 当前名称将被显示在第一行。使用 ▲/▼/◀/▶ 按钮和 ENTER 或 INPUT 按钮选择和输入字符。RESET 按钮可以用来一次删除一个字符。名称最大允许 16 个字符。</p>  <p>(4) 在光标位于 [A-N] 行时, 按 ▲ 按钮移动光标到显示在第一行的名称处, 使用 ◀/▶ 按钮选择要变更字符, 来变更已插入的字符。选中名称中的一个字符, 使用 ▼ 按钮移动光标至字符输入区, 按上述描述选择和输入字符。</p>  <p>(5) 当完成输入文字时, 选择 ◻ 和按 ENTER 或 INPUT 按钮。 按 ESC 或同时按 ◀ 按钮和 INPUT 按钮, 不保存更改返回到先前的名称。</p>

选项菜单

通过选项菜单可以设定下表中所示的项目。

用 ▲/▼ 光标按钮选择项目，并按 ► 光标按钮或 ENTER 按钮执行该项目（灯泡使用时间和过滤器使用时间项目除外）。接着参照下表进行操作。

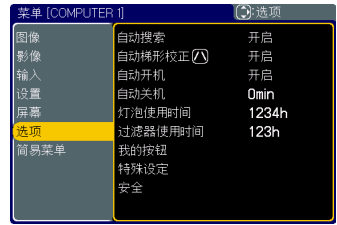

项目	说明
自动搜索	<p>使用 ▲/▼ 按钮开启 / 关闭自动信号搜索功能。</p> <p>开启 ⇔ 关闭</p> <p>当选择了开启时，如无输入信号，将从当前端口开始按以下顺序自动检测输入端口。当发现输入信号后，投影机将停止搜索并显示图像。</p> <p>COMPUTER IN1 ⇔ COMPUTER IN2</p> <p>VIDEO ⇔ S-VIDEO ⇔ COMPONENT</p>
自动梯形校正 (↖)	<p>使用 ▲/▼ 按钮开启 / 关闭自动梯形失真校正功能。</p> <p>开启 ⇔ 关闭</p> <p>开启：改变投影机的倾斜度时，本机将自动执行梯形失真校正。</p> <p>关闭：本功能无效。请执行设置菜单中的自动执行梯形校正 (↖)，以进行自动梯形失真校正。</p> <ul style="list-style-type: none"> 当投影机为吊装时，此功能将不起作用，因此请选择关闭。 当状态监视开启时，此功能将失效。(M49)
自动开机	<p>使用 ▲/▼ 按钮开启 / 关闭自动开机功能。</p> <p>开启 ⇔ 关闭</p> <p>设为开启时，如果上次投影机是在灯泡亮时切断电源，当向投影机再供电时，灯泡将不依通常的程序而自动亮起(M15)。</p> <ul style="list-style-type: none"> 如果在向投影机供电期间灯泡熄灭，则此功能将不起作用。 用自动开机功能开启灯泡后，如果在大约 30 分钟内未检测到输入信号或操作，即便自动关机功能 (M41) 无效，投影机也将关闭。

(接下页)

选项菜单 (续)

项目	说明
<p>自动关机</p>	<p>使用 ▲/▼ 按钮调节时间，以执行自动倒计时关闭投影机的功能。 长（最长 99 分钟） ⇔ 短（最短 0 分钟 = 关闭）</p> <div style="display: flex; justify-content: space-around; align-items: center;">   </div> <p>当时间设为 0，投影机不会自动关闭。 当时间设为 1 到 99 时，在到达设置时间前，如果一直无信号或只有不适合的信号，投影机灯泡将自动熄灭。 如果在到达设置时间前按下投影机或遥控器上的一个按钮或 CONTROL 端口接收到一个指令（取得指令除外），则投影机将不会关闭。 请参阅“关闭电源”一节 (M15)。</p>
<p>灯泡使用时间</p>	<p>灯泡使用时间是最后从最后一次复位后开始计算的时间。它作为灯泡的使用时间在选项菜单中显示。 按 RESET 按钮或 ► 按钮显示对话框。 如需复位灯泡使用时间，用 ▲ 按钮选择复位。 复位 ⇔ 取消</p> <ul style="list-style-type: none"> • 请仅在更换灯泡后复位灯泡使用时间，以获得有关灯泡的正确信息。 • 关于灯泡的更换，请参阅“灯泡”一节 (M51)。
<p>过滤器使用时间</p>	<p>过滤器使用时间是最后从最后一次复位后开始计算的时间。它作为空气过滤器的使用时间在选项菜单中显示。 按 RESET 按钮或 ► 按钮显示对话框。 如需复位过滤器使用时间，请使用 ▲ 按钮选择复位。 复位 ⇔ 取消</p> <ul style="list-style-type: none"> • 请仅在清洁或更换空气过滤器后复位过滤器使用时间，以获得有关空气过滤器的正确信息。 • 关于空气过滤器的维护，请参阅“空气过滤器”一节 (M53)。



(接下一页)

选项菜单 (续)

项目	说明
<p>我的按钮 (MY BUTTON)</p>	<p>此项目用于给遥控器上的MY BUTTON1和2指派以下某一功能。(图6)先用 ◀/▶ 按钮选择我的按钮菜单上的 1 或 2, 然后再用 ▲/▼ 按钮为所选按钮设置以下功能之一。</p> <ul style="list-style-type: none"> • COMPUTER1: 设置输入端口为 COMPUTER IN1。 • COMPUTER2: 设置输入端口为 COMPUTER IN2。 • COMPONENT: 设置输入端口为 COMPONENT (Y, Cb/Pb, Cr/Pr)。 • S-VIDEO: 设置输入端口为 S-VIDEO。 • VIDEO: 设置输入端口为 VIDEO。 • 信息: 显示输入信息 (图44)。 • 自动梯形校正 [] 执行: 执行自动梯形失真校正 (图34)。 • 我的存储器: 装载所保存的调节数据之一 (图27)。 <p>如果当前调节数据未保存于存储器时, 将出现如下显示画面。如果存储器内无数据时, 将显示如下对话框。</p> <div data-bbox="322 663 904 746" style="border: 1px solid black; padding: 5px;"> <p>暂时保存状态</p> <div style="display: flex; justify-content: space-between;"> <div style="border: 1px solid black; padding: 2px;"> <p>MY BUTTON (我的存储器)</p> <p>← : 调出保存数据</p> </div> <div style="border: 1px solid black; padding: 2px;"> <p>无保存数据</p> </div> </div> <p>← : 返回</p> </div> <p>如果要保存当前调节数据, 请按 ◀ 按钮退出。否则, 当前所调节的状态将在装载数据时丢失。</p> <ul style="list-style-type: none"> • 图像模式: 改变图像模式 (图24)。 • 过滤器复位: 显示过滤器时间复位确认对话框 (图41)。 • 音量 +: 增大音量。 • 音量 -: 减小音量。
<p>特殊设定</p>	<p>选择该项目以显示特殊设定菜单。用 ▲/▼ 按钮选择项目, 然后按 ▶ 按钮或 ENTER 按钮执行该项目。</p> <p style="text-align: center;">风扇速度 ⇔ 自动调节 ⇔ 重影校正 ⇔ 清洁滤镜讯息 ⇔ 按钮锁定</p> <p style="text-align: center;">↙ ↘</p> <p style="text-align: center;">工厂预设 ⇔ 信息 ⇔ 遥控器频率</p> <p>风扇速度</p> <p>使用 ▲/▼ 按钮切换冷却风扇的旋转速度。高速模式适用于在高原等地区使用。请注意: 选择高速时, 投影机噪声增大。</p> <p style="text-align: center;">高 ⇔ 标准</p> <div data-bbox="893 1166 1016 1241" style="border: 1px solid black; padding: 2px;"> <p>风扇速度</p> <ul style="list-style-type: none"> ● 高 ■ 标准 </div>

(接下页)



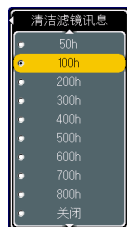

选项菜单 (续)

项目	说明
特殊设定 (续)	<p>自动调节</p> <p>使用 ▲/▼ 按钮启用 / 禁用自动调节。当选择关闭时, 自动调节功能将被关闭, 但仍会根据基本设置自动进行粗调。</p> <p>精细 ⇄ 高速 ⇄ 关闭</p>  <p>精细: 更为精细的调节, 包括水平尺寸调节。 高速: 将水平尺寸设定为用于输入信号的预设数据, 调节的速度更快。</p> <ul style="list-style-type: none"> 根据各种条件, 如输入图像、机器的信号电缆、机器周围的环境等, 自动调节可能会无法正常工作。在这种情况下, 请选择关闭以禁用自动调节, 并进行手动调节。
	<p>重影校正</p> <ol style="list-style-type: none"> 使用 ◀/▶ 按钮选择重影的彩色基色。 使用 ▲/▼ 按钮调节所选的彩色基色使重影消失。
	<p>清洁滤镜讯息</p> <p>使用 ▲/▼ 按钮设定用于显示清洁空气过滤器消息间隔时间的定时器。</p> <p>50h ⇄ 100h ⇄ 200h ⇄ 300h ⇄ 400h ⇄ 500h</p>  <p>↑ 关闭 ⇄ 800h ⇄ 700h ⇄ 600h ↓</p> <p>选择除“关闭”以外的选项后, 当定时器到达通过菜单所设定的间隔时间时, “提示: 上一次过滤网维护距现在已有 *** 小时。”的消息便会出现(☞55)。当选择“关闭”时, 该消息将不会出现。</p> <p>参照本投影机所处的环境设定适当的时间, 使用此定期提示功能来保持空气过滤器的清洁。</p> <ul style="list-style-type: none"> 即使无相关消息, 也请定期检查和清洁空气过滤器。如果空气过滤器被灰尘或其他杂物堵塞, 机内温度将升高, 导致故障发生或缩短投影机的使用寿命。 请注意投影机的使用环境和空气过滤器的状态。



(接下页)

选项菜单 (续)

项目	说明
<p>特殊设定 (续)</p>	<p>按钮锁定</p> <p>使用 ▲/▼ 按钮开启 / 关闭按钮锁定功能。当选择开启时，投影机上除 STANDBY/ON 按钮以外的其他按钮均不起作用。</p> <p>开启 ⇄ 关闭</p> <ul style="list-style-type: none"> 使用此功能可以避免误动按钮或小孩触动按钮。此功能对于遥控器不起作用。 <p>遥控器频率</p> <p>使用 ▲/▼ 按钮变更投影机遥控传感器的设定。</p> <p>1: 标准 ⇄ 2: 高</p> <p>复选框打勾表示启用相应的遥控频率。“1: 标准和2:高”的出厂默认值均为开启。如果遥控器工作异常，请将此仅设定为 1 或 2 (📖14)。</p> <p>两者不能同时关闭。</p>  <p>信息</p> <p>选择该项目显示标题为“输入信息”的显示画面。其中显示的是当前输入的信息。</p>    <ul style="list-style-type: none"> “帧锁定”消息意味着帧锁定功能正在起作用 (📖32)。 无信号时或信号超出同步范围时，不能选择该项目。 <p>工厂预设</p> <p>使用 ▲ 按钮选择复位来执行该项功能。使用该项功能，所有菜单中的所有项目都会返回初始设置。请注意：灯泡使用时间、过滤器使用时间、语言和安全等项目无法复位。</p> <p>复位 ⇄ 取消</p>

(接下页)



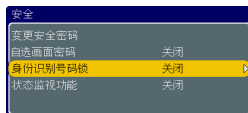

选项菜单 (续)

项目	说明
安全	<p>此投影机具有安全功能。</p> <p>使用安全功能前，用户需要注册。</p> <p>请与您的经销商联系。</p> <p>1 使用安全功能</p> <p>1.1 输入密码</p> <p>1.1-1 在选项菜单中，使用 ▲/▼ 按钮选择安全，并按 ► 按钮，显示请输入密码框。出厂的默认密码为 4473。这个密码可以变更（1.2 变更密码）。</p>
	<ul style="list-style-type: none"> • 强烈建议尽快变更出厂默认密码。
	<p>1.1-2 使用 ▲/▼/◀/▶ 按钮输入所登录的密码。将光标移到请输入密码框的右侧并按 ► 按钮以显示安全菜单。如果所输入的密码不正确，请输入密码框将再次出现。如果输入了 3 次错误密码，投影机将关闭。然后每次输入了不正确的密码时，投影机均会自动关闭。</p>
	<p>1.2 变更密码</p> <p>1.2-1 在安全菜单中，使用 ▲/▼ 按钮选择变更安全密码，按 ► 按钮显示输入新密码框。</p> <p>1.2-2 使用 ▲/▼/◀/▶ 按钮输入新密码。</p> <p>1.2-3 移动光标至输入新密码框的右侧，按 ► 按钮 显示请再次输入新密码框，再次输入同样的密码。</p> <p>1.2-4 移动光标至请再次输入新密码框的右侧并按 ► 按钮，请记住新密码框出现约 20 秒钟，这时请记录下密码。按 ENTER 按钮将关闭请记住新密码框。</p> <ul style="list-style-type: none"> • 请勿忘记您的密码。





(接下页)

选项菜单 (续)

项目	说明
安全 (续)	<p>1.3 如果您忘记密码</p> <p>1.3-1 遵循 1.1-1 的步骤显示输入密码框。</p> <p>1.3-2 当显示输入密码框时, 按住 RESET 按钮约 3 秒钟或按住投影机上的 INPUT 和 ► 按钮约 3 秒钟。</p>  <p>将显示10个数字的查询号码。</p> <ul style="list-style-type: none"> 在查询号码出现时如果无按键输入, 菜单将持续约 55 秒钟后关闭。如果有必要, 请重复 1.3-1 后的步骤。 <p>1.3-3 请告知您的经销商上述10位数的查询号码。在您的注册信息被证实后, 您将重新获得新的密码。</p>
	<p>2. 使用自选画面密码功能</p> <p>自选画面密码功能可用于禁止他人访问自选画面功能, 并可防止覆盖现在所登记的自选画面图像。</p> <p>2.1 开启自选画面密码功能</p> <p>2.1-1 在安全菜单中, 使用 ▲/▼ 按钮选择自选画面密码, 按 ► 按钮显示自选画面密码开启 / 关闭菜单。</p> 
	<p>2.2 设置密码</p> <p>2.2-1 通过 2.1-1 的步骤, 显示自选画面密码开启 / 关闭菜单。</p> <p>2.2-2 在自选画面密码开启 / 关闭菜单中, 使用 ▲/▼ 按钮选择开启。</p> <p>将显示请输入密码框 (小)。</p> 
	<p>2.2-3 使用 ▲/▼/◀/▶ 按钮输入密码。移动光标至请输入密码框 (小) 的右侧, 按 ► 按钮显示请再次输入密码框, 再次输入同样的密码。</p> 

(接下一页)

选项菜单 (续)

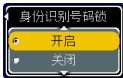
项目	说明
安全 (续)	<p>2. 2-4 移动光标至请再次输入密码框的右侧，按 ► 按钮，显示密码约 20 秒钟。这时，请记录下密码。</p>  <p>按 ENTER 按钮将返回自选画面密码开启 / 关闭菜单。</p> <p>如果设置了自选画面密码：</p> <ul style="list-style-type: none"> • 自选画面注册功能（和菜单）将不可用。 • 自选画面锁定功能（及菜单）将不可用。 • 启动画面设定将被锁定在自选画面上（菜单也不可用）。 <p>关闭自选画面密码后，上述两个功能方可正常操作。</p> <ul style="list-style-type: none"> • 请勿忘记您的自选画面密码。 <p>2.3 关闭密码</p> <p>2. 3-1 遵循 2. 1-1 的步骤，显示自选画面密码开启 / 关闭菜单。</p> <p>2. 3-2 选择关闭以显示请输入密码框（大）。 输入所注册的密码，画面将返回到自选画面开启 / 关闭菜单。 如果所输入的密码不正确，菜单则会关闭。如有必要，请重复从 2. 3-1 开始的步骤。</p> <p>2.4 如果您忘记密码</p> <p>2. 4-1 遵循 2. 1-1 的步骤，显示自选画面密码开启 / 关闭菜单。</p>
	<p>2. 4-2 选择开启以显示请输入密码框（大）。 该框内将显示10位数的查询号码。</p>  <p>2. 4-3 请告知您的经销商上述10位数的查询号码，在您的注册信息被证实后，您将重新获得新的密码。</p> <p>3. 使用身份识别号码锁功能</p> <p>身份识别号码锁的功能是防止他人使用投影机，除非输入一个已注册的代码。</p> <p>3.1 注册身份识别号码</p> <p>3. 1-1 在安全菜单中，使用 ▲/▼ 按钮选择身份识别号码锁，并按 ►按钮或 ENTER 按钮显示身份识别号码锁开启 / 关闭菜单。</p> 

(接下页)





选项菜单 (续)

项目	说明
<p>安全 (续)</p>	<p>3. 1-2 在身份识别号码锁开启 / 关闭菜单中, 使用 ▲/▼ 按钮选择开启, 身份识别号码框将出现。</p> <p>3. 1-3 使用 ▲, ▼, ◀, ▶, COMPUTER 和 INPUT 按钮输入 4 部分的身份识别号码。</p> <p>确认框将出现, 请再次输入相同的身份识别号码, 完成身份识别号码的注册。</p> <ul style="list-style-type: none"> 在身份识别号码框或请再次输入身份识别号码框出现时, 若无键盘输入操作持续约 55 秒钟, 则菜单将关闭。如有必要, 请重复从 3. 1-1 开始的步骤。 <p>此后, 每次电源开关关闭后重新启动投影机时, 都会出现身份识别号码框。请输入所注册的身份识别号码。</p> <p>输入所注册的身份识别号码后便可使用投影机。如果输入了不正确的身份识别号码, 身份识别号码框将再次出现。如果输入了不正确的身份识别号码 3 次, 投影机将关闭电源。此后, 每次输入了不正确的身份识别号码时, 投影机将关闭。在显示身份识别号码框时若无键盘输入状态持续约 5 分钟, 投影机也会关闭。仅在电源开关关闭后重新启动投影机时, 此功能才有效。</p> <ul style="list-style-type: none"> 请勿忘记您的身份识别号码。 <p>3. 2 关闭身份识别号码锁功能</p> <p>3. 2-1 遵循 3. 1-1 的步骤, 显示身份识别号码锁开启 / 关闭菜单。使用 ▲/▼ 按钮选择关闭, 将出现身份识别号码框。</p> <p>输入注册的身份识别号码关闭身份识别号码锁功能。</p> <p>如果输入的密码不正确, 菜单将关闭。</p> <p>3. 3 如果您忘记身份识别号码</p> <p>3. 3-1 在显示身份识别号码框时, 按住 RESET 按钮约 3 秒钟或按住 INPUT 和 ▶ 按钮约 3 秒钟。将出现 10 个数字的查询号码。</p> <ul style="list-style-type: none"> 如果查询号码显示超过约 5 分钟, 则投影机将自动关机。 <p>3. 3-2 请告知您的经销商 10 位数的查询号码。在您的注册信息被证实后, 您将重新获得新的密码。</p>

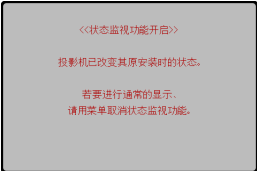

(接下页)

选项菜单 (续)

项目	说明
安全 (续)	<p>4. 使用状态监视功能</p> <p>如果状态监视功能启动，电源关闭后再次开启投影机时，它可起以下作用：</p> <ul style="list-style-type: none"> • 如果投影机已被移动或重新安装，则画面上将出现如下所示的状态监视警报。 • 如果反转设置已被改变，则画面上将出现状态监视警报。 <p>在状态监视功能启动期间，梯形失真校正功能被禁止使用。</p> <p>4.1 开启状态监视功能</p> <p>4.1-1 用安全菜单上的 ▲/▼ 按钮选择状态监视功能并按 ► 或 ENTER 按钮，显示状态监视功能开启 / 关闭菜单，选择开启，当前角度及反转设置将被记录。</p>  <p>• 如果投影机不是处于固定的位置，当选择开启时，本功能可能无法正常使用。</p> <p>4.1-2 如果此功能设定为开启，当投影机开启时的垂直角度或反转设置不同于先前的记录时，将出现状态监视警报，投影机将不显示输入信号。</p>  <p>在安全菜单中将状态监视功能设定为关闭，则显示输入信号。</p> <p>如果状态监视警报出现约5分钟后，灯泡将熄灭。此功能仅在电源关闭后重新启动投影机时才有效。</p> <p>4.2 设置状态监视功能密码</p> <p>4.2-1 在安全菜单中，使用 ▲/▼ 按钮选择状态监视功能，按 ► 或 ENTER按钮，显示状态监视功能开启 / 关闭菜单。</p> <p>4.2-2 在状态监视功能开启 / 关闭菜单中，使用 ▲/▼ 按钮选择开启，将显示请输入密码框（小）。</p>  <p>4.2-3 使用 ▲/▼/◀/▶ 按钮输入密码。移动光标至请输入密码框（小）的右侧，按 ► 按钮显示请再次输入密码框，再次输入相同的密码。</p>  <p>4.2-4 移动光标至请再次输入密码框的右侧并按 ► 按钮，显示密码约 20 秒钟，此时请记录下密码。</p>  <p>按ENTER 按钮将返回到状态监视功能开启 / 关闭菜单。</p> <ul style="list-style-type: none"> • 请勿忘记您的状态监视密码。

(接下页)

选项菜单 (续)

项目	说明
<p>安全 (续)</p>	<p>4.3 设置状态监视功能关闭</p> <p>4.3-1 按照 4.1-1 的步骤显示状态监视功能开启 / 关闭菜单。</p> <p>4.3-2 选择关闭, 显示请输入密码框 (大)。输入所注册的密码, 画面将返回到状态监视功能开启 / 关闭菜单。如果输入的密码不正确, 则菜单将关闭。如果需要, 请重复 4.3-1 后的步骤。</p> <p>4.4 如果您忘记密码</p> <p>4.4-1 按照 4.1-1 的步骤, 显示状态监视功能开启 / 关闭菜单。</p> <p>4.4-2 选择关闭, 显示请输入密码框 (大)。10 位数的查询号码将出现在密码框内。</p> <p>4.4-3 请告知您的经销商上述10位数的查询号码。在您的注册信息被证实后, 您将重新获得新的密码。</p>



维护

灯泡

灯泡的产品使用寿命有限。长时间使用灯泡会导致图像发暗或色调变差。请注意，每个灯泡有不同的使用寿命，有的灯泡可能会在刚开始使用后就发生爆裂或不能点亮。建议您备好新灯泡以便及时更换。要购买新灯泡时，请与您的经销商联系并告知其灯泡型号。

型号：78-6969-9917-2

1. 关闭投影机的电源，拔掉电源线。
使灯泡至少冷却 45 分钟。
2. 准备新灯泡。
如果投影机悬吊安装，或灯泡已破裂，请委托经销商来更换灯泡。

如果您自行更换灯泡时，请按照下述步骤进行。

3. 松开灯罩的螺钉（带箭头标记），然后将灯罩推向外侧将其取下。
4. 松开灯泡的 2 颗螺钉（带箭头标记），然后抓住把手慢慢取出灯泡。
5. 插入新的灯泡，重新拧紧 2 颗先前松开的螺钉，将灯泡锁定到位。
6. 将灯罩推回原位并拧紧灯罩的螺钉。
7. 开启投影机的电源，使用选项菜单中的灯泡使用时间功能将灯泡计时器复位。
 - (1) 按 MENU 按钮显示菜单。
 - (2) 用 ▼/▲ 按钮选择“进入高级菜单...”，然后按 ► 按钮。
 - (3) 用 ▼/▲ 按钮选择菜单左栏中的“选项”，然后按 ► 按钮。
 - (4) 用 ▼/▲ 按钮选择“灯泡使用时间”，然后按 ► 按钮。对话框出现。
 - (5) 按 ▲ 按钮选择对话框上的“复位”。将复位灯泡使用时间。

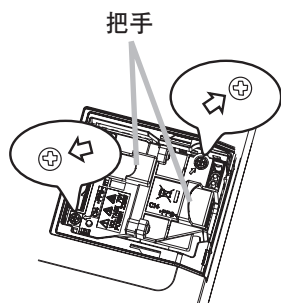
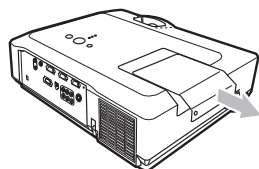
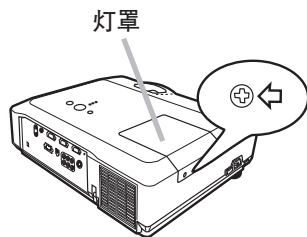

△ 注意事项 ► 在取出灯泡时，请勿触摸投影机机内的任何部位。

通知事项 • 请仅在更换灯泡后复位灯泡使用时间，以获得有关灯泡的正确信息。

灯泡 (续)

灯泡警告



小心触电



小心高温



小心破裂

△ 警告 ▶ 本投影机使用高压水银玻璃灯泡。如果受到摇晃、刮擦、灼热时操作或长时间使用而老化，灯泡可能会爆裂并伴随很响的声音或不能点亮。请注意每个灯泡的寿命有所不同，有的灯泡可能在开始使用后不久就爆裂或不能点亮。此外，当灯泡爆裂时，玻璃碎片可能会飞溅到灯室内，含有水银的气体也可能从投影机的通风口逸出。

▶ **关于灯泡的处理**：本产品包含水银灯泡；切勿将其丢入垃圾桶。请遵照环境保护法进行处理。

有关产品处理，请联系当地政府部门。

有关更多详情，请咨询您的经销商。



从电源插座
拔下插头

- 如果灯泡爆裂（伴随很响的声音），请从插座拔下电源线，务必与经销商联系更换灯泡。请注意玻璃碎片可能损坏投影机的内部，或者在处理时可能造成人身伤害，所以切勿尝试自行清洁投影机或更换灯泡。
- 如果灯泡爆裂（伴随很响的声音），请确保房间通风良好，切勿吸入从投影机通风口逸出的气体，或使气体进入眼睛或口中。
- 更换灯泡之前，请先关闭投影机电源，拔下电源线插头，然后至少等待45分钟，让灯泡充分冷却。在灼热时操作灯泡可能导致烫伤以及灯泡损坏。



- 除指定的螺钉（带箭头标记）外，切勿松开其他螺钉。
- 在投影机因上述原因而停用期间，请勿打开灯罩，以免发生危险。因为如果灯泡爆裂，打开灯罩时碎片将会掉出。此外，高处作业有危险。所以即使灯泡没有爆裂，也请委托经销商更换灯泡。
- 请勿在未安装灯罩的状态下使用投影机。更换灯泡后，请确保螺钉拧紧。螺钉松动可能导致损坏或受伤。



- 请只使用指定型号的灯泡。
- 如果灯泡在开始使用后不久就发生爆裂，可能在灯泡之外有电路问题。如果发生这种情况，请与当地的经销商或维修中心联系。
- 请小心操作：震动或刮擦可能导致灯泡在使用期间爆裂。
- 长时间使用灯泡，会导致灯泡发暗、不能点亮或发生爆裂。当图像发暗或色调变差时，请尽快更换灯泡。请勿使用旧的（用过的）灯泡，这是导致灯泡爆裂的原因之一。

空气过滤器

请定期检查并清洁空气过滤器。当指示灯或消息提示您清洁空气过滤器时，请尽快清洁空气过滤器。

当空气过滤器破损或太脏时，请更换空气过滤器。要购买新空气过滤器时，请与您的经销商联系并告知其空气过滤器型号。

型号：78-8118-9897-8

更换灯泡时，也请更换空气过滤器。本投影机随更换用灯泡附送一个指定型号的空气过滤器。

清洁空气过滤器

1. 关闭投影机的电源，拔掉电源线。让投影机充分冷却。
2. 请使用真空吸尘器清洁过滤器盖的周围。
3. 按住过滤器盖扳手，取下由过滤器盖、空气过滤器和过滤器框架组成的过滤器单元。
4. 用真空吸尘器清洁投影机的过滤器通风口及过滤器单元的过滤器框一侧。

如果空气过滤器损坏或太脏，则请按照下述步骤 5 至 7 的方法更换。否则，请跳至步骤 8。

5. 一只手抓住过滤器盖，另一只手抓住并向上拉起过滤器框捏手，取下过滤器框架。这时可看见空气过滤器。
6. 换上新的空气过滤器。
7. 将过滤器框架装回原位。
8. 将过滤器单元装回投影机。
9. 开启投影机的电源，使用简易菜单中的过滤器使用时间功能将过滤器使用时间复位。

- (1) 按 MENU 按钮显示菜单。
- (2) 用 ▼/▲ 按钮选择“过滤器使用时间”，然后按 ► 按钮。对话框出现。
- (3) 按 ▲ 按钮选择对话框上的“复位”，将复位过滤器使用时间。

空气过滤器盖

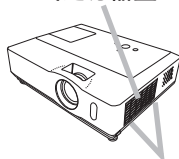

空气过滤器盖扳手

空气过滤器单元

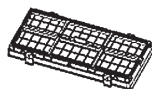

空气过滤器框架
空气过滤器

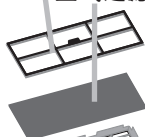

空气过滤器盖

- △ 警告** ▶ 在维护空气过滤器之前，请确认电源线插头已拔出，并让投影机充分冷却。
- ▶ 请只使用指定型号的空气过滤器。请勿在未安装空气过滤器或过滤器盖的状态下使用投影机。否则会导致火灾或引起投影机故障。
- ▶ 请定期清洁空气过滤器。如果空气过滤器被灰尘或其他杂物堵塞，机内温度将升高并导致火灾、投影机烧毁或引起投影机故障。

通知事项 • 为了正确显示有关空气过滤器的消息，请仅在已清洁或更换空气过滤器之后才复位过滤器使用时间。

- 投影机可能会显示诸如“请检查通风口”等消息或关闭投影机的电源，以防止机内温度过高。

其他维护

投影机内部维护

为确保安全使用，请大约每年一次委托当地经销商对投影机进行清洁和检查。

镜头维护

如果镜头出现瑕疵、脏污或起雾，会使显示质量下降。请注意保护镜头，小心处置。

1. 关闭投影机的电源，拔掉电源线。让投影机充分冷却。
2. 在确认投影机已充分冷却后，用市售的镜头清洁纸轻轻地擦拭。请勿用手直接触摸镜头。

机壳和遥控器维护

不正确的维护可能导致诸如变色、脱漆等不良后果。

1. 关闭投影机的电源，拔掉电源线。让投影机充分冷却。
2. 在确认投影机已充分冷却之后，用纱布或软布轻轻擦拭。
如果投影机非常脏，请将软布浸入清水或已用水稀释的中性清洁剂中，拧干后轻轻擦拭。然后再用柔软的干布轻轻擦拭。

- △ 警告** ▶ 在维护之前，请确认电源线已拔下，并让投影机充分冷却。在投影机处于高温状态时进行维护，可能导致投影机烧毁和 / 或引起投影机故障。
- ▶ 切勿自行维护投影机内部。以免发生危险。
 - ▶ 请避免弄湿投影机或将液体洒入投影机。否则可能导致火灾、触电和 / 或引起投影机故障。
 - 请勿使含有水、清洁剂或化学品的任何物品靠近投影机。
 - 请不要使用喷雾器。
- △ 注意事项** ▶ 请按下列事项注意维护投影机。不当维护不但可能导致人身伤害，而且还可能引起变色、脱漆等不良后果。
- ▶ 请勿使用除本书中所指定之外的清洁剂或化学品。
 - ▶ 请不要用坚硬的物品擦拭或敲击本机。

故障诊断

如果出现异常现象，请立即停止使用投影机。

△ 警告 ▶ 使用时如出现诸如冒烟、有异味、异常噪声、机壳、部件或电缆损坏、液体渗入或异物进入等异常情况，切勿使用投影机。在这种情况下，请立即关闭电源开关，并从电源插座上拔下电源插头。在确认烟或异味不再冒出后，请联系经销商或维修中心。

此外，如果投影机发生异常现象，在要求修理之前请先进行下述检查并采取相应的措施。

如果仍未解决问题，则请与经销商或维修服务中心联系。他们将告诉您有关保修的条件。

相关消息

出现某些消息时，请按照下表进行检查和处理。

虽然这些消息会在数分钟后自动消失，但每次开机时这些消息将会再次出现。

消息	内容
未输入信号 ***	未发现输入信号。 请确认信号输入的连接、信号源的状态。
信号不在同步范围内 *** [FH] **kHz [FV] **Hz	输入信号的水平或垂直频率不在本机对应范围之内。 请确认本机及信号源的规格。
请检查通风口	投影机内部的温度过高。 请关闭电源，并等待 20 分钟左右，使本机冷却。确认下列项目后，请再次开启电源。 <ul style="list-style-type: none"> • 通风口是否堵塞？ • 空气过滤器是否脏污？ • 环境温度是否超过 35℃？ 如果在处理后仍显示相同的指示，请将选项菜单的特殊设定项目中的风扇速度设为高。
提示： 上一次过滤网维护距现在已有 *** 小时。 请进行过滤网维护并复位过滤器定时器 以便消除报警讯息。 更多信息请参阅使用说明书。	空气过滤器需要清洁。 请立即关闭电源，并参考本说明书的“空气过滤器”一节清洁或更换空气过滤器。清洁或更换空气过滤器后，请务必复位过滤器计时器 (□53)。

关于指示灯

当 LAMP、TEMP 和 POWER 指示灯的指示异常时，请按照下表进行检查和处理。

POWER 指示灯	LAMP 指示灯	TEMP 指示灯	内容
点亮 橙色	熄灭	熄灭	投影机处于待机状态。 请参照“电源开/关”一节。
闪烁 绿色	熄灭	熄灭	投影机正在预热。 请等待。
点亮 绿色	熄灭	熄灭	投影机处于开机状态。 可进行正常操作。
闪烁 橙色	熄灭	熄灭	投影机正在冷却。 请等待。
闪烁 红色	(任意)	(任意)	投影机正在冷却。检测到某个错误。 请等待，直到 POWER 指示灯结束闪烁，然后参照以下项目描述进行适当的处理。
闪烁 红色 或 点亮 红色	点亮 红色	熄灭	灯泡没有点亮并且内部可能已经过热。 请关闭电源，然后冷却本机至少 20 分钟。投影机充分冷却后，请确认下列项目，然后再次开启电源。 <ul style="list-style-type: none"> • 通风口是否堵塞？ • 空气过滤器是否脏污？ • 外界温度是否超过 35℃？ 如果处理后还显示相同的现象，请参照“灯泡”一节更换灯泡。
闪烁 红色 或 点亮 红色	闪烁 红色	熄灭	灯罩没有固定好（没安装好）。 请关闭电源，让本机冷却至少 45 分钟。在投影机充分冷却后，请确认灯罩的安装状态。在完成必要的维护后，再次开启电源。如果处理后仍显示相同的指示，请联系您的经销商或维修中心。
闪烁 红色 或 点亮 红色	熄灭	闪烁 红色	冷却风扇不转动。 请关闭电源，然后冷却本机至少 20 分钟。投影机充分冷却后，请确认是否有异物进入风扇等，然后再次开启电源。 如果处理后还显示相同的现象，请联系您的经销商或维修中心。

(接下一页)

关于指示灯 (续)

POWER 指示灯	LAMP 指示灯	TEMP 指示灯	内容
闪烁红色 或 点亮红色	熄灭	点亮红色	<p>有内部过热的可能性。 请关闭电源，然后冷却本机至少 20 分钟。投影机充分冷却后，请确认下列项目，然后再次开启电源。</p> <ul style="list-style-type: none"> • 通风口是否堵塞？ • 空气过滤器是否脏污？ • 外界温度是否超过 35℃？ <p>如果在处理后仍显示相同的指示，请将选项菜单的特殊设定项目中的风扇速度设为高 (42)。</p>
点亮绿色	同时 闪烁红色		<p>空气过滤器需要清洁。 请立即关闭电源，然后参照“空气过滤器”一节清洁或更换空气过滤器。在清洁或更换空气过滤器后，请务必复位过滤器使用时间。处理后，重新开启电源。</p>
点亮绿色	交替 闪烁红色		<p>可能是内部温度变得过低。 请在使用温度参数范围 (5℃ 至 35℃) 内使用此设备。温度符合时，重新开启电源。</p>

通知事项 • 为安全起见，投影机内部过热时，电源将自动关闭并且指示灯也可能会熄灭。在这种情况下，请拔下电源插头，并等候至少 45 分钟。投影机充分冷却后，请确认灯泡和灯罩的连接状态，然后重新开启投影机电源。

关闭投影机

仅在通过正常步骤无法关闭投影机时 (15)，请用针或类似物按下关机开关，并从电源插座上拔下电源插头。在重新接通电源之前，请等候至少 10 分钟，以让投影机充分冷却。

重设所有设定值

当难以校正某些设置时，可用选项菜单 (44) 中的特殊设定项目的工厂预设功能，将所有设定值（语言、过滤器使用时间、灯泡使用时间及清洁滤镜消息等除外）重设为工厂预设值。



容易误认为是故障的现象

关于因机器故障而引起的现象，请按照下表进行检查和处理。

现象	不属于投影机缺陷的情况	参考页
电源不能接通。	电源线已拔下。 请正确连接电源线。	12
	操作时主电源因停电（电路中断）等原因被切断。 请从电源插座上拔下电源插头，并让投影机冷却 10 分钟以上，然后再开启电源开关。	12, 15
	没有安装灯泡和 / 或灯罩，或者它们没有正确固定。 请关闭电源开关并从电源插座上拔下电源插头，让投影机冷却 45 分钟以上。投影机充分冷却后，请确认灯泡和灯罩的安装状态，然后再次开启电源。	51, 52
既无声音 也无图像。	信号电缆没有正确连接。 请正确连接接线。	10
	信号源没有正确工作。 请参照信号源设备的使用说明书正确设置信号源设备。	-
	输入切换的设定与信号输入端口不同。 请重新选择输入信号。	16, 17
无声音。	未正确连接信号电缆。 请正确连接音频电缆。	10
	静音功能正在起作用。 按遥控器上的 MUTE 或 VOLUME 按钮恢复声音。	16
	音量被调得太低。 用菜单功能或遥控器将音量适当调高。	16
	声音 / 扬声器输入设置不正确。 正确设定设置菜单中的 AUDIO/ 扬声器。	35
无图像显示。	安装了镜头盖。 取下镜头盖。	4, 15
	信号电缆没有正确连接。 请正确连接接线。	10

(接下页)

容易误认为是故障的现象 (续)

现象	不属于投影机缺陷的情况	参考页
无图像显示。	亮度调节过低。 用菜单功能将亮度适当调高。	25, 26
	电脑无法将投影机检测为即插即用监视器。 用其他即插即用监视器进行检查，确认电脑可以检测到即插即用监视器。	11
	出现多色清屏画面。 请按遥控器上的 BLANK 按钮。	21
视频屏幕显示静止。	静止画面功能正在起作用。 按 FREEZE 按钮将屏幕恢复到正常状态。	21
色彩淡，色调差。	没有正确调节颜色设置。 请使用菜单功能改变色温，彩色，色调和 / 或 彩色空间设置来进行图像调节。	25, 26, 31
	彩色空间设置不匹配。 将彩色空间设置更改为自动、RGB、SMPTE240、REC709 或 REC601。	31
图像暗。	亮度和 / 或对比度调节过低。 请使用菜单功能将亮度和 / 或对比度设置调高。	25, 26
	降噪模式功能正在起作用。 请将设置菜单中的降噪模式选择为标准。	25, 35
	灯泡接近其产品使用寿命。 请更换灯泡。	51, 52
图像模糊。	聚焦和 / 或水平相位设置不正确。 使用聚焦环调节焦距，和 / 或使用菜单功能调节水平相位。	18, 30
	镜头脏污或有薄雾。 请参照“镜头维护”清洁镜头。	55

通知事项 • 有时画面中可见到辉点、黑点，这是液晶特有的现象，并非故障。

规格

项目		规格
品名		3M CL66X 型液晶投影机
液晶 面板	面板尺寸	1.6 cm (0.63 型) (对角线)
	驱动方式	TFT 有源矩阵式
	像素值(分辨率)	1024×768 (786, 432 像素)
	幅型比	4:3
镜头	规格	可变焦镜头 F=1.6~1.8 f=18.9~22.6mm
	投影距离	0.9m~9.0m
	投影图像尺寸	0.8m~7.6 m 30 英寸~300 英寸(对角线)
灯泡		220 W UHB
对比度 (通断比)		400: 1
光亮度 (光输出)		3000 流明
清晰度	RGB	1024×768 像素
	视频	540 线
音频输出		7.0W
工作噪音		35dB (正常模式)
电源		AC100~120V, 3.5A AC220~240V, 1.5A
整机消耗功率		320W
使用温度范围		5~35℃
尺寸		340 (宽)×100 (高)×270 (深) mm *不含突起部分 请参阅下页数据。
重量		约 3.5 Kg
端子	电脑输入端口 COMPUTER IN1.....D-sub 15 针 小型×1 COMPUTER IN1.....D-sub 15 针 小型×1 电脑输出端口 MONITOR OUTD-sub 15 针 小型×1 视频输入端口 Y, Cb/Pb,Cr/Pr (COMPONENT)RCA×3 S-VIDEO.....小型 DIN4 针×1 VIDEO.....RCA×1 音频输入/输出端口 AUDIO IN1.....小型立体声×1 AUDIO IN2.....小型立体声×1 AUDIO IN3(R, L).....RCA×2 AUDIO OUT.....小型立体声×1 其他 CONTROL.....D-sub 9 针×1 USB.....USB-B×1	

规格 (续)

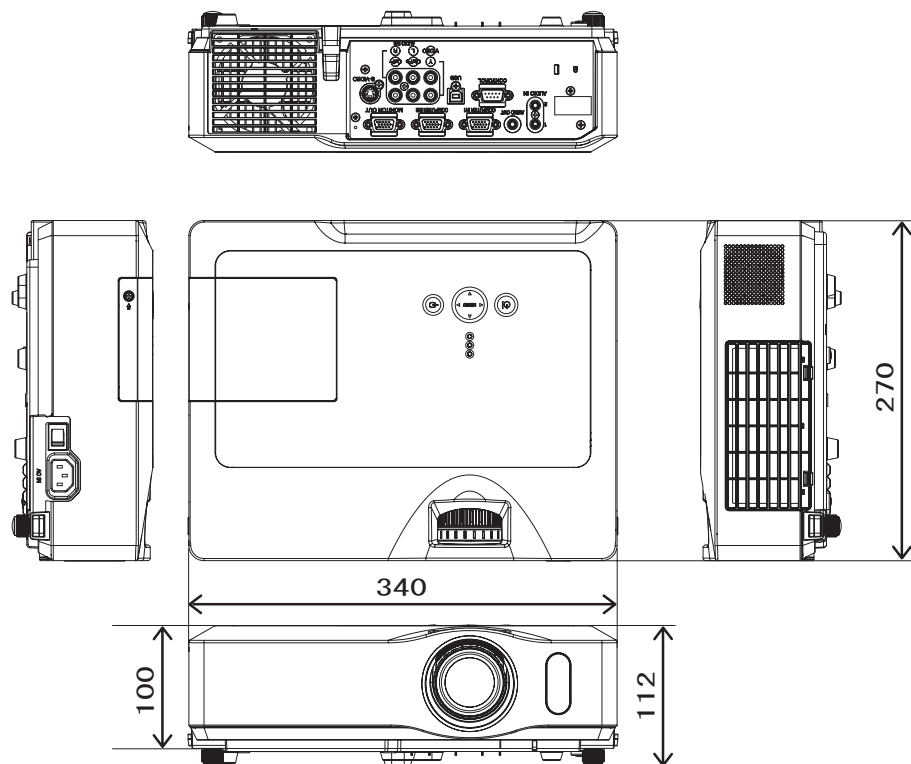

[单位：mm]



CL66X

Operator's Guide

TECHNICAL

Example of PC signal

Resolution (H x V)	H. frequency (kHz)	V. frequency (Hz)	Rating	Signal mode
720 x 400	37.9	85.0	VESA	TEXT
640 x 480	31.5	59.9	VESA	VGA (60Hz)
640 x 480	37.9	72.8	VESA	VGA (72Hz)
640 x 480	37.5	75.0	VESA	VGA (75Hz)
640 x 480	43.3	85.0	VESA	VGA (85Hz)
800 x 600	35.2	56.3	VESA	SVGA (56Hz)
800 x 600	37.9	60.3	VESA	SVGA (60Hz)
800 x 600	48.1	72.2	VESA	SVGA (72Hz)
800 x 600	46.9	75.0	VESA	SVGA (75Hz)
800 x 600	53.7	85.1	VESA	SVGA (85Hz)
832 x 624	49.7	74.5		Mac 16" mode
1024 x 768	48.4	60.0	VESA	XGA (60Hz)
1024 x 768	56.5	70.1	VESA	XGA (70Hz)
1024 x 768	60.0	75.0	VESA	XGA (75Hz)
1024 x 768	68.7	85.0	VESA	XGA (85Hz)
1152 x 864	67.5	75.0	VESA	1152 x 864 (75Hz)
1280 x 960	60.0	60.0	VESA	1280 x 960 (60Hz)
1280 x 1024	64.0	60.0	VESA	SXGA (60Hz)
1280 x 1024	80.0	75.0	VESA	SXGA (75Hz)
1280 x 1024	91.1	85.0	VESA	SXGA (85Hz)
1600 x 1200	75.0	60.0	VESA	UXGA (60Hz)
1280 x 768	47.7	60.0	VESA	W-XGA (60Hz)
1400 x 1050	65.2	60.0	VESA	SXGA+ (60Hz)

- NOTE**
- Be sure to check jack type, signal level, timing and resolution before connecting this projector to a PC.
 - Some PCs may have multiple display screen modes. Use of some of these modes will not be possible with this projector.
 - Depending on the input signal, full-size display may not be possible in some cases. Refer to the number of display pixels above.
 - Although the projector can display signals with resolution up to UXGA (1600x1200), the signal will be converted to the projector's panel resolution before being displayed. The best display performance will be achieved if the resolutions of the input signal and projector panel are identical.
 - Automatically adjustment may not function correctly with some input signals.
 - The image may not be displayed correctly when the input sync signal is a composite sync or a sync on G.

Initial set signals

Initial set signals

The following signals are used for the initial settings. The signal timing of some PC models may be different. In such case, adjust the items V POSITION and H POSITION in IMAGE menu.

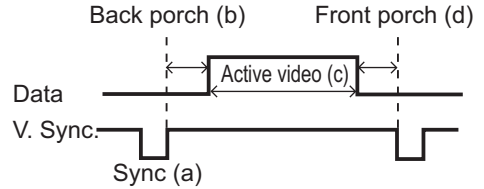
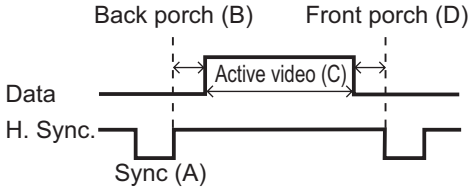

computer Signal	Horizontal signal timing (μs)			
	(A)	(B)	(C)	(D)
TEXT	2.0	3.0	20.3	1.0
VGA (60Hz)	3.8	1.9	25.4	0.6
VGA (72Hz)	1.3	4.1	20.3	0.8
VGA (75Hz)	2.0	3.8	20.3	0.5
VGA (85Hz)	1.6	2.2	17.8	1.6
SVGA (56Hz)	2.0	3.6	22.2	0.7
SVGA (60Hz)	3.2	2.2	20.0	1.0
SVGA (72Hz)	2.4	1.3	16.0	1.1
SVGA (75Hz)	1.6	3.2	16.2	0.3
SVGA (85Hz)	1.1	2.7	14.2	0.6
Mac 16" mode	1.1	3.9	14.5	0.6
XGA (60Hz)	2.1	2.5	15.8	0.4
XGA (70Hz)	1.8	1.9	13.7	0.3
XGA (75Hz)	1.2	2.2	13.0	0.2
XGA (85Hz)	1.0	2.2	10.8	0.5
1152 x 864 (75Hz)	1.2	2.4	10.7	0.6
1280 x 960 (60Hz)	1.0	2.9	11.9	0.9
SXGA (60Hz)	1.0	2.3	11.9	0.4
SXGA (75Hz)	1.1	1.8	9.5	0.1
SXGA (85Hz)	1.0	1.4	8.1	0.4
UXGA (60Hz)	1.2	1.9	9.9	0.4
W-XGA (60Hz)	1.7	2.5	16.0	0.8
SXGA+ (60Hz)	1.2	2.0	11.4	0.7

computer Signal	Vertical signal timing (lines)			
	(a)	(b)	(c)	(d)
TEXT	3	42	400	1
VGA (60Hz)	2	33	480	10
VGA (72Hz)	3	28	480	9
VGA (75Hz)	3	16	480	1
VGA (85Hz)	3	25	480	1
SVGA (56Hz)	2	22	600	1
SVGA (60Hz)	4	23	600	1
SVGA (72Hz)	6	23	600	37
SVGA (75Hz)	3	21	600	1
SVGA (85Hz)	3	27	600	1
Mac 16" mode	3	39	624	1
XGA (60Hz)	6	29	768	3
XGA (70Hz)	6	29	768	3
XGA (75Hz)	3	28	768	1
XGA (85Hz)	3	36	768	1
1152 x 864 (75Hz)	3	32	864	1
1280 x 960 (60Hz)	3	36	960	1
SXGA(60Hz)	3	38	1024	1
SXGA (75Hz)	3	38	1024	1
SXGA (85Hz)	3	44	1024	1
UXGA (60Hz)	3	46	1200	1
W-XGA (60Hz)	3	23	768	1
SXGA+ (60Hz)	3	33	1050	1

Connection to the ports

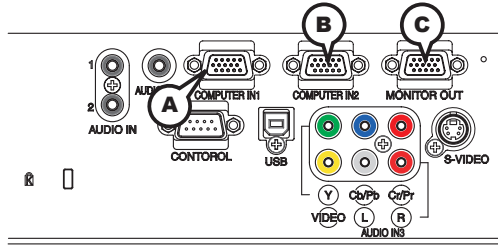

ⒶCOMPUTER IN1, ⒷCOMPUTER IN2, ⒸMONITOR OUT

D-sub 15pin mini shrink jack

- Video signal: RGB separate, Analog, 0.7Vp-p, 75Ω terminated (positive)
- H/V. sync. Signal: TTL level (positive/negative)
- Composite sync. Signal: TTL level

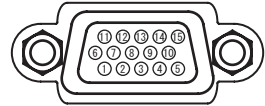

Pin	Signal	Pin	Signal
1	Video Red	10	Ground
2	Video Green	11	(No connection)
3	Video Blue	12	Ⓐ: SDA (DDC data) Ⓑ, Ⓒ: (No connection)
4	(No connection)		
5	Ground	13	H. sync / Composite sync.
6	Ground Red	14	V. sync.
7	Ground Green	15	Ⓐ: SCL (DDC clock) Ⓑ, Ⓒ: (No connection)
8	Ground Blue		
9	(No connection)	-	-

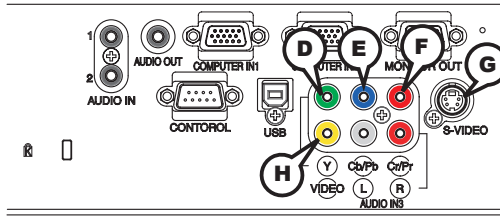

COMPONENT VIDEO **D** Y, **E** Pb/Cb, **F** Pr/Cr

RCA jack x3

- System: 525i(480i), 525p(480p), 625i(576i), 750p(720p), 1125i(1080i)

Port	Signal
Y	Component video Y, 1.0±0.1Vp-p, 75Ω terminator with composite
Pb/Cb	Component video Pb/Cb, 0.7±0.1Vp-p, 75Ω terminator
Pr/Cr	Component video Pr/Cr, 0.7±0.1Vp-p, 75Ω terminator

GS-VIDEO

Mini DIN 4pin jack



Pin	Signal
1	Color signal 0.286Vp-p (NTSC, burst), 75Ω terminator Color signal 0.300Vp-p (PAL/SECAM, burst) 75Ω terminator
2	Brightness signal, 1.0Vp-p, 75Ω terminator
3	Ground
4	Ground

HVIDEO

RCA jack

- System: NTSC, PAL, SECAM, PAL-M, PAL-N, NTSC4.43
- 1.0±0.1Vp-p, 75Ω terminator

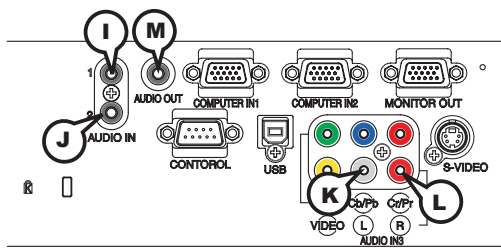

I AUDIO IN1, J AUDIO IN2

Ø3.5 stereo mini jack

- 200 mVrms 47kΩ terminator

AUDIO IN3 (K, L, R)

RCA jack x2

- 200 mVrms 47kΩ terminator

M AUDIO OUT

Ø3.5 stereo mini jack

- 200 mVrms 1kΩ output impedance

To input SCART RGB signal;

ex.:

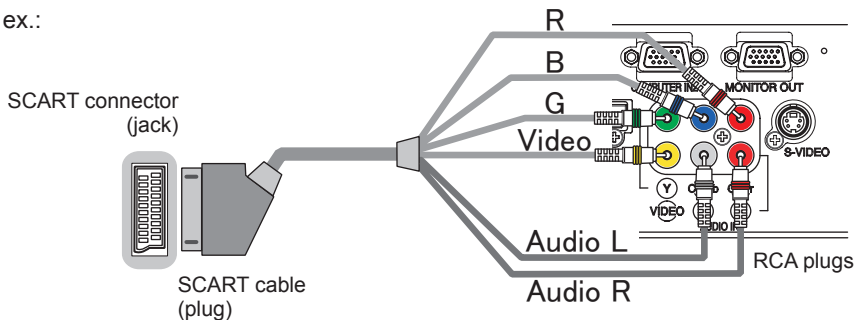

To input SCART RGB signal to the projector, use a SCART to RCA cable.

Connect the plugs refer to above ex.. For more reference, please consult your dealer.

Connection to the ports (continued)

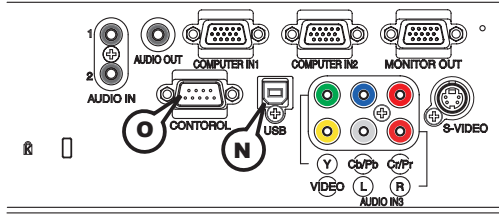

USB

USB B type jack



Pin	Signal
1	+5V
2	- Data
3	+ Data
4	Ground

CONTROL

D-sub 9pin plug

• About the details of RS-232C communication, please refer to the following page.

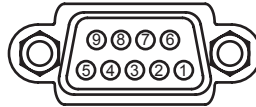

Pin	Signal	Pin	Signal	Pin	Signal
1	(No connection)	4	(No connection)	7	RTS
2	RD	5	Ground	8	CTS
3	TD	6	(No connection)	9	(No connection)

Command Control via the Network

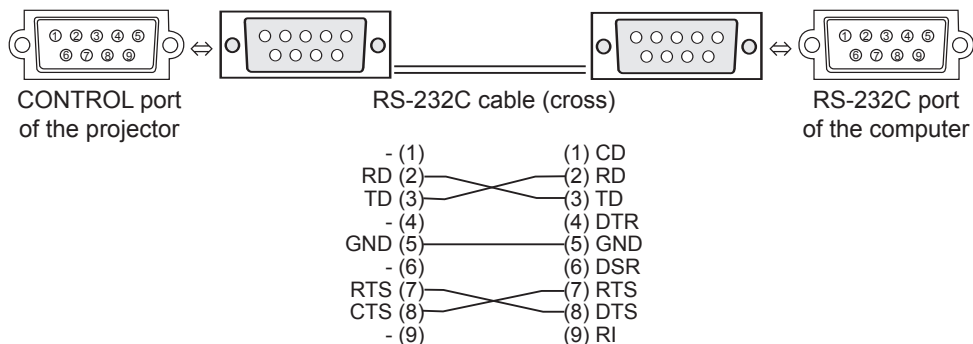

Connecting the cable

1. Turn off the projector and the computer.
2. Connect the CONTROL port of the projector with a RS-232C port of the computer by a RS-232C cable (cross). Use the cable that fulfills the specification shown in the previous page.
3. Turn the computer on, and after the computer has started up turn the projector on.

Communications setting

19200bps, 8N1

1. Protocol

Consist of header (7 bytes) + command data (6 bytes)

2. Header

BE + EF + 03 + 06 + 00 + CRC_low + CRC_high

CRC_low: Lower byte of CRC flag for command data

CRC_high: Upper byte of CRC flag for command data

3. Command data

Command data chart

byte_0	byte_1	byte_2	byte_3	byte_4	byte_5
Action		Type		Setting code	
low	high	low	high	low	high

Action (byte_0 - 1)

Action	Classification	Content
1	Set	Change setting to desired value.
2	Get	Read projector internal setup value.
4	Increment	Increment setup value by 1.
5	Decrement	Decrement setup value by 1.
6	Execute	Run a command.

Requesting projector status (Get command)

- (1) Send the following request code from the PC to the projector.
Header + Command data ('02H' + '00H' + type (2 bytes) + '00H' + '00H')
- (2) The projector returns the response code *'1DH' + data (2 bytes)* to the PC.

Changing the projector settings (Set command)

- (1) Send the following setting code from the PC to the projector.
Header + Command data ('01H' + '00H' + type (2 bytes) + setting code (2 bytes))
- (2) The projector changes the setting based on the above setting code.
- (3) The projector returns the response code *'06H'* to the PC.

Using the projector default settings (Reset Command)

- (1) The PC sends the following default setting code to the projector.
Header + Command data ('06H' + '00H' + type (2 bytes) + '00H' + '00H')
- (2) The projector changes the specified setting to the default value.
- (3) The projector returns the response code *'06H'* to the PC.

Increasing the projector setting value (Increment command)

- (1) The PC sends the following increment code to the projector.
Header + Command data ('04H' + '00H' + type (2 bytes) + '00H' + '00H')
- (2) The projector increases the setting value on the above setting code.
- (3) The projector returns the response code *'06H'* to the PC.

Decreasing the projector setting value (Decrement command)

- (1) The PC sends the following decrement code to the projector.
Header + Command data ('05H' + '00H' + type (2 bytes) + '00H' + '00H')
- (2) The projector decreases the setting value on the above setting code.
- (3) The projector returns the response code *'06H'* to the PC.

When the projector cannot understand the received command

When the projector cannot understand the received command, the error code *'15H'* is sent back to the PC.

Sometimes the projector cannot properly receive the command. In such a case, the command is not executed and the error code *'15H'* is sent back to the PC. If this error code is returned, send the same command again.

When the projector cannot execute the received command.

When the projector cannot execute the received command, the error code *'1CH' + 'xxxxH'* is sent back to the PC.

When the data length is greater than indicated by the data length code, the projector ignore the excess data code. Conversely when the data length is shorter than indicated by the data length code, an error code will be returned to the PC.

- NOTE** • Operation cannot be guaranteed when the projector receives an undefined command or data.
- Provide an interval of at least 40ms between the response code and any other code.
 - The projector outputs test data when the power supply is switched ON, and when the lamp is lit. Ignore this data.
 - Commands are not accepted during warm-up.

RS-232C communication command table

Names	Operation Type	Header					Command Data		
							Action	Type	Setting Code
Power	Set	Turn off	BE EF	03	06 00	2A D3	01 00	00 60	00 00
		Turn on	BE EF	03	06 00	BA D2	01 00	00 60	01 00
	Get		BE EF	03	06 00	19 D3	02 00	00 60	00 00
		[Example return]				00 00 [Off]	01 00 [On]	02 00 [Cool down]	
Input Source	Set	COMPUTER1	BE EF	03	06 00	FE D2	01 00	00 20	00 00
		COMPUTER2	BE EF	03	06 00	3E D0	01 00	00 20	04 00
		COMPONENT	BE EF	03	06 00	AE D1	01 00	00 20	05 00
		S-VIDEO	BE EF	03	06 00	9E D3	01 00	00 20	02 00
		VIDEO	BE EF	03	06 00	6E D3	01 00	00 20	01 00
	Get	BE EF	03	06 00	CD D2	02 00	00 20	00 00	
Error Status	Get		BE EF	03	06 00	D9 D8	02 00	20 60	00 00
		[Example return]				00 00 [Normal]	01 00 [Cover error]	02 00 [Fan error]	03 00 [Lamp error]
BRIGHTNESS	Get		BE EF	03	06 00	89 D2	02 00	03 20	00 00
		Increment	BE EF	03	06 00	EF D2	04 00	03 20	00 00
		Decrement	BE EF	03	06 00	3E D3	05 00	03 20	00 00
BRIGHTNESS Reset	Execute	BE EF	03	06 00	58 D3	06 00	00 70	00 00	
CONTRAST	Get		BE EF	03	06 00	FD D3	02 00	04 20	00 00
		Increment	BE EF	03	06 00	9B D3	04 00	04 20	00 00
		Decrement	BE EF	03	06 00	4A D2	05 00	04 20	00 00
CONTRAST Reset	Execute	BE EF	03	06 00	A4 D2	06 00	01 70	00 00	
PICTURE MODE	Set	NORMAL	BE EF	03	06 00	23 F6	01 00	BA 30	00 00
		CINEMA	BE EF	03	06 00	B3 F7	01 00	BA 30	01 00
		DYNAMIC	BE EF	03	06 00	E3 F4	01 00	BA 30	04 00
		BOARD(BLACK)	BE EF	03	06 00	E3 EF	01 00	BA 30	20 00
		BOARD(GREEN)	BE EF	03	06 00	73 EE	01 00	BA 30	21 00
		WHITEBOARD	BE EF	03	06 00	83 EE	01 00	BA 30	22 00
		DAYTIME	BE EF	03	06 00	E3 C7	01 00	BA 30	40 00
	Get	BE EF	03	06 00	10 F6	02 00	BA 30	00 00	
	[Example return]				00 00 [Normal]	01 00 [Cinema]	04 00 [Dynamic]	10 00 [Custom]	
					20 00 [BOARD(BLACK)]	21 00 [BOARD(GREEN)]	22 00 [WHITEBOARD]	40 00 [DAYTIME]	
GAMMA	Set	#1 DEFAULT	BE EF	03	06 00	07 E9	01 00	A1 30	20 00
		#1 CUSTOM	BE EF	03	06 00	07 FD	01 00	A1 30	10 00
		#2 DEFAULT	BE EF	03	06 00	97 E8	01 00	A1 30	21 00
		#2 CUSTOM	BE EF	03	06 00	97 FC	01 00	A1 30	11 00
		#3 DEFAULT	BE EF	03	06 00	67 E8	01 00	A1 30	22 00
		#3 CUSTOM	BE EF	03	06 00	67 FC	01 00	A1 30	12 00
		#4 DEFAULT	BE EF	03	06 00	F7 E9	01 00	A1 30	23 00
		#4 CUSTOM	BE EF	03	06 00	F7 FD	01 00	A1 30	13 00
		#5 DEFAULT	BE EF	03	06 00	C7 EB	01 00	A1 30	24 00
		#5 CUSTOM	BE EF	03	06 00	C7 FF	01 00	A1 30	14 00
		#6 DEFAULT	BE EF	03	06 00	57 EA	01 00	A1 30	25 00
		#6 CUSTOM	BE EF	03	06 00	57 FE	01 00	A1 30	15 00
	Get	BE EF	03	06 00	F4 F0	02 00	A1 30	00 00	

(continued on next page)

RS-232C communication command table (continued)

Names	Operation Type	Header				Command Data			
						CRC	Action	Type	Setting Code
User Gamma Pattern	Set	Off	BE EF	03	06 00	FB FA	01 00	80 30	00 00
		9 step gray scale	BE EF	03	06 00	6B FB	01 00	80 30	01 00
		15 steps gray scale	BE EF	03	06 00	9B FB	01 00	80 30	02 00
		Ramp	BE EF	03	06 00	0B FA	01 00	80 30	03 00
	Get	BE EF	03	06 00	C8 FA	02 00	80 30	00 00	
User Gamma Point 1	Get	BE EF	03	06 00	08 FE	02 00	90 30	00 00	
	Increment	BE EF	03	06 00	6E FE	04 00	90 30	00 00	
	Decrement	BE EF	03	06 00	BF FF	05 00	90 30	00 00	
User Gamma Point 2	Get	BE EF	03	06 00	F4 FF	02 00	91 30	00 00	
	Increment	BE EF	03	06 00	92 FF	04 00	91 30	00 00	
	Decrement	BE EF	03	06 00	43 FE	05 00	91 30	00 00	
User Gamma Point 3	Get	BE EF	03	06 00	B0 FF	02 00	92 30	00 00	
	Increment	BE EF	03	06 00	D6 FF	04 00	92 30	00 00	
	Decrement	BE EF	03	06 00	07 FE	05 00	92 30	00 00	
User Gamma Point 4	Get	BE EF	03	06 00	4C FE	02 00	93 30	00 00	
	Increment	BE EF	03	06 00	2A FE	04 00	93 30	00 00	
	Decrement	BE EF	03	06 00	FB FF	05 00	93 30	00 00	
User Gamma Point 5	Get	BE EF	03	06 00	38 FF	02 00	94 30	00 00	
	Increment	BE EF	03	06 00	5E FF	04 00	94 30	00 00	
	Decrement	BE EF	03	06 00	8F FE	05 00	94 30	00 00	
User Gamma Point 6	Get	BE EF	03	06 00	C4 FE	02 00	95 30	00 00	
	Increment	BE EF	03	06 00	A2 FE	04 00	95 30	00 00	
	Decrement	BE EF	03	06 00	73 FF	05 00	95 30	00 00	
User Gamma Point 7	Get	BE EF	03	06 00	80 FE	02 00	96 30	00 00	
	Increment	BE EF	03	06 00	E6 FE	04 00	96 30	00 00	
	Decrement	BE EF	03	06 00	37 FF	05 00	96 30	00 00	
User Gamma Point 8	Get	BE EF	03	06 00	7C FF	02 00	97 30	00 00	
	Increment	BE EF	03	06 00	1A FF	04 00	97 30	00 00	
	Decrement	BE EF	03	06 00	CB FE	05 00	97 30	00 00	
COLOR TEMP	Set	HIGH	BE EF	03	06 00	0B F5	01 00	B0 30	03 00
		CUSTOM-1 (HIGH)	BE EF	03	06 00	CB F8	01 00	B0 30	13 00
		MID	BE EF	03	06 00	9B F4	01 00	B0 30	02 00
		CUSTOM-2 (MID)	BE EF	03	06 00	5B F9	01 00	B0 30	12 00
		LOW	BE EF	03	06 00	6B F4	01 00	B0 30	01 00
		CUSTOM-3 (LOW)	BE EF	03	06 00	AB F9	01 00	B0 30	11 00
		Hi-BRIGHT-1	BE EF	03	06 00	3B F2	01 00	B0 30	08 00
		CUSTOM-4 (Hi-BRIGHT-1)	BE EF	03	06 00	FB FF	01 00	B0 30	18 00
		Hi-BRIGHT-2	BE EF	03	06 00	AB F3	01 00	B0 30	09 00
		CUSTOM-5 (Hi-BRIGHT-2)	BE EF	03	06 00	6B FE	01 00	B0 30	19 00
		Hi-BRIGHT-3	BE EF	03	06 00	5B F3	01 00	B0 30	0A 00
		CUSTOM-6 (Hi-BRIGHT-3)	BE EF	03	06 00	9B FE	01 00	B0 30	1A 00
		Get	BE EF	03	06 00	C8 F5	02 00	B0 30	00 00
COLOR TEMP GAIN R	Get	BE EF	03	06 00	34 F4	02 00	B1 30	00 00	
	Increment	BE EF	03	06 00	52 F4	04 00	B1 30	00 00	
	Decrement	BE EF	03	06 00	83 F5	05 00	B1 30	00 00	
COLOR TEMP GAIN G	Get	BE EF	03	06 00	70 F4	02 00	B2 30	00 00	
	Increment	BE EF	03	06 00	16 F4	04 00	B2 30	00 00	
	Decrement	BE EF	03	06 00	C7 F5	05 00	B2 30	00 00	

RS-232C communication command table (continued)

Names	Operation Type	Header				Command Data			
						CRC	Action	Type	Setting Code
COLOR TEMP GAIN B	Get	BE EF	03	06 00	8C F5	02 00	B3 30	00 00	
	Increment	BE EF	03	06 00	EA F5	04 00	B3 30	00 00	
	Decrement	BE EF	03	06 00	3B F4	05 00	B3 30	00 00	
COLOR TEMP OFFSET R	Get	BE EF	03	06 00	04 F5	02 00	B5 30	00 00	
	Increment	BE EF	03	06 00	62 F5	04 00	B5 30	00 00	
	Decrement	BE EF	03	06 00	B3 F4	05 00	B5 30	00 00	
COLOR TEMP OFFSET G	Get	BE EF	03	06 00	40 F5	02 00	B6 30	00 00	
	Increment	BE EF	03	06 00	26 F5	04 00	B6 30	00 00	
	Decrement	BE EF	03	06 00	F7 F4	05 00	B6 30	00 00	
COLOR TEMP OFFSET B	Get	BE EF	03	06 00	BC F4	02 00	B7 30	00 00	
	Increment	BE EF	03	06 00	DA F4	04 00	B7 30	00 00	
	Decrement	BE EF	03	06 00	0B F5	05 00	B7 30	00 00	
COLOR	Get	BE EF	03	06 00	B5 72	02 00	02 22	00 00	
	Increment	BE EF	03	06 00	D3 72	04 00	02 22	00 00	
	Decrement	BE EF	03	06 00	02 73	05 00	02 22	00 00	
COLOR Reset	Execute	BE EF	03	06 00	80 D0	06 00	0A 70	00 00	
TINT	Get	BE EF	03	06 00	49 73	02 00	03 22	00 00	
	Increment	BE EF	03	06 00	2F 73	04 00	03 22	00 00	
	Decrement	BE EF	03	06 00	FE 72	05 00	03 22	00 00	
TINT Reset	Execute	BE EF	03	06 00	7C D1	06 00	0B 70	00 00	
SHARPNESS	Get	BE EF	03	06 00	F1 72	02 00	01 22	00 00	
	Increment	BE EF	03	06 00	97 72	04 00	01 22	00 00	
	Decrement	BE EF	03	06 00	46 73	05 00	01 22	00 00	
SHARPNESS Reset	Execute	BE EF	03	06 00	C4 D0	06 00	09 70	00 00	
MY MEMORY Load	Set	1	BE EF	03	06 00	0E D7	01 00	14 20	00 00
		2	BE EF	03	06 00	9E D6	01 00	14 20	01 00
		3	BE EF	03	06 00	6E D6	01 00	14 20	02 00
		4	BE EF	03	06 00	FE D7	01 00	14 20	03 00
MY MEMORY Save	Set	1	BE EF	03	06 00	F2 D6	01 00	15 20	00 00
		2	BE EF	03	06 00	62 D7	01 00	15 20	01 00
		3	BE EF	03	06 00	92 D7	01 00	15 20	02 00
		4	BE EF	03	06 00	02 D6	01 00	15 20	03 00
PROGRESSIVE	Set	TURN OFF	BE EF	03	06 00	4A 72	01 00	07 22	00 00
		TV	BE EF	03	06 00	DA 73	01 00	07 22	01 00
		FILM	BE EF	03	06 00	2A 73	01 00	07 22	02 00
	Get	BE EF	03	06 00	79 72	02 00	07 22	00 00	
VIDEO NR	Set	LOW	BE EF	03	06 00	26 72	01 00	06 22	01 00
		MID	BE EF	03	06 00	D6 72	01 00	06 22	02 00
		HIGH	BE EF	03	06 00	46 73	01 00	06 22	03 00
	Get	BE EF	03	06 00	85 73	02 00	06 22	00 00	
ASPECT	Set	4:3	BE EF	03	06 00	9E D0	01 00	08 20	00 00
		16:9	BE EF	03	06 00	0E D1	01 00	08 20	01 00
		14:9	BE EF	03	06 00	CE D6	01 00	08 20	09 00
		SMALL	BE EF	03	06 00	FE D1	01 00	08 20	02 00
	NORMAL	BE EF	03	06 00	5E DD	01 00	08 20	10 00	
Get	BE EF	03	06 00	AD D0	02 00	08 20	00 00		

(continued on next page)

RS-232C communication command table (continued)

Names	Operation Type	Header				Command Data			
						CRC	Action	Type	Setting Code
OVER SCAN	Get	BE EF	03	06 00	91 70	02 00	09 22	00 00	
	Increment	BE EF	03	06 00	F7 70	04 00	09 22	00 00	
	Decrement	BE EF	03	06 00	26 71	05 00	09 22	00 00	
OVER SCAN Reset	Execute	BE EF	03	06 00	EC D9	06 00	27 70	00 00	
V POSITION	Get	BE EF	03	06 00	0D 83	02 00	00 21	00 00	
	Increment	BE EF	03	06 00	6B 83	04 00	00 21	00 00	
	Decrement	BE EF	03	06 00	BA 82	05 00	00 21	00 00	
V POSITION Reset	Execute	BE EF	03	06 00	E0 D2	06 00	02 70	00 00	
H POSITION	Get	BE EF	03	06 00	F1 82	02 00	01 21	00 00	
	Increment	BE EF	03	06 00	97 82	04 00	01 21	00 00	
	Decrement	BE EF	03	06 00	46 83	05 00	01 21	00 00	
H POSITION Reset	Execute	BE EF	03	06 00	1C D3	06 00	03 70	00 00	
H PHASE	Get	BE EF	03	06 00	49 83	02 00	03 21	00 00	
	Increment	BE EF	03	06 00	2F 83	04 00	03 21	00 00	
	Decrement	BE EF	03	06 00	FE 82	05 00	03 21	00 00	
H SIZE	Get	BE EF	03	06 00	B5 82	02 00	02 21	00 00	
	Increment	BE EF	03	06 00	D3 82	04 00	02 21	00 00	
	Decrement	BE EF	03	06 00	02 83	05 00	02 21	00 00	
H SIZE Reset	Execute	BE EF	03	06 00	68 D2	06 00	04 70	00 00	
AUTO ADJUST	Execute	BE EF	03	06 00	91 D0	06 00	0A 20	00 00	
COLOR SPACE	Set	AUTO	BE EF	03	06 00	0E 72	01 00	04 22	00 00
		RGB	BE EF	03	06 00	9E 73	01 00	04 22	01 00
		SMPTE240	BE EF	03	06 00	6E 73	01 00	04 22	02 00
		REC709	BE EF	03	06 00	FE 72	01 00	04 22	03 00
		REC601	BE EF	03	06 00	CE 70	01 00	04 22	04 00
	Get	BE EF	03	06 00	3D 72	02 00	04 22	00 00	
COMPONENT	Set	COMPONENT	BE EF	03	06 00	4A D7	01 00	17 20	00 00
		SCART RGB	BE EF	03	06 00	DA D6	01 00	17 20	01 00
		Get	BE EF	03	06 00	79 D7	02 00	17 20	00 00
C-VIDEO FORMAT	Set	AUTO	BE EF	03	06 00	A2 70	01 00	11 22	0A 00
		NTSC	BE EF	03	06 00	C2 74	01 00	11 22	04 00
		PAL	BE EF	03	06 00	52 75	01 00	11 22	05 00
		SECAM	BE EF	03	06 00	52 70	01 00	11 22	09 00
		NTSC4.43	BE EF	03	06 00	62 77	01 00	11 22	02 00
		M-PAL	BE EF	03	06 00	C2 71	01 00	11 22	08 00
		N-PAL	BE EF	03	06 00	32 74	01 00	11 22	07 00
	Get	BE EF	03	06 00	31 76	02 00	11 22	00 00	
S-VIDEO FORMAT	Set	AUTO	BE EF	03	06 00	E6 70	01 00	12 22	0A 00
		NTSC	BE EF	03	06 00	86 74	01 00	12 22	04 00
		PAL	BE EF	03	06 00	16 75	01 00	12 22	05 00
		SECAM	BE EF	03	06 00	16 70	01 00	12 22	09 00
		NTSC4.43	BE EF	03	06 00	26 77	01 00	12 22	02 00
		M-PAL	BE EF	03	06 00	86 71	01 00	12 22	08 00
		N-PAL	BE EF	03	06 00	76 74	01 00	12 22	07 00
	Get	BE EF	03	06 00	75 76	02 00	12 22	00 00	
FRAME LOCK	Set	TURN OFF	BE EF	03	06 00	CB D6	01 00	14 30	00 00
		TURN ON	BE EF	03	06 00	5B D7	01 00	14 30	01 00
		Get	BE EF	03	06 00	F8 D6	02 00	14 30	00 00

(continued on next page)

RS-232C communication command table (continued)

Names	Operation Type	Header				Command Data			
						CRC	Action	Type	Setting Code
COMPUTER IN1	Set	SYNC ON G ON	BE EF	03	06 00	CE D6	01 00	10 20	03 00
		SYNC ON G OFF	BE EF	03	06 00	5E D7	01 00	10 20	02 00
	Get	BE EF	03	06 00	0D D6	02 00	10 20	00 00	
COMPUTER IN2	Set	SYNC ON G ON	BE EF	03	06 00	32 D7	01 00	11 20	03 00
		SYNC ON G OFF	BE EF	03	06 00	A2 D6	01 00	11 20	02 00
	Get	BE EF	03	06 00	F1 D7	02 00	11 20	00 00	
KEYSTONE V	Get	BE EF	03	06 00	B9 D3	02 00	07 20	00 00	
	Increment	BE EF	03	06 00	DF D3	04 00	07 20	00 00	
	Decrement	BE EF	03	06 00	0E D2	05 00	07 20	00 00	
KEYSTONE V Reset	Execute	BE EF	03	06 00	08 D0	06 00	0C 70	00 00	
AUTO KEYSTONE EXECUTE	Execute	BE EF	03	06 00	E5 D1	06 00	0D 20	00 00	
WHISPER	Set	NORMAL	BE EF	03	06 00	3B 23	01 00	00 33	00 00
		WHISPER	BE EF	03	06 00	AB 22	01 00	00 33	01 00
	Get	BE EF	03	06 00	08 23	02 00	00 33	00 00	
MIRROR	Set	NORMAL	BE EF	03	06 00	C7 D2	01 00	01 30	00 00
		H:INVERT	BE EF	03	06 00	57 D3	01 00	01 30	01 00
		V:INVERT	BE EF	03	06 00	A7 D3	01 00	01 30	02 00
		H&V:INVERT	BE EF	03	06 00	37 D2	01 00	01 30	03 00
	Get	BE EF	03	06 00	F4 D2	02 00	01 30	00 00	
VOLUME-COMPUTER1	Get	BE EF	03	06 00	CD CC	02 00	60 20	00 00	
	Increment	BE EF	03	06 00	AB CC	04 00	60 20	00 00	
	Decrement	BE EF	03	06 00	7A CD	05 00	60 20	00 00	
VOLUME-COMPUTER2	Get	BE EF	03	06 00	FD CD	02 00	64 20	00 00	
	Increment	BE EF	03	06 00	9B CD	04 00	64 20	00 00	
	Decrement	BE EF	03	06 00	4A CC	05 00	64 20	00 00	
VOLUME-COMPONENT	Get	BE EF	03	06 00	01 CC	02 00	65 20	00 00	
	Increment	BE EF	03	06 00	67 CC	04 00	65 20	00 00	
	Decrement	BE EF	03	06 00	B6 CD	05 00	65 20	00 00	
VOLUME-S-Video	Get	BE EF	03	06 00	75 CD	02 00	62 20	00 00	
	Increment	BE EF	03	06 00	13 CD	04 00	62 20	00 00	
	Decrement	BE EF	03	06 00	C2 CC	05 00	62 20	00 00	
VOLUME-Video	Get	BE EF	03	06 00	31 CD	02 00	61 20	00 00	
	Increment	BE EF	03	06 00	57 CD	04 00	61 20	00 00	
	Decrement	BE EF	03	06 00	86 CC	05 00	61 20	00 00	
MUTE	Set	TURN OFF	BE EF	03	06 00	46 D3	01 00	02 20	00 00
		TURN ON	BE EF	03	06 00	D6 D2	01 00	02 20	01 00
	Get	BE EF	03	06 00	75 D3	02 00	02 20	00 00	
SPEAKER	Set	TURN ON	BE EF	03	06 00	FE D4	01 00	1C 20	01 00
		TURN OFF	BE EF	03	06 00	6E D5	01 00	1C 20	00 00
	Get	BE EF	03	06 00	5D D5	02 00	1C 20	00 00	

(continued on next page)

RS-232C communication command table (continued)

Names	Operation Type	Header				Command Data			
						CRC	Action	Type	Setting Code
AUDIO-COMPUTER1	Set	AUDIO1	BE EF	03	06 00	6E DC	01 00	30 20	01 00
		AUDIO2	BE EF	03	06 00	9E DC	01 00	30 20	02 00
		AUDIO3	BE EF	03	06 00	0E DD	01 00	30 20	03 00
		Turn off	BE EF	03	06 00	FE DD	01 00	30 20	00 00
	Get	BE EF	03	06 00	CD DD	02 00	30 20	00 00	
AUDIO-COMPUTER2	Set	AUDIO1	BE EF	03	06 00	5E DD	01 00	34 20	01 00
		AUDIO2	BE EF	03	06 00	AE DD	01 00	34 20	02 00
		AUDIO3	BE EF	03	06 00	3E DC	01 00	34 20	03 00
		Turn off	BE EF	03	06 00	CE DC	01 00	34 20	00 00
	Get	BE EF	03	06 00	FD DC	02 00	34 20	00 00	
AUDIO-COMPONENT	Set	AUDIO1	BE EF	03	06 00	A2 DC	01 00	35 20	01 00
		AUDIO2	BE EF	03	06 00	52 DC	01 00	35 20	02 00
		AUDIO3	BE EF	03	06 00	C2 DD	01 00	35 20	03 00
		Turn off	BE EF	03	06 00	32 DD	01 00	35 20	00 00
	Get	BE EF	03	06 00	01 DD	02 00	35 20	00 00	
AUDIO-S-VIDEO	Set	AUDIO1	BE EF	03	06 00	D6 DD	01 00	32 20	01 00
		AUDIO2	BE EF	03	06 00	26 DD	01 00	32 20	02 00
		AUDIO3	BE EF	03	06 00	B6 DC	01 00	32 20	03 00
		Turn off	BE EF	03	06 00	46 DC	01 00	32 20	00 00
	Get	BE EF	03	06 00	75 DC	02 00	32 20	00 00	
AUDIO-VIDEO	Set	AUDIO1	BE EF	03	06 00	92 DD	01 00	31 20	01 00
		AUDIO2	BE EF	03	06 00	62 DD	01 00	31 20	02 00
		AUDIO3	BE EF	03	06 00	F2 DC	01 00	31 20	03 00
		Turn off	BE EF	03	06 00	02 DC	01 00	31 20	00 00
	Get	BE EF	03	06 00	31 DC	02 00	31 20	00 00	
IR REMOTE FREQ. NORMAL	Set	Off	BE EF	03	06 00	FF 3D	01 00	30 26	00 00
		On	BE EF	03	06 00	6F 3C	01 00	30 26	01 00
	Get	BE EF	03	06 00	CC 3D	02 00	30 26	00 00	
IR REMOTE FREQ. HIGH	Set	Off	BE EF	03	06 00	03 3C	01 00	31 26	00 00
		On	BE EF	03	06 00	93 3D	01 00	31 26	01 00
	Get	BE EF	03	06 00	30 3C	02 00	31 26	00 00	

(continued on next page)

RS-232C communication command table (continued)

Names	Operation Type	Header					Command Data		
							CRC	Action	Type
LANGUAGE	Set	ENGLISH	BE EF	03	06 00	F7 D3	01 00	05 30	00 00
		FRANÇAIS	BE EF	03	06 00	67 D2	01 00	05 30	01 00
		DEUTSCH	BE EF	03	06 00	97 D2	01 00	05 30	02 00
		ESPAÑOL	BE EF	03	06 00	07 D3	01 00	05 30	03 00
		ITALIANO	BE EF	03	06 00	37 D1	01 00	05 30	04 00
		NORSK	BE EF	03	06 00	A7 D0	01 00	05 30	05 00
		NEDERLANDS	BE EF	03	06 00	57 D0	01 00	05 30	06 00
		PORTUGUÊS	BE EF	03	06 00	C7 D1	01 00	05 30	07 00
		日本語	BE EF	03	06 00	37 D4	01 00	05 30	08 00
		简体中文	BE EF	03	06 00	A7 D5	01 00	05 30	09 00
		繁體中文	BE EF	03	06 00	37 DE	01 00	05 30	10 00
		한글	BE EF	03	06 00	57 D5	01 00	05 30	0A 00
		SVENSKA	BE EF	03	06 00	C7 D4	01 00	05 30	0B 00
		РУССКИЙ	BE EF	03	06 00	F7 D6	01 00	05 30	0C 00
	SUOMI	BE EF	03	06 00	67 D7	01 00	05 30	0D 00	
POLSKI	BE EF	03	06 00	97 D7	01 00	05 30	0E 00		
TÜRKÇE	BE EF	03	06 00	07 D6	01 00	05 30	0F 00		
	Get	BE EF	03	06 00	C4 D3	02 00	05 30	00 00	
MENU POSITION H	Get	BE EF	03	06 00	04 D7	02 00	15 30	00 00	
	Increment	BE EF	03	06 00	62 D7	04 00	15 30	00 00	
	Decrement	BE EF	03	06 00	B3 D6	05 00	15 30	00 00	
MENU POSITION H Reset	Execute	BE EF	03	06 00	DC C6	06 00	43 70	00 00	
MENU POSITION V	Get	BE EF	03	06 00	04 D7	02 00	16 30	00 00	
	Increment	BE EF	03	06 00	26 D7	04 00	16 30	00 00	
	Decrement	BE EF	03	06 00	F7 D6	05 00	16 30	00 00	
MENU POSITION V Reset	Execute	BE EF	03	06 00	A8 C7	06 00	44 70	00 00	
BLANK	Set	MyScreen	BE EF	03	06 00	FB CA	01 00	00 30	20 00
		ORIGINAL	BE EF	03	06 00	FB E2	01 00	00 30	40 00
		BLUE	BE EF	03	06 00	CB D3	01 00	00 30	03 00
		WHITE	BE EF	03	06 00	6B D0	01 00	00 30	05 00
	BLACK	BE EF	03	06 00	9B D0	01 00	00 30	06 00	
	Get	BE EF	03	06 00	08 D3	02 00	00 30	00 00	
BLANK On/Off	Set	TURN OFF	BE EF	03	06 00	FB D8	01 00	20 30	00 00
		TURN ON	BE EF	03	06 00	6B D9	01 00	20 30	01 00
	Get	BE EF	03	06 00	C8 D8	02 00	20 30	00 00	
START UP	Set	MyScreen	BE EF	03	06 00	CB CB	01 00	04 30	20 00
		ORIGINAL	BE EF	03	06 00	0B D2	01 00	04 30	00 00
		TURN OFF	BE EF	03	06 00	9B D3	01 00	04 30	01 00
	Get	BE EF	03	06 00	38 D2	02 00	04 30	00 00	
MyScreen LOCK	Set	TURN OFF	BE EF	03	06 00	3B EF	01 00	C0 30	00 00
		TURN ON	BE EF	03	06 00	AB EE	01 00	C0 30	01 00
	Get	BE EF	03	06 00	08 EF	02 00	C0 30	00 00	
MESSAGE	Set	TURN OFF	BE EF	03	06 00	8F D6	01 00	17 30	00 00
		TURN ON	BE EF	03	06 00	1F D7	01 00	17 30	01 00
	Get	BE EF	03	06 00	BC D6	02 00	17 30	00 00	
AUTO SEARCH	Set	TURN OFF	BE EF	03	06 00	B6 D6	01 00	16 20	00 00
		TURN ON	BE EF	03	06 00	26 D7	01 00	16 20	01 00
	Get	BE EF	03	06 00	85 D6	02 00	16 20	00 00	

(continued on next page)

RS-232C communication command table (continued)

Names	Operation Type		Header				Command Data		
							CRC	Action	Type
AUTO KEYSTONE	Set	TURN OFF	BE EF	03	06 00	EA D1	01 00	0F 20	00 00
		TURN ON	BE EF	03	06 00	7A D0	01 00	0F 20	01 00
	Get	BE EF	03	06 00	D9 D1	02 00	0F 20	00 00	
AUTO ON	Set	TURN OFF	BE EF	03	06 00	3B 89	01 00	20 31	00 00
		TURN ON	BE EF	03	06 00	AB 88	01 00	20 31	01 00
	Get	BE EF	03	06 00	08 89	02 00	20 31	00 00	
AUTO OFF	Get	BE EF	03	06 00	08 86	02 00	10 31	00 00	
	Increment	BE EF	03	06 00	6E 86	04 00	10 31	00 00	
	Decrement	BE EF	03	06 00	BF 87	05 00	10 31	00 00	
LAMP TIME	Get	BE EF	03	06 00	C2 FF	02 00	90 10	00 00	
LAMP TIME Reset	Execute	BE EF	03	06 00	58 DC	06 00	30 70	00 00	
FILTER TIME	Get	BE EF	03	06 00	C2 F0	02 00	A0 10	00 00	
FILER TIME Reset	Execute	BE EF	03	06 00	98 C6	06 00	40 70	00 00	
MY BUTTON-1	COMPUTER1	BE EF	03	06 00	3A 33	01 00	00 36	00 00	
	COMPUTER2	BE EF	03	06 00	FA 31	01 00	00 36	04 00	
	COMPONENT	BE EF	03	06 00	6A 30	01 00	00 36	05 00	
	S-VIDEO	BE EF	03	06 00	5A 32	01 00	00 36	02 00	
	VIDEO	BE EF	03	06 00	AA 32	01 00	00 36	01 00	
	INFORMATION	BE EF	03	06 00	FA 3E	01 00	00 36	10 00	
	AUTO KEYSTONE EXECUTE	BE EF	03	06 00	6A 3F	01 00	00 36	11 00	
	MY MEMORY	BE EF	03	06 00	9A 3F	01 00	00 36	12 00	
	PICTURE MODE	BE EF	03	06 00	0A 3E	01 00	00 36	13 00	
	FILTER RESET	BE EF	03	06 00	3A 3C	01 00	00 36	14 00	
	VOLUME +	BE EF	03	06 00	CA 3C	01 00	00 36	17 00	
	VOLUME -	BE EF	03	06 00	3A 39	01 00	00 36	18 00	
	Get	BE EF	03	06 00	09 33	02 00	00 36	00 00	
	MY BUTTON-2	COMPUTER1	BE EF	03	06 00	C6 32	01 00	01 36	00 00
		COMPUTER2	BE EF	03	06 00	06 30	01 00	01 36	04 00
COMPONENT		BE EF	03	06 00	96 31	01 00	01 36	05 00	
S-VIDEO		BE EF	03	06 00	A6 33	01 00	01 36	02 00	
VIDEO		BE EF	03	06 00	56 33	01 00	01 36	01 00	
INFORMATION		BE EF	03	06 00	06 3F	01 00	01 36	10 00	
AUTO KEYSTONE EXECUTE		BE EF	03	06 00	96 3E	01 00	01 36	11 00	
MY MEMORY		BE EF	03	06 00	66 3E	01 00	01 36	12 00	
PICTURE MODE		BE EF	03	06 00	F6 3F	01 00	01 36	13 00	
FILTER RESET		BE EF	03	06 00	C6 3D	01 00	01 36	14 00	
VOLUME +		BE EF	03	06 00	36 3D	01 00	01 36	17 00	
VOLUME -		BE EF	03	06 00	C6 38	01 00	01 36	18 00	
Get		BE EF	03	06 00	F5 32	02 00	01 36	00 00	
MAGNIFY		Get	BE EF	03	06 00	7C D2	02 00	07 30	00 00
		Increment	BE EF	03	06 00	1A D2	04 00	07 30	00 00
	Decrement	BE EF	03	06 00	CB D3	05 00	07 30	00 00	
FREEZE	Set	NORMAL	BE EF	03	06 00	83 D2	01 00	02 30	00 00
		FREEZE	BE EF	03	06 00	13 D3	01 00	02 30	01 00
	Get	BE EF	03	06 00	B0 D2	02 00	02 30	00 00	

本产品的有害物质含量如下所示：

部件名	有毒有害物质或元素，					
	铅(Pb)	汞(Hg)	镉(Cd)	六价铬 (Cr (VI))	多溴联苯 (PBB)	多溴二苯醚 (PBDE)
基板组件	×	○	○	○	○	○
光学引擎	○	○	○	○	○	○
镜头组件	○	○	○	○	○	○
灯泡	○	×	○	○	○	○
外壳	○	○	○	○	○	○
遥控器	○	○	○	○	○	○
电源线	○	○	○	○	○	○
风扇组件	×	○	○	○	○	○

○：表示该部件的有害物质含量未超过 SJ/T 11363-2006 规定的限量要求。
 ×：表示该部件的有害物质含量超过 SJ/T 11363-2006 规定的限量要求。



说明：

在产品本体上标示的该标志表示环境保护使用期限为 10 年。

电子信息产品的环境保护使用期限是指电子信息产品中所含的有毒有害物质或元素不会向外部泄漏或出现突然变异，并且电子信息产品的用户在使用该电子信息产品时也不会对环境造成严重污染或对人体、财产带来严重损害的期限。

在环保期限中，请按照使用说明书使用本产品。
 本使用期限不覆盖易损件：灯泡，液晶板，偏光板，电池。

重要提示

1. 投影机单次使用时间应在 3-4 小时内。
2. 每次关机时，应给予应有的时间散热。
3. 切勿直接关闭电源。
4. 定时清洗空气过滤器，以避免因堵塞而造成的元器件损坏。
5. 以上条文适用于 3M 所有的投影机型号。

在操作本机器前，请完整阅读此操作指南。3M™ 多媒体投影机是专为室内使用，以及为实现同 3M 灯泡、3M 吊装组件、正常的电压范围相匹配而设计、制造并通过测试的。

下列情况未经测试并可能会导致投影机外围设备损坏及潜在的不安全的操作环境：使用其它的代用灯泡、户外使用、或接入不同于本机技术规范的电压。

3M 投影机 and Digital Wall Display 系统设计在正常的办公环境中使用。

- 16°C ~ 29°C (60° ~ 85°F)
- 10~80%RH (无凝结)
- 海平面上 0~1828 米 (0~6000 英尺)

周围的操作环境应该没有流动的烟雾、油脂、油和其他可能影响投影机的操作和演示的污染物。

在和上述正常环境不同的环境中使用本机器或不按照重要提示使用本机器将导致本产品的保修条款无效。

让我们尽可能多的帮助您做好您的演示。我们为您提供从演示附件到为更好的开会而做的小技巧等。我们是唯一生产可回收利用的投影胶片的厂家。如需了解最新信息、第一手资料、免费样品，请联系 3M 中国投影产品部，也可访问我们的 Internet 网站。

中文网址：<http://www.mmm.com/intl/cn>

英文网址：<http://www.mmm.com/meetings>

3M 中国有限公司投影产品部

上海市兴义路 8 号

万都中心大厦 38 层

邮编：200336

电话：(86-21) 62753535