



LED液晶电视

用户手册

想象无穷，可能无限

感谢您购买三星产品。请在三星网站注册您的产品，以获得更全面的服务：

www.samsung.com/cn

型号 _____ 序列号 _____



警告！重要安全说明

使用产品前，请仔细阅读和您购买的 Samsung 产品上的标记相应部分



警告

有电击的危险 请勿打开

注意:为减少电击的危险, 请勿卸下机盖。
内部没有用户可维修的部件。
请让合格的维修人员进行维修。



此符号表示内部存在危险高电压。
与产品内部任何部件的任何形式接触都是危险的。



此符号提醒您关于操作和保养本产品随附的重要说明。

- 机箱内及后部和底部的开槽和洞孔是为了提供必要的通风而设计。
 - 不要用布或其他材料遮盖开槽和洞孔。
 - 不要将本机器放在床上, 沙发, 地毯或其他类似物体表面上而使开槽和洞孔被堵塞。
 - 不要将本机器放置在受限制的空间, 如: 书柜或嵌入的橱柜, 除非有适当的通风条件。
 - 安装产品时, 注意与墙保持一定距离(请参阅以下信息)。* DLP 电视、直观式电视和投影仪 → 10cm
 - * 显示屏尺寸为 32" 或以上的产品 → 5cm
 - * 其他产品 → 4cm
- 不要将本机器放置在电暖炉或暖气片附近或上方, 或阳光可直射的地方。
- 请勿将蜡烛, 烟灰缸, 熏香, 可燃气体或易爆物质等产热物件放置在产品附近。
- 不要将盛有水的容器放置在本机器上, 因为这样可能导致火灾或电击的危险。
- 不要将本机器暴露在雨中或靠近水的地方(例如靠近浴缸, 水盆, 厨房水槽, 或洗衣池、潮湿的地下室, 或靠近游泳池)。如果本机器被意外弄湿, 请立即拔下电源插头然后联系授权经销商。清洁电视机时, 请使用不含挥发性物质的干燥软布。在进行清洁之前, 请确保拔掉电源线。
- 本机器有使用电池。基于环境的考虑, 请您正确处置这些电池:请联系您当地的机构以了解关于处理或回收利用的信息。
- 勿使墙上插座、延长电线或便利插座超载, 因为这样可以导致火灾或电击。
- 电源线应布置在不会被踩到或被上方或旁边物体挤压的位置, 应特别注意插头处, 便利插座处以及机器接出处的电线。
- 为在雷电天气下或无人看管或长时间不用的情况下为更好地保护本机器, 请拔下其插头, 并断开天线或电缆系统的连接。这样可以预防机器在雷电期间或电源线路出现电涌的情况下被损坏。
- 将交流电源线连接到直流电适配器插座前, 请确定直流适配器的电压指示器符合您当地的电源供应。
- 切勿将任何金属物件插入本机器的洞孔, 否则可能会导致电击的危险。
- 为防止电击, 切勿接触本机器的内部。只有合格的技术人员可以打开本机器的机盖。
- 请确保将电源线牢固地插入插座。在断开电源线连接时, 请确保抓住电源插头, 然后将插头从插座拔出。请勿用湿手触碰电源线。
- 如果本机器操作不正常, 特别是如果有发出任何不寻常的声音或气味的时候, 请立即拔下电源插座然后联系授权经销商或服务中心。
- 如果打算长时间将电视机搁置不用, 或者您要离家外出(特别是有小孩, 老人或残障人士被单独留在家中时), 一定要将电源插头从插座中拔出。如果长时间不使用遥控器, 请取出电池并将它存放在凉爽, 干燥的地方。
 - 蓄积的灰尘可能会导致电源线发出火花和热量或者使绝缘老化, 从而引起电击, 漏电或者失火。
- 避免掉落遥控器。
- 电视机由低温的地方移至温暖的区域后, 为使机内结露充分散发干燥, 应放置一段时间后再加电开机。电源电压会在电视机的背面标示, 频率为50或60Hz。
- 如果要在多尘、高温或低温, 高湿度, 含化学物质的环境以及机场或火车站等 24 小时使用的地方安装产品, 请务必与授权的服务中心联系。否则, 产品可能会严重受损。
- 只使用适当接了地的插头和插座。
 - 接地不好可能造成电击或设备损伤。(仅适用于 I 类设备)。
- 要断开设备的电源, 必须将插头从电源插座拔出, 因此电源插头应易于操作。
- 请勿允许儿童攀爬本产品。
- 请将附件(电池等)保存在儿童无法靠近的位置。
- 请勿将本产品安装在不稳定的位置, 如摇晃的架子, 倾斜的地面或受外部振动影响的位置。
- 请勿使产品坠落或受到冲击。如果产品损坏, 请断开电源, 并与服务中心联系。
- 从电源插座中拔出电源线后用柔软的干布擦拭本产品。千万不要使用蜡, 苯, 酒精, 稀释剂, 杀虫剂, 空气清新剂, 润滑剂或清洁剂等任何化学品。这可能会损坏产品外观或擦除产品上印刷的信息。
-  警告 - 为了防止发生火灾, 请确保本产品始终远离蜡烛或其他明火。

本《用户手册》中的图示可能与实物外观有所差别，仅供参考。
本产品的设计和规格可能会有所更改，对此恕不另行通知。

静止画面警告

避免在屏幕上显示静止画面(如 jpeg 图像文件)或静止画面元素(如屏幕底部的电视节目徽标、全景或 4:3 图像格式、股票或新闻条等)。持续显示静止画面可能会导致屏幕荧光粉不均匀损耗，从而影响图像质量。要降低这方面的风险，请遵循以下建议：

- 避免长时间显示同一电视频道。
- 尽量全屏显示所有图像，使用电视图像菜单设置最佳显示尺寸。
- 在获取预期图像质量的前提下，将亮度和对比度值降至最低，这些值过高可能会加快屏幕烧毁过程。
- 经常使用可减少残影和降低屏幕烧毁几率的所有电视功能，请参考相关的用户手册屏幕烧毁部分内容。

确保安装空间

让产品和其他物体(例如墙等)之间保持合适距离以确保通风良好
否则产品可能因内部温度升高而发生自然或引发故障。

- ✎ 使用底座支架或壁挂支架时，仅限使用三星电子提供的零件。
 - 如果使用其他制造商提供的零件，可能引发产品故障或因产品坠落造成人身伤害。
- ✎ 产品的外观可能因具体产品而异。

使用底座支架安装。

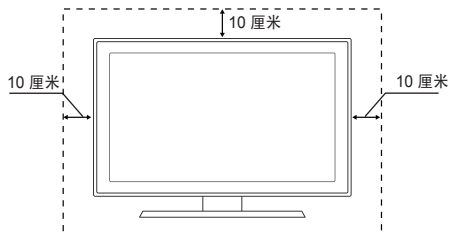

使用壁挂支架安装。

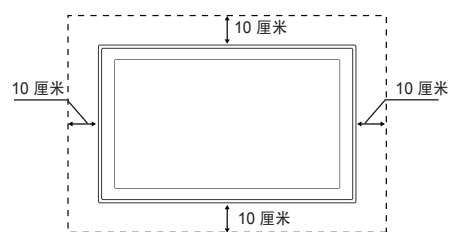

目录

入门

4

- 4 附件
- 5 查看控制面板
- 6 查看遥控器
- 7 连接到天线
- 7 即插即用(初始设置)

连接

8

- 8 连接到 AV 设备
- 9 连接到音频设备
- 10 输入菜单

基本功能

10

- 10 如何进行菜单导航
- 11 计划您的频道观看
- 12 频道菜单
- 13 图像菜单
- 15 伴音菜单
- 16 设置菜单
- 18 支持菜单

高级功能

19

- 19 连接到 PC
- 20 网络连接
- 22 网络设置
- 24 Media Play (USB)
- 29 Anynet+
- 32 关于 AllShare

其他信息

34

- 34 捆束缆线
- 34 安装壁挂支架
- 36 Kensington 防盗锁
- 36 将电视固定到墙上
- 37 故障排除
- 40 规格
- 42 有毒有害物质及元素分析

符号!



工具

通过遥控器的“工具”按键，您可以使用该功能。



注



进阶指南

入门

附件

- ✎ 请确保LED液晶电视包装箱中随附有下列物品。如果缺少任何物品，请与您的经销商联系。
- ✎ 物品的颜色和形状可能因型号而异。

- 遥控器和电池(2节7号电池)。
- 用户指南。
- 保修卡

- 清洁布。
- 电源线。

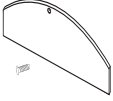

- 冲压支架/
底盖/螺钉 M4xL8(1个)



- 定位环(4个)



- 线夹支架

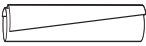

- 缆线束带

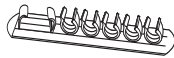

- 线卡(3个)



- 分量转接头



- 音频转接头



- AV转接头(2个)

产品的颜色和形状可能因型号而异。

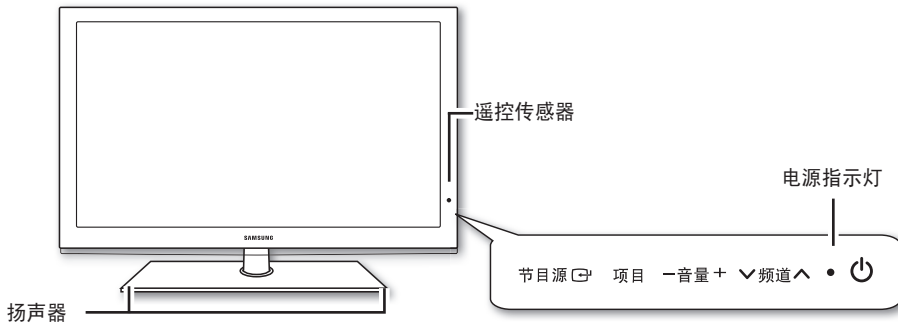

遥控传感器	将遥控器对准电视上的这个位置。
节目源	在所有可用的输入信号源之间切换。在屏幕菜单中，此按钮的作用相当于遥控器上的确认 按钮。
项目	显示屏幕菜单，即电视功能的 OSD(屏幕菜单)。
- 音量 +	调整音量。在屏幕菜单中，- 音量 + 按钮的作用相当于遥控器上的 ◀ 和 ▶ 按钮。
√ 频道 ^	更换频道。在屏幕菜单中，√ 频道 ^ 按钮的作用相当于遥控器上的 ▼ 和 ▲ 按钮。
电源指示灯	打开电源时会在闪烁后熄灭，在待机模式下将会亮起。
⏻ (电源)	按该按钮可打开或关闭电视。

待机模式

不要长时间使电视处于待机模式(例如，当您外出度假时)。即使关闭开关，仍然会耗损少量的电。最好拔下电源线。

这是为视力有障碍的人士提供的专用遥控器，电源、频道和音量按钮上都印有盲用点字。

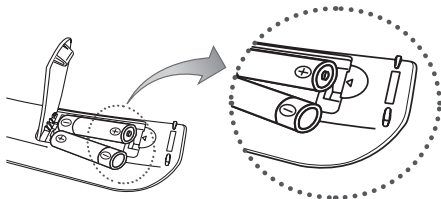
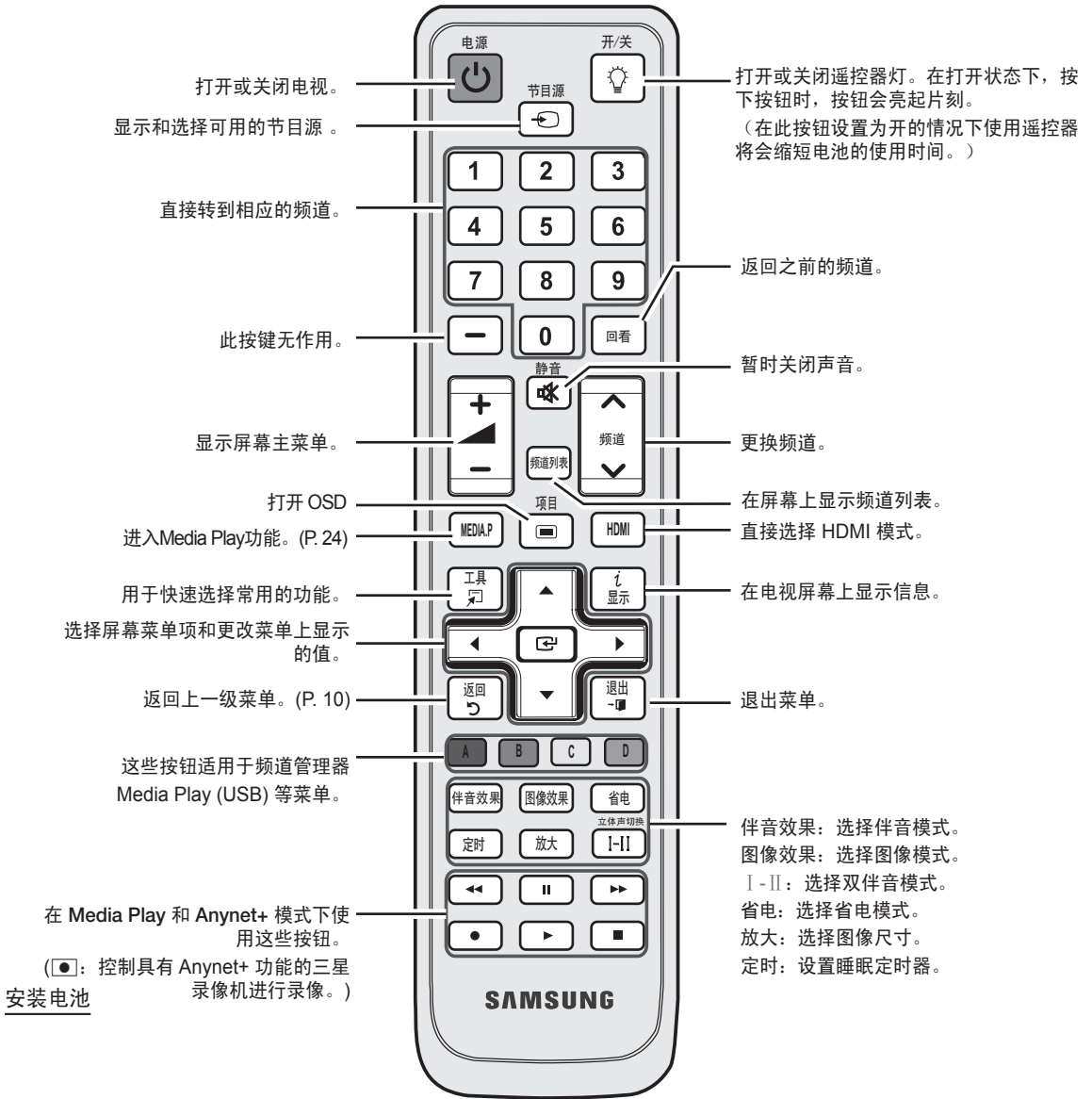

注

- 请在距离电视 7 米的范围内使用遥控器。
- 遥控器的性能可能会受强光影响。避免在附近使用特殊荧光灯或霓虹灯。
- 遥控器的颜色和形状可能因型号而异。

连接到天线

✎ 安装前：连接电源和天线。

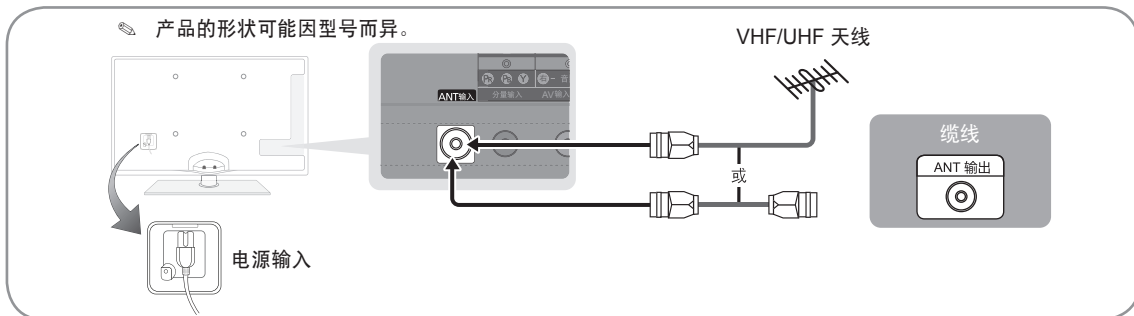





即插即用(初始设置)

首次开机时，将显示一系列屏幕提示，用于帮助用户配置基本设置。

按电源  按钮。即插即用仅在输入信号源设置为电视时可用。



1	选择语言	按 ▲ 或 ▼ 按钮，然后按确认  按钮。 选择所需的 OSD(屏幕菜单)语言。
2	选择商场展示或家庭使用	按 ◀ 或 ▶ 按钮，然后按确认  按钮。 <ul style="list-style-type: none"> 选择家庭使用模式。商场展示模式用于零售环境。 将产品设置从商场展示恢复为家庭使用(标准)：按电视上的音量按钮。在音量菜单显示后，按住电视上的项目 5 秒钟。
3	选择地区	按 ▲ 或 ▼ 按钮，然后按确认  按钮。 选择合适的地区。
4	选择频道	有关详细信息，请参阅频道 → 自动选台。 要中断记忆过程，可随时按下确认  按钮。 ✎ 所有可用频道存储完毕后，将显示消息：设置当前日期和时间。
5	设置时钟	按 ◀ 或 ▶ 按钮选择 日、月、年、小时或分钟。 按 ▲ 或 ▼ 按钮可设置这些选项。
6	查看HD 连接指南	将显示获得最佳高清画质的连接方法。
7	可欣赏您的电视	按确认  按钮。

如果您要将此功能复位...

选择设置 - 即插即用(初始设置)。频道童锁开启时，需输入 4 位密码。默认密码为“0-0-0-0”。如果要更改密码，请使用更改密码功能。

连接

连接到 AV 设备

使用 HDMI或HDMI/DVI 缆线：HD 连接(高达 1080p)

可用设备：DVD/蓝光播放器/高清有线接收盒/高清 STB (机顶盒) 卫星接收器/有线接收盒/卫星接收器(机顶盒)

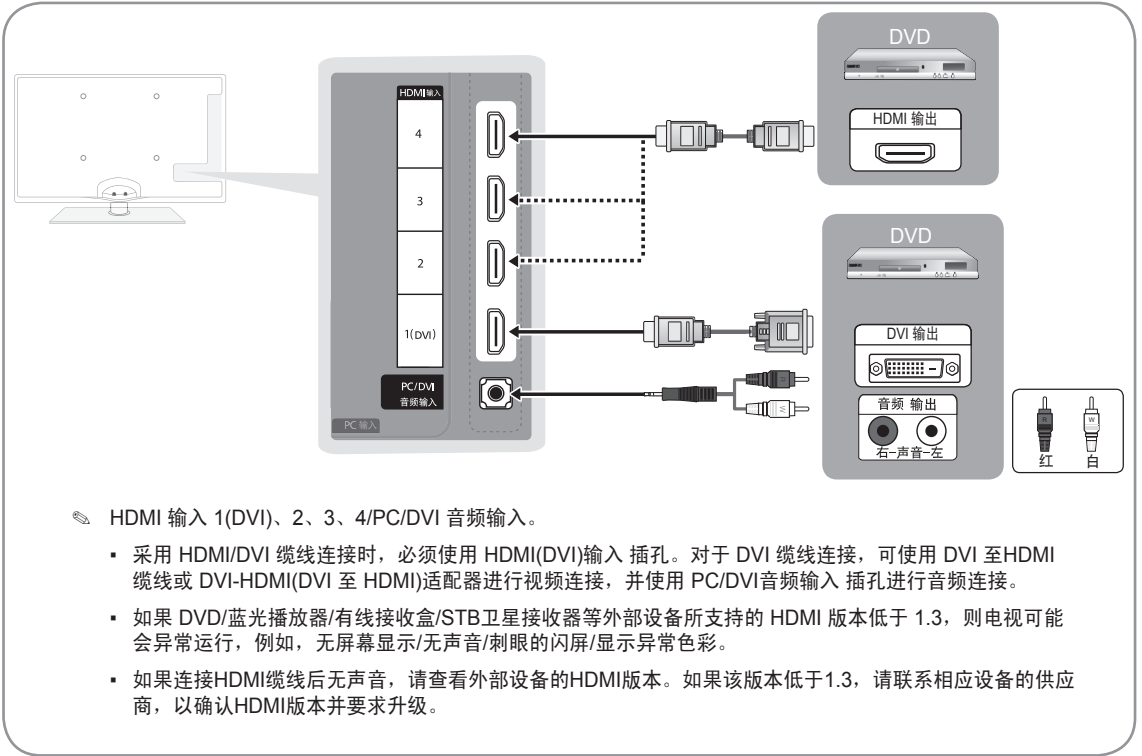

使用分量线：HD连接（高达1080p)/使用AV的音频/视频连接（仅480i）

可用设备：录像机/DVD/蓝光播放器/有线接收盒/卫星接收器机顶盒

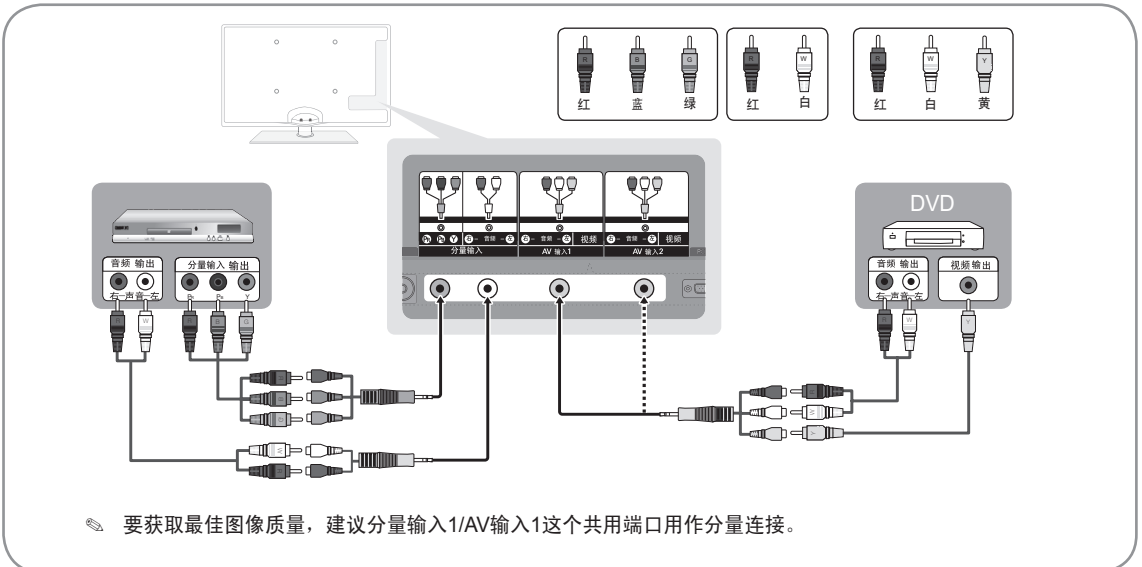

使用光纤缆线(数字)/音频缆线(模拟)连接

可用设备：数字音频系统/音频放大器/DVD 家庭影院

The diagram illustrates the TV's audio output options. On the left, a TV is shown with a callout to its rear panel. The rear panel features three ports: '音频输出' (Analog Audio Output) with red and white jacks, 'USB 1 (HDD)' (USB 1 (HDD)), and 'DIGITAL 音频输出 (OPTICAL)' (DIGITAL Audio Output (OPTICAL)). To the right, two external device boxes are shown. The top box, labeled '放大器 / DVD 家庭影院' (Amplifier / DVD Home Theater), shows '音频输出' (Audio Output) with '右-声音-左' (Right-Sound-Left) jacks. The bottom box, labeled '数字音频系统' (Digital Audio System), shows a '光纤' (Optical) port. Cables connect the TV's analog and digital ports to the corresponding ports on the external devices.

DIGITAL 音频输出(OPTICAL)

- 当数字音频系统连接到 DIGITAL 音频输出(OPTICAL) 插孔时，适当减小电视的音量并通过外部数字音频系统的音量控制来调节音量的大小。
- 仅当电视连接到支持 5.1 声道的外部设备时，5.1 声道音频才可用。
- 当外部设备(家庭影院)打开时，您可以听到从电视光纤插孔输出的声音。当信号源为 DVD/蓝光播放器/有线接收盒/STB (机顶盒)卫星接收器等数字分量信号或者通过 HDMI 连接到电视时，电视通过家庭影院仅输出2声道的声音。如果您要收听 5.1 声道音频，请将 DVD/蓝光播放器/有线接收盒/ STB (机顶盒)卫星接收器上的数字音频输出插孔直接连接到功放或家庭影院上。

音频输出：连接到放大器/家庭影院的音频输入插孔。

- 连接时，请使用正确的连接器(单独销售)。
- 将音频放大器连接到音频输出插孔时：降低电视的音量，并使用放大器的音量控制功能调整音量大小。

为了确保最佳的产品缆线连接，请务必使用符合以下粗细限制要求的缆线：

The diagram shows a close-up of an optical cable connector. A dimension line indicates the maximum diameter of the connector's body, which is 0.55 inches (14 mm).

- 最粗尺寸 — 0.55 英寸 (14 毫米)

节目源

用于选择电视或其他外部输入源，如连接到电视的 DVD/蓝光播放器/有线接收盒/卫星接收器(机顶盒)等。

■ 电视/AV1/AV2/分量/PC/HDMI1/DVI/HDMI2/HDMI3/HDMI4/USB

- ✎ 在节目源中，所连接的输入源将会突出显示。(PC无论是否连接，均突出显示。)
- ✎ PC 始终为激活状态。

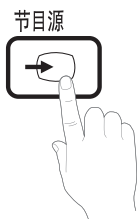

名称编辑

■ 录像机/DVD/有线机顶盒/卫星机顶盒/PVR机顶盒/AV 接收器/游戏机/摄像机/PC/DVI PC/DVI设备/电视/网络电视/蓝光/HD DVD/DMA: 为连接到输入插孔的设备命名，以便选择输入源。

- ✎ 将分辨率为 1920 x 1080 @ 60Hz 的 PC 连接到 HDMI IN 1(DVI) 端口时，应在名称编辑下将该端口设置为 DVI PC 模式。
- ✎ 将 HDMI/DVI 缆线连接到 HDMI IN 1(DVI) 端口时，应在名称编辑下将该端口设置为 DVI PC或DVI设备。

基本功能

如何进行菜单导航

使用本电视机前，请按以下说明进行操作，以了解菜单导航的方法，学习如何选择和调整不同的功能。

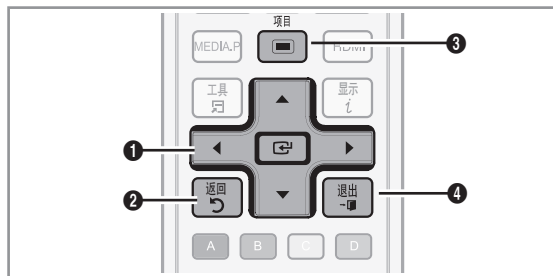

- ① 确认 /方向按钮：确认设置。移动光标并选择项目。
- ② 返回按钮：返回上一级菜单
- ③ 项目按钮：显示屏幕主菜单。
- ④ 退出按钮：退出屏幕菜单。

如何操作 OSD(屏幕菜单)

根据所选菜单的不同，访问步骤也会不同。

1	项目	按项目按钮。屏幕上会出现主菜单。图像、伴音、频道、设置、输入、应用和支持。
2	▲ / ▼	使用 ▲ 或 ▼ 按钮选择一个图标。
3	确认	按进入 确认子菜单。
4	▲ / ▼	使用 ▲ 或 ▼ 按钮选择所需的子菜单。
5	◀ / ▶	使用 ◀ 或 ▶ 按钮调整特定项目的值。根据所选菜单的不同，调整 OSD 也会不同。
6	确认	按确认 完成配置。
7	退出	按退出从菜单退出。

计划您的频道观看

查看频道

频道管理器

添加/删除或设置喜爱的频道。在频道、我的频道或 预定的频道画面中，选择一个频道。

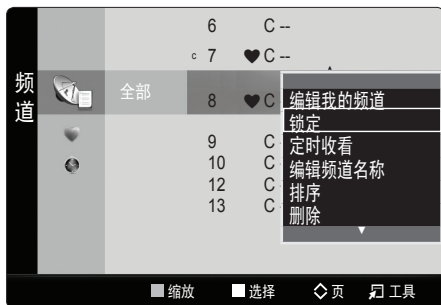

- 频道: 根据频道类型显示频道列表。
- 我的频道: 显示频道组。
- 预定的频道: 显示当前所有预定的节目。

使用频道管理器中的彩色按钮。

- 绿色(缩放): 放大或缩小频道编号。
- 黄色(选择): 选择所需频道并按黄色按钮,同时设置所有选定频道。✓ 标志出现在所选频道的左侧。
- 页: 转到上一页或下一页。
- (工具): 显示频道管理器选项菜单。
(“选项”菜单可能会根据情况的不同而有所不同。) 频道状态显示图标。

图标	操作
✓	选定的频道。
♥	设定为“我的频道”的频道。
🔒	锁定的频道。
🕒	预定的节目。

使用喜爱的频道

我的频道 ♥

(在频道管理器中)
显示所有喜爱的频道。

- 编辑我的频道 : 您可以将选定的频道设置到所需的频道组中。
- 将显示“♥”标志,该频道将被设置为我的频道。
1. 选择一个频道,然后按工具按钮。
 2. 在所需的频道组(1、2、3和4)中添加或删除频道。
 - 您可选择一个或多个频道组。
 3. 更改完设置后,您可在我的频道中查看每个组的频道列表。



频道列表

您可查看所有搜索到的频道。

频道列表



基本功能

频道菜单

返回频道

地区



您可以更改所需地区。

自动选台

自动扫描频道并存储在电视中。

自动分配的节目号不一定与实际或所需的节目号相对应。如果使用频道童锁功能锁定频道，将会出现密码输入窗口。

如何停止自动选台

1. 按 **确认**  按钮。
2. 将显示消息：您愿意放弃自动选台选择吗？按 **◀** 或 **▶** 按钮选择是。
3. 按 **确认**  按钮。

手动选台

手动扫描频道并存储在电视中。

如果使用频道童锁功能锁定频道，将会出现密码输入窗口。

■ **节目、彩色制式、伴音制式、频道、搜索、存储：** 如果出现异常声音或无声音，重选所需的伴音制式。

频道

- **P(节目)：** 调整完频道之后，您所在区域的各广播电台将被分配一个位置编号(从 P00 到 P99)。在此模式下可通过输入位置编号来选择频道。
- **C(无线频道模式) / Z(有线频道模式)：** 通过这两种模式，您可输入为每个广播电台或有线频道指定的编号来选择一个频道。

编辑频道

频道管理器选项菜单

(在频道管理器中)

1. 选择一个频道，然后按工具按钮。
 2. 使用编辑频道名称菜单分别编辑频道名称。
- **编辑频道名称：** 指定您自己的频道名称。

其他功能

频道管理器选项菜单

(在频道管理器中)

可以使用频道管理器菜单选项(编辑我的频道、锁定/解锁、定时收看、编辑频道名称、排序、删除、选择全部/取消全部选择)来设置各个频道。根据频道状态的不同，选项菜单项可能有所不同。

1. 选择一个频道，然后按 **工具**  按钮。
2. 选择一项功能并更改其设置。

- **编辑我的频道：** 将所选的频道在我的频道分组中添加或删除。
- **锁定/解锁：** 将频道锁定，这样就不能选择和收看该频道。

注

- 此功能仅在频道童锁设置为开时可用。
- 将显示密码输入画面。输入 4 位数密码，默认密码为“0-0-0-0”。使用更改密码选项更改密码。
- **定时收看：** 可将所需频道设置为在预定时间自动播放。要使用此功能，先要设置当前时间。
- **编辑频道名称：** 对选定频道的名称进行编辑。
- **排序：** 将频道按照您需要的顺序进行排列。
- **删除：** 可通过删除频道来只显示您所需的频道。
- **选择全部/取消全部选择：** 选择频道列表中的所有频道或取消选择所有选定的频道。

预定的频道

(在频道管理器中)

您可查看、修改或删除您预定要观看的节目。

- **修改预定：** 更改您预定要观看的节目。
- **取消预定：** 取消您预定要观看的节目。
- **信息：** 显示您预定要观看的节目。(您还可以更改预定信息)。
- **选择全部/取消全部选择：** 选择您预定要观看的所有节目。

微调

如果信号较弱或失真，可对频道进行手动微调。经过微调的频道带有星号标记“*”。

图像菜单

更改预设图像效果

模式

选择喜爱的图像类型。

- 动态：适合光线明亮的室内环境。
- 标准：适合正常环境。
- 自然：显示令眼睛感觉舒适的画面。
 -  自然选项在 PC 模式下不可用。
- 电影：适合在黑暗的室内观看电影。

图像效果



调整图像设置

背光/对比度/亮度/清晰度/色度/色调

您的电视拥有多个图像质量控制设置选项。



 注

- 在 PAL 系统的 TV 和 AV1, AV2 模式下, 色调功能不可用。
- 在 PC 模式下, 只可更改背光, 对比度和亮度。
- 可以调整和存储连接到电视机的所有外部设备的设置。

省电解决方案

Eco 解决方案

可以选择省电功能的各个选项。

- 省电(关/低/中/高/画面关闭/自动) ：调整电视的亮度, 以节省能耗。如果选择画面关闭, 则屏幕将被关闭, 但仍有声音。按任意按钮, 可再次打开屏幕。电源及音量按钮除外
- ECO 传感器 (关/开) 增强省电功能: 画面设置将自动适应室内光线。最低背光亮度: 打开 ECO 传感器时, 可再次打开屏幕(电源及音量按钮除外)。
-  ECO 传感器处于开状态时, 屏幕亮度可能会根据周围环境的光线强弱而有所改变(所属情况下会稍微变暗)。
- 无信号时进入待机状态(关/ 15分钟/30 分钟/60 分钟): 设置在无接收到图像时电视切换到待机模式的时间。

省电



更改图像选项





高级设置

(适用于标准/电影模式)

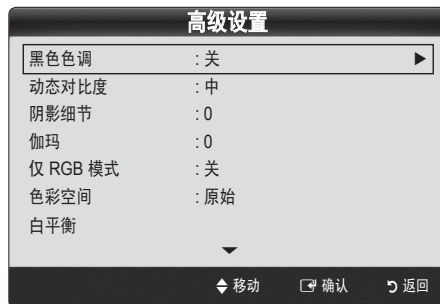
您可调整屏幕的详细设置, 包括色度和对比度。

-  在 PC 模式下, 只可更改动态对比度、伽玛和白平衡。



- 黑色色调(关/暗/较暗/最暗): 选择黑色等级以调整屏幕色深。
 -  在 PC 模式下禁用。
- 动态对比度(关/低/中/高): 调整屏幕对比度。
- 阴影细节 (-2~+2): 增加暗图像的亮度。
 -  在 PC 模式下禁用。
- 伽玛: 您可以调整初始颜色(红色, 绿色和蓝色)的敏感度。
- 仅 RGB 模式(关/红色/绿色/蓝色)您可以为来自外部设备(如 DVD 播放器、家庭影院等)的图像调节红色、绿色或蓝色的色度或色调。
 -  在 PC 模式下禁用。
- 色彩空间(自动/原始): 调整可用于创建图像的色彩范围。要调整色度、红色、绿色、蓝色和复位, 请将色彩空间设置为个人设定。
 -  在 PC 模式下禁用。
- 白平衡: 调整色温, 以获取更加自然的图像色彩。
 - 红色补偿/绿色补偿/蓝色补偿: 调整各种颜色(红色、绿色和蓝色)的深度。
 - 红色增益/绿色增益/蓝色增益: 调整各种颜色(红色、绿色和蓝色)的亮度。
 - 复位: 将白平衡恢复为默认设置。
- 肤色: 您可以在图像中突出粉红肤色。变更调整值会更新已调整的画面。
 -  在 PC 模式下禁用。
- 边缘增强(关/开): 增强对象边界。

基本功能

图像选项

在 PC 模式下，只可更改色温和尺寸和自动保护时间。

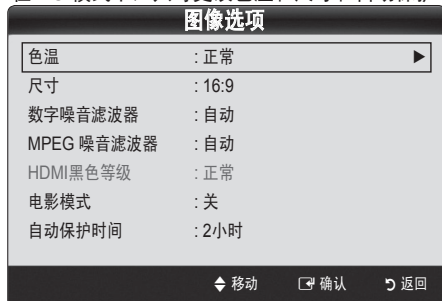

■ 色温(冷/正常/暖1/暖2)

- 图像模式为动态时，暖1和暖2将被禁用。
- 可以调整和存储连接到电视机输入端口的所有外部设备的设置。

■ 尺寸 : 您的有线接收盒/卫星接收器可能也有各自的屏幕尺寸设置。但是，我们强烈建议您在多数情况下使用 16:9 模式。

- 按遥控器上的放大按钮可以选择这些选项。

16:9：在播放 DVD 或进行宽幅播放时将图像尺寸调整为 16:9。

宽幅放大：放大图像尺寸使之超过 4:3。

- 使用 ▲、▼ 按钮调整位置。

放大：纵向放大 16:9 宽幅图像以适应屏幕大小。

- 使用 ▲、▼ 按钮调整位置或尺寸。

4:3：电影或正常播放的默认设置。

- 请勿长时间以 4:3 格式观看，屏幕左右两侧以及中央位置留下的边界痕迹可能导致残影(屏幕烧毁)，此问题不在保修范围内。

全屏显示：输入 HDMI (720p / 1080i / 1080p) 或分量 (1080i / 1080p) 信号时，显示无任何剪切的完整图像。

注

- 根据输入源的不同，图像尺寸的选项也会有所不同。
- 根据所选模式的不同，可用项也会不同。
- 在 PC 模式下，只可调整 16:9 和 4:3 模式。
- 可以调整和存储连接到电视机输入端口的所有外部设备的设置。
- 在 HDMI (1080i / 1080p) 或分量模式下选择全屏显示后：使用 ▲、▼、◀、▶ 按钮调整位置或尺寸。
- 在输入源为 HDMI 720p 时若使用全屏显示功能，屏幕顶部、底部、左侧和右侧将各去掉 1 行。



■ 数字噪音滤波器(关/低/中/高/自动/自动应用/演示)：在广播信号微弱时，可能会出现静止画面和重影。选择其中一个选项，直至显示最佳图像。

- 信号较弱时，请尝试其他选项，直至显示最佳图像。

自动应用：更改模拟频道时，显示当前信号的强度并定义屏幕降噪。演示功能适用于商场展示。

■ MPEG 噪音滤波器(关/低/中/高/自动)：降低 MPEG 噪音，提供最佳的图像质量。

- 在 PC 模式下禁用。

■ HDMI 黑色等级(正常/低)：选择屏幕的黑色等级，以便调整屏幕色深。

- 仅在输入源为 HDMI(RGB 信号)时可用。

■ 电影模式(关/自动1/自动2)：将电视设置为自动检测和处理来自所有节目源的电影信号，并调整图像以获取最佳显示效果。

- 电视、AV、分量 (480i / 1080i) 和 HDMI (480i / 1080i) 都支持此模式。

- 在通过 HDMI/DVI 缆线连接时不可用。

■ 自动保护时间(2 小时/4 小时/8 小时/10 小时/关)：如果在用户定义的特定时间内屏幕始终停留在一个静止画面，将激活屏幕保护程序，以防止屏幕灼伤。

- 注：此功能只在 Mediaplay 中有效。

图像复位(确定/取消)

将所有图像设置复位为默认值。

使用 PC 设置电视

将输入源设置为 PC。

自动调整

自动调整可以根据输入的 PC 信号进行自动的调整，并以最好的方式显示。

- 自动调整可以根据输入的 PC 信号进行自动的调整，并以最好的方式显示。

- 在通过 HDMI/DVI 缆线连接时不可用。

屏幕

■ 粗调/微调：消除或降低图像噪声。如果不能仅通过微调功能消除噪声，应尽可能调整频率(粗调)并再次进行微调。在降低噪声后重新调整图像，以使其与屏幕中央对齐。

■ 位置：使用方向按钮(▲ / ▼ / ◀ / ▶)调整 PC 屏幕位置。

■ 图像复位：将设置复位为默认值。

将电视机作为计算机 (PC) 显示器使用

设置 PC 软件(基于 Windows XP)

PC 上的实际屏幕可能有所不同，具体视 Windows 和显卡的版本而定，但在绝大多数情况下仍将适用相同的基本设置信息。(如果情况并非如此，请与计算机制造商或三星代理商联系。)

1. 单击 Windows 开始菜单上的“控制面板”。
2. 单击“控制面板”窗口中的“外观和主题”，将显示一个对话框。
3. 单击“显示”，将显示一个对话框。
4. 浏览到显示对话框上的“设置”选项卡。
 - 最佳尺寸设置(分辨率)[最佳：1920 X 1080 像素]
 - 如果在显示设置对话框中存在场频选项，则正确值为“60”或“60 Hz”。否则，请单击“确定”并退出该对话框。

伴音菜单

更改预设声音模式

模式

- 标准：选择正常声音模式。
- 音乐：强调语音之外的音乐。
- 电影：提供最佳电影音效。
- 清晰语音：强调语音之外的语音。
- 放大：增加高频声音的强度，为听力有障碍的人士带来更好的聆听体验。

伴音效果



调整声音设置

均衡器

调整声音模式。(仅标准伴音模式。)

- 平衡：调整左右扬声器之间的平衡。
- 100Hz / 300Hz / 1KHz / 3KHz / 10KHz(带宽调整)：调整特定带宽频率等级。
- 复位：将均衡器恢复为默认设置。

伴音制式等

Virtual Surround(关/开)

(仅标准伴音模式)

此功能可通过一对采用 HRTF 技术 (Head Related Transfer Function) 技术的扬声器或耳机提供虚拟 5.1 声道环绕立体声的体验。

对话清晰度增强(关/开)

(仅标准伴音模式)

观看节目时，您可通过此功能增加语音强度使其盖过背景音乐或音效，以便能更清楚地听到对话。

自动音量(关/正常/夜间)

自动调整所需要频道或节目的音量。

- 夜间：与正常模式相比，此模式能提供更好的聆听体验，几乎不会产生噪音。此模式在夜间十分有用。

选择扬声器(外部扬声器/电视扬声器)

由于主扬声器和音频接收器之间的解码速度存在差异，可能会出现回声。在这种情况下，请设置为外部扬声器。

- ✎ 当选择扬声器设置为外部扬声器时，音量和静音按钮将无法使用，声音设置将受到限制。
- ✎ 将选择扬声器设置为外部扬声器时，您应使用这些设置。
 - 电视扬声器：关，外部扬声器：开。
- ✎ 将选择扬声器设置为电视扬声器 您应使用这些设置。
 - 电视扬声器：开，外部扬声器：关。
- ✎ 若无视频信号，两个扬声器均将为静音状态。

SPDIF 输出

SPDIF (索尼/飞利浦数字接口) 用于提供数字音效，减少对扬声器和 DVD 播放器等多种数字设备的干扰。

- 音频格式：在接收数字电视广播时，您可以在 PCM 或 Dolby Digital 选项中选择数字音频输出 (SPDIF) 格式。
- ✎ 在 Dolby Digital 设置下连接 5.1 声道扬声器，可实现最佳的交互式 3D 音效体验。
- 音频延迟：观看电视或视频以及使用 AV 接收器等外部设备收听数字音频输出时，纠正音频视频不匹配的情况 (0 毫秒至 250 毫秒)。

基本功能

伴音复位 (确定/ 取消)

将所有声音设置恢复为出厂默认值。

选择伴音模式

按遥控器上的立体声切换按钮可选择伴音模式。



	音频类型	Dual I / II	默认
A2 立体声	单声道	单声道	自动更改
	立体声	立体声 ↔ 单声道	
	双声道	DUAL I ↔ DUAL II	DUAL I
NICAM 立体声	单声道	单声道	自动更改
	立体声	单声道 ↔ 立体声	
	双声道	单声道 ↔ DUAL I ↔ DUAL II ↙	DUAL I

- 如果立体声信号微弱，且进行自动切换，则将切换到单声道。
- 仅在立体声信号模式下激活。
- 仅在输节目源置为电视时可用。

设置菜单

设置时间

时间

■ 时钟：设置时钟，以便使用电视的各种定时功能。

- 每次按显示按钮时，都会显示当前时间。
 - 断开电源连接后，必须重新设置时钟。
 - 按遥控器上的数字按钮可直接设置日、月、年、小时和分钟。

使用睡眠定时器

■ 睡眠定时器 **工具**：经过预设的时间后自动关闭电视。

(关闭、30分钟、60分钟、90分钟、120分钟、150分钟和180分钟)。

- 要取消睡眠定时器，请选择关闭。



定时器

选择时间菜单。

■ 定时器1/定时器2/定时器3：可配置三项不同的启用/禁用定时器设置。必须先设置时钟。



开机定时器/关机定时器：设置小时数、分钟数以及启用/禁用。(要激活带所选设置的定时器，请将其设置为启用。)

音量：设置所需的伴音大小。

节目源：可以选择电视机自动开机时播放电视或 USB 内容。(仅当 USB 连接到电视时才可选择它)

频道(当节目源设置为电视时)：选择所需的频道。

资源(当节目源设置为 USB 时)：选择 USB 设备中包含音乐或相片文件的文件夹，以便在电视自动开机时播放。

- 如果 USB 上没有音乐文件或未选择包含音乐文件的文件夹，定时器功能不会正常运行。
- 当 USB 中只有一个相片文件时，将不会播放幻灯片。
- 如果文件夹名称太长，将无法选择该文件夹。
- 每个所使用的 USB 设备都指定有相应的文件夹。如果使用了多个相同类型的 USB 设备，请确保为每个 USB 指定的文件夹具有不同的名称。

重复：根据需要选择一次、每天、周一~周五、周一~周六、周六~周日或手动。如果选择手动，您可以设置激活定时器的日期。

- ✓ 标志表示已选定该日期。
- 自动关闭电源(仅当电视被定时器打开时可用)：电视在闲置 3 小时后将自动关闭，以防过热。

安全

- ✎ 在设置屏幕启动前先显示密码输入屏幕。
- ✎ 输入 4 位数密码，默认密码为“0-0-0-0”。使用更改密码选项更改密码。
- 频道童锁(关/开)：在频道管理器中锁定频道，防止未经授权的用户(例如儿童)观看不适宜的节目。
 - ✎ 仅在输入源设置为电视时可用。
- 更改密码：更改设置电视所需的个人 ID 号码。
 - ✎ 如果您忘记了密码，请按如下顺序按下遥控器按钮，将密码复位为“0-0-0-0”：电源(关) → 静音 → 8 → 2 → 4 → 电源(开)。

其他功能

菜单语言

设置菜单语言。

网络(网络类型 / 网络设置 / 网络测试)

关于网络的设置方法，请参考网络设置章节。

常规

- 游戏模式(关/开)：连接 PlayStation™ 或 Xbox™ 等游戏控制台时，您可以选择游戏模式，享受更真实的游戏体验。
 - ✎ 注
 - 有关游戏模式的注意事项和限制。
 - 如要断开游戏控制台并连接其他外部设备，需在设置菜单中将游戏模式设置为关。
 - 在游戏模式下显示电视菜单时，画面会轻微摇晃。
 - 游戏模式在电视、PC模式下不可用。
 - 连接游戏控制台后，将游戏模式设置为开可避免出现图像质量较差的情况。
 - 如果游戏模式设置为开：图像模式设置为标准，伴音模式设置为电影。
 - 调整均衡器后，选择复位将均衡器恢复为默认设置。
- 菜单透明度(亮/暗)：设置菜单的透明度。
- 开关机旋律(关 / 低 / 中 / 高)：设置打开或关闭电视时播放的开关机旋律。

画中画 工具 1

同时观看电视和一个外部视频源。画中画在相同模式下不可用。

✎ 注

- 有关画中画伴音的信息，请参阅伴音选择说明。
- 如果在画中画模式下观看时关闭了电视，画中画窗口将会消失。
- 将主屏幕用于播放游戏或卡拉 OK 画面时，您可能发现画中画窗口中的图像有点不自然。
- 画中画设置

主画面	副画面
分量、PC、HDMI1/DVI HDMI2、HDMI3、HDMI4	电视、AV1、AV2

- 画中画(关/开启)：禁用或启用画中画功能。
- 节目源(电视/AV1/AV2)：选择副画面的节目源。
- 频道：选择副画面的频道。
- 尺寸(□ / □)：选择副画面的尺寸。
- 位置(□ / □ / □ / □)：选择副画面的位置。
- 伴音选择(主画面 / 副画面)：您可以选择在画中画模式下所需的伴音(主画面/副画面)。
- ✎ 将画中画设置为开时可用。

基本功能

支持菜单

自诊断

- 图片测试(是/否): 用于检查图像问题。如问题持续出现, 请检查色彩图案。
- 声音测试(是/否): 电视机将会播放一段音乐, 帮助您确认是否有问题。
 - ✎ 如果您在电视扬声器中听不到声音, 则在进行伴音测试前, 确保将伴音菜单中的选择扬声器设置为电视扬声器。
 - ✎ 在上面的选项中如果选择外部扬声器或者电视机处于音量为0时是无法听到声音的。
- 故障排除: 如果电视看上去有问题, 请参阅本说明。
 - ✎ 如果这些故障排除技巧不起作用, 请联系三星客户服务中心。

软件升级

当电视无法正常工作或想升级软件时, 请查看此信息。可通过 samsung.com 将最新固件下载到 **USB** 存储设备中进行软件升级。当前版本是电视中已安装的软件。

- ✎ 软件表示为“年/月/日_版本”。建议您安装最新版本。



如何升级最新版本软件

电视机侧面板

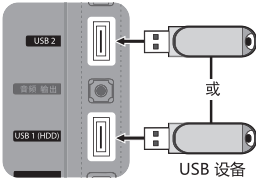
- 从USB下载: 从 samsung.com 将固件升级文件下载到 USB 驱动器后, 然后将其插入到电视中。请注意升级过程中不要断开电源或移除 USB 驱动器。完成软件升级后, 电视将自动关机再开机。软件升级后, 您过去对视频和音频所做的设置将恢复为默认设置。建议您将所做设置记录下来以便升级后进行轻松重置。
- 从网络中下载: 通过互联网升级软件。
 - ✎ 首先配置网络。有关网络设置的详细过程, 请参阅“设置网络”中的说明。
 - ✎ 如果互联网连接未正常运行, 连接可能已断开。请重试下载。如果问题依然存在, 请通过 USB 下载并升级。
 - ✎ 版本改变为(不适用)。

HD 连接指南

将外部设备连接到电视时, 请参阅此信息。

联系 Samsung

当电视无法正常工作或想升级软件时, 请查看此信息。您可以看到有关呼叫中心以及如何下载产品和软件的信息。

连接到 PC

使用 HDMI/DVI 缆线/D-sub 缆线:

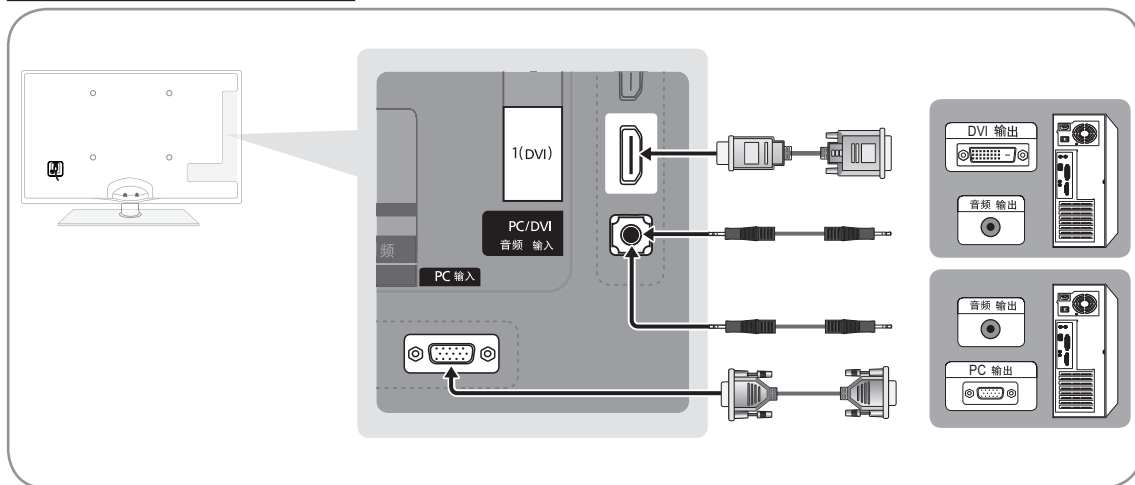

显示模式(D-Sub 和 HDMI/DVI 输入)

最佳分辨率为 1920X1080@60Hz。

模式	分辨率	行频率: (KHz)	场频: (Hz)	像素时钟频率 (MHz)	同步极性 (H / V)
IBM	640 x 350	31.469	70.086	25.175	+/-
	720 x 400	31.469	70.087	28.322	-/+
MAC	640 x 480	35.000	66.667	30.240	-/-
	832 x 624	49.726	74.551	57.284	-/-
	1152 x 870	68.681	75.062	100.000	-/-
VESA CVT	720 x 576	35.910	59.950	32.750	-/+
	1152 x 864	53.783	59.959	81.750	-/+
	1280 x 720	44.772	59.855	74.500	-/+
	1280 x 720	56.456	74.777	95.750	-/+
	1280 x 960	75.231	74.857	130.000	-/+
VESA DMT	640 x 480	31.469	59.940	25.175	-/-
	640 x 480	37.861	72.809	31.500	-/-
	640 x 480	37.500	75.000	31.500	-/-
	800 x 600	37.879	60.317	40.000	+/+
	800 x 600	48.077	72.188	50.000	+/+
	800 x 600	46.875	75.000	49.500	+/+
	1024 x 768	48.363	60.004	65.000	-/-
	1024 x 768	56.476	70.069	75.000	-/-
	1024 x 768	60.023	75.029	78.750	+/+
	1152 x 864	67.500	75.000	108.000	+/+
	1280 x 1024	63.981	60.020	108.000	+/+
	1280 x 1024	79.976	75.025	135.000	+/+
	1280 x 800	49.702	59.810	83.500	-/+
	1280 x 800	62.795	74.934	106.500	-/+
	1280 x 960	60.000	60.000	108.000	+/+
	1360 x 768	47.712	60.015	85.500	+/+
1440 x 900	55.935	59.887	106.500	-/+	
1440 x 900	70.635	74.984	136.750	-/+	
1680 x 1050	65.290	59.954	146.250	-/+	
VESA GTF	1280 x 720	52.500	70.000	89.040	-/+
	1280 x 1024	74.620	70.000	128.943	-/-
VESA DMT / DTV CEA	1920 x 1080p	67.500	60.000	148.500	+/+

注

- 采用 HDMI/DVI 缆线连接时, 必须使用 HDMI 输入 1(DVI) 插孔。
- 不支持隔行扫描模式。
- 如果选用非标准视频模式, 电视机可能无法正常工作。
- 支持分量和复合输入模式。不支持 SOG(绿同步)模式。

高级功能

网络连接

您可以设置 IP（互联网协议），以便能够与所连接的各种网络通信。

网络连接 - 有线

- DHCP 环境下的 LAN 连接:下面介绍使用动态主机配置协议（DHCP）设置网络的过程。由于选择 DHCP 时，IP 地址、子网掩码、网关和 DNS 都将自动分配，因此无需手动输入这些设置。
- 静态 IP 环境下的 LAN 连接:下面介绍使用静态 IP 地址设置网络的过程。您必须手动输入 Internet 服务提供商（ISP）提供的 IP 地址、子网掩码、网关和 DNS。

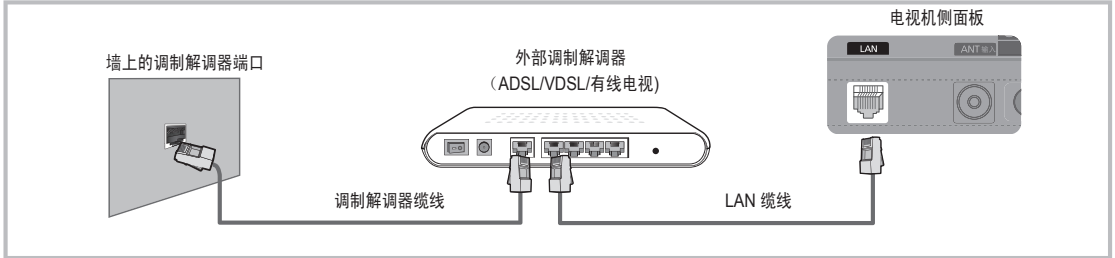

您可以直接连接 LAN 端口和电视机，这取决于您的网络状态。

- 外部设备的端子(端口的位置和类型)可能会随制造商的不同而有所不同。
- 如果 DHCP 服务器分配 IP 地址失败，请关闭外部调制解调器，至少 10 秒后再打开它，然后再试。
- 对于外部调制解调器和共享器(路由器)之间的连接，请参考相应产品的用户手册。
- 您不能使用手动连接类型的 ADSL 调制解调器，因为它不支持 DHCP。您必须使用自动连接类型 ADSL 调制解调器。

通过共享器(路由器)连接 LAN。

- 外部设备的端子(端口的位置和类型)可能会随制造商的不同而有所不同。
- 如果使用静态 IP 地址，您的 ISP 会告诉您 IP 地址、子网掩码、网关和 DNS。您必须手动输入这些值才能完成网络设置。如果不知道这些值，请咨询您的网络管理员。
- 有关如何配置和连接共享器(路由器)的信息，请参考相应产品的用户手册。
- 如果使用支持 DHCP 的 IP 共享器(IP 路由器)，则可将该设备设置为 DHCP 或静态 IP。
- 有关使用静态 IP 地址的相关步骤，请联系您的互联网服务提供商。

网络连接 — 无线

通过无线 IP 共享器无线连接到网络。

1. 将三星无线 LAN 适配器连接到电视的 USB1(HDD) 或 USB2端口。

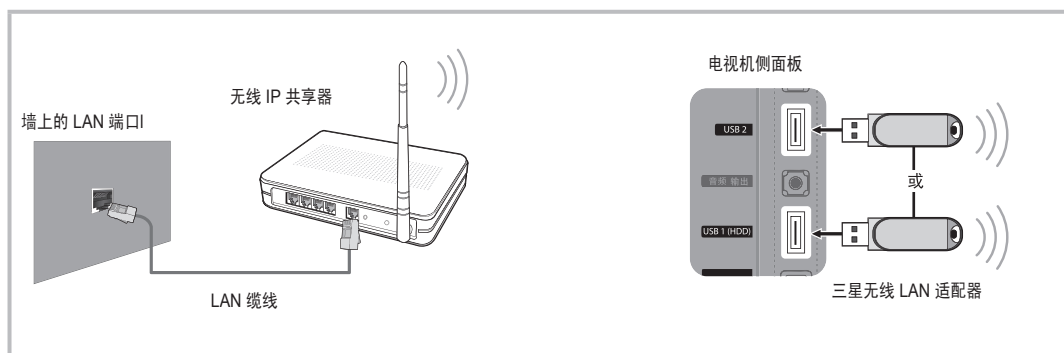

注

- 您必须通过三星无线 LAN 适配器(WIS09ABGN) 来使用无线网络。
- 三星无线 LAN 适配器单独出售。指定的零售商、电子商务网站和 Samsungparts.com 都供应 WIS09ABGN 无线 LAN 适配器。
- 要使用无线网络，您的电视必须连接到无线 IP 共享器。如果无线 IP 共享器支持 DHCP，电视就可通过 DHCP 或静态 IP 地址连接到无线网络。
- 三星无线 LAN 适配器支持 IEEE 802.11A、IEEE 802.11B、IEEE 802.11G 和 IEEE 802.11N。通过 IEEE 802.11B/G 连接播放视频时，播放可能不流畅。
- 为无线 IP 共享器选择一个当前未使用的频道。如果为无线 IP 共享器设置的频道当前正在被另外一个邻近设备使用，可能会引起干扰，从而造成通信失败 失败。
- 非下述的安全系统则不能用于本电视产品。
- 为 AP（接入点）使用安全密钥时，仅支持以下模式。
 - 1) 验证模式：OPEN、SHARED、WPAPSK、WPA2PSK
 - 2) 加密类型：WEP、TKIP、AES
 为 Ad-hoc 模式应用安全密钥时，仅支持以下各项。
 - 1) 验证模式：SHARED、WPANONE
 - 2) 加密类型：WEP、TKIP、AES
- 如果您的 AP 支持 WPS（Wi-Fi 保护设置），则可以通过 PBC（按钮配置）或 PIN（个人识别码）连接到网络。无论通过何种方法，WPS 都将自动配置 SSID 和 WPA 密钥。
- 如果设备未经认证，则可能无法通过三星无线 LAN 适配器连接到电视。

高级功能

网络设置

网络类型(有线/无线)

选择连接到网络为有线或无线。

- 只有连接三星无线 LAN 适配器后，此无线才能被激活。

网络设置

■ 有线网络设置 (网络类型设置为有线)

- 请检查是否连接了 LAN 缆线。



有线网络设置 (自动/手动)

如果连接了支持 DHCP 的 LAN 缆线，则可将互联网协议设置为自动设置。如果 LAN 支持静态 IP 地址，则必须将互联网协议设置设置为手动设置。

1. 设置有线网络类型。
2. 选择网络设置

将 DNS 服务器设置为自动设置或手动设置。如果设置为自动设置，将会自动设置 IP 地址和 DNS 服务器。如果设置为手动设置，则可通过按遥控器上的数字按钮手动设置 IP 地址、子网掩码、网关和 DNS 服务器。

3. 选择网络测试检查网络连接。

■ 有线网络设置

- 只有连接三星无线 LAN 适配器后，此菜单才能被激活。

选择网络

- 接入点：使用无线网络时，你可以选择要使用的 IP 共享器。

注

- 如果无线接入点不在“接入点”列表中，按红色按钮。
- 连接完成后，将自动返回屏幕。
- 如果安全加密类型为 WEP，则您输入安全密钥时可以使用 0~9 的数字以及 A~F 的字母。
- 如果安全加密类型为 WEP，则您输入安全密钥时可以使用 0~9 的数字以及 A~F 的字母

连接 WPS(Wi-Fi 保护设置)

- 如果安全密钥已设置：在接入点列表中，选择 WPS。
 - 您可以选择 PBC、PIN 或安全密钥。

使用 PBC 连接：选择一个 PBC(按钮配置)。2 分钟内按 AP (接入点)上的 PBC 按钮，然后等待连接。使用 PIN 连接：选择一个 PIN(个人识别码)。

- 将显示一条包含 PIN 码的消息。2 分钟内在 AP 设备上输入 PIN 码。选择确定，等待连接。
- 如果连接操作无效，请重试。
- 如果重试后仍未建立连接，请重置接入点。请参阅各接入点的用户手册。

使用安全密钥连接：选择安全密钥时，将出现输入窗口。输入安全密钥并按蓝色按钮。

- 如果连接操作无效，请重试。

- 如果安全密钥未设置：如果支持 WPS 的 AP 安全设置为无，您可以选择 PBC、PIN 或无安全性。选择无安全性可以无需使用 WPS 功能直接连接到 AP。

- PBC 或 PIN 的操作步骤同上。请参阅“如果安全密钥已设置”部分。
- 如果连接操作无效，请重试。

Ad-hoc：您可以使用对等网络通过三星无线 LAN 适配器连接到移动设备，而无需通过接入点。

如何连接新的 Ad-hoc

1. 选择网络。
2. 在设备列表中，按遥控器上的蓝色按钮或选择 Ad-hoc。
 - 将显示消息现有网络系统功能可能受限。是否要更改网络连接？
3. 将生成的网络名 (SSID) 和安全密钥输入到您要连接的设备。

如何连接现有 Ad-hoc 设备

1. 选择网络。之后，将显示设备列表。
2. 在设备列表中选择所需的设备。
3. 如果应用了安全密钥，请再次输入该安全密钥。
 - ✎ 如果网络不能正常工作，请再次检查网络名 (SSID) 和安全密钥。错误的安全密钥可能会导致故障。

无线网络设置(自动/手动)

如果连接了支持 DHCP 的 AP，则可将协议设置设置为自动设置。如果 AP 支持静态 IP 地址，则必须将协议设置设置为手动设置。

1. 设置无线网络类型。设置无线网络类型
2. 选择网络设置
 - 将互联网协议设置和 DNS 服务器设置为自动或手动。
 - 如果设置为手动，则可通过按遥控器上的数字按钮手动设置 IP 地址、子网掩码、网关和 DNS 服务器。
3. 选择网络测试检查网络连接。

网络测试

在设置网络之后可以测试或确认网络连接状态。

- ✎ 无法连接到有线网络时
 - 如果您的 Internet 服务提供商已注册首次连接到 Internet 时所用设备的 MAC 地址并且每当您连接到 Internet 时都要验证此 MAC 地址，当电视的 MAC 地址与首次连接到 Internet 时所用设备 (PC) 的 MAC 地址不同时，您的电视机可能无法连接到 Internet。这种情况下，请向您的 Internet 服务提供商咨询有关将 PC 以外的设备 (例如电视机) 连接到 Internet 的过程。
 - 如果您的 Internet 服务提供商需要 ID 或密码才能连接到 Internet (网络)，那么您的电视机可能无法连接到 Internet。这种情况下，您必须输入使用 Internet 共享器 (路由器) 连接到 Internet 时所用 ID 或密码。
 - 防火墙问题可能会导致 Internet 连接失败。这种情况下，请与您的 Internet 服务提供商联系。
- ✎ 如果不能连接到 AP (接入点)
 - 电视可能无法找到配置为专用 SSID 类型的 AP。此时，请更改 AP 设置并重试。如果您的互联网服务提供商已注册用于连接到互联网的 PC 的 MAC 地址，并在您每次连接到互联网时进行验证，电视可能会因 MAC 地址与 PC 的 MAC 地址不同而无法连接到互联网。此时，向您的互联网服务提供商询问将 PC 以外的设备 (如电视) 连接到互联网的程序。如果您在遵循互联网服务提供商的程序后仍不能连接到互联网，请与三星电子服务中心联系。

高级功能

Media Play (USB)

MEDIA.P



可欣赏存储在 USB 海量存储类 (MSC) 设备和 PC 上的相片、音乐和电影文件。



连接 USB 设备

1. 按电源按钮打开电视。
2. 将包含照片、音乐和电影文件的 USB1(HDD)或 USB2 设备连接到电视机侧面的 USB 插孔。
3. 出现应用程序选择屏幕时，按确认 按钮选择 Media Play (USB)。

电视机侧面板

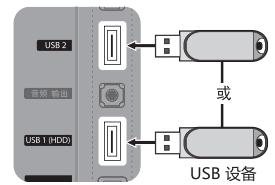

通过网络连接 PC

您可以在 Media Play 模式下通过网络连接播放 PC 或电视上存储的照片、音乐和视频。

您可以从互联网下载“PC 共享管理器”。

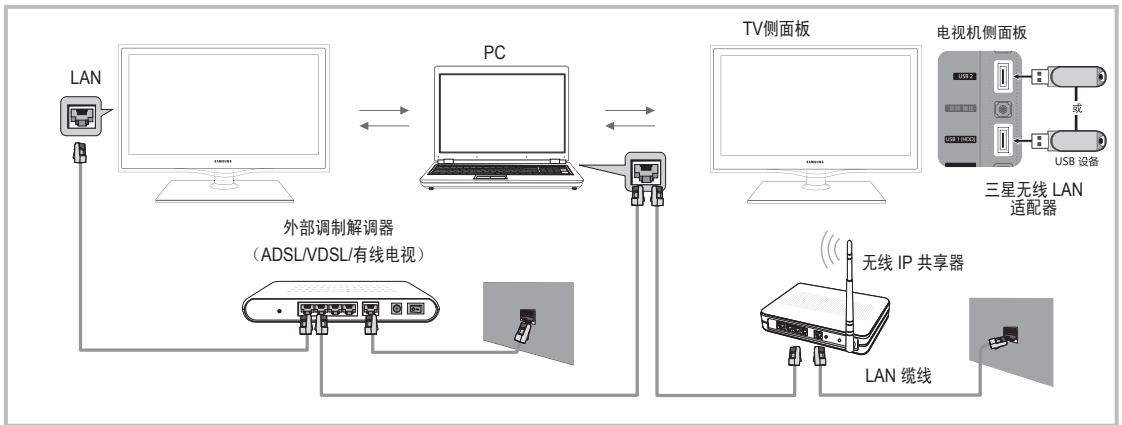

1. 有关如何配置网络的详细信息，请参阅“设置网络”。
 - 建议将电视和计算机置于同一子网中。电视和 PC 的子网 IP 地址的前 3 部分应该保持相同，仅最后一部分(主机地址)不同。(例如，IP 地址：123.456.789.**)
2. 使用 LAN 缆线连接将要安装三星 PC 共享管理器程序的 PC 和外部调制解调器。
 - 您可以将电视直接连接到 PC 上，而无需通过共享器(路由器)。若播放未经许可的多媒体文件，可能无法正常工作。

使用 Media Play (USB) 的注意事项

- 不支持 MTP(媒体传输协议)。
- 支持 FAT16、FAT32 和 NTFS 文件系统。
- 某些类型的 USB 数码相机和音频设备可能与本电视不兼容。
- Media Play 仅支持 USB 海量存储类 (MSC) 设备。MSC 是大容量存储传输设备。MSC 设备包括 U 盘和闪存卡读卡器。应将设备直接连接到电视的 USB 端口。
- 将设备连接到电视之前，请先备份文件以防文件受损或数据丢失。对于出现的任何文件受损或数据丢失情况，三星概不负责。
- 将 USB 硬盘驱动器连接到专用的 USB1 (HDD) 端口。
- 在 USB 设备加载期间切勿断开设备连接。
- 图像分辨率越高，其显示在屏幕上所需的时间越长。
- 可支持的最大 JPEG 分辨率为 15360X8640 像素。
- 对于不支持或已损坏的文件，屏幕将显示“相关提示”消息。
- 如果文件按照基本查看分类，则每个文件夹最多可显示 1000 个文件。
- 不能播放从收费网站下载的受 DRM 保护的 MP3 文件。数字版权保护 (DRM) 技术提供了一种统一全面的管理方式，可支持内容的创建、分发和管理，包括保护内容供应商的版权和利益，防止非法复制内容以及管理帐单和结算单。
- 如果连接了 2 个以上的 PTP 设备，您一次只能使用一个设备。
- 如果连接了两个以上的 MSC 设备，则某些设备可能无法识别。如果 USB 设备所需功率较大(超过 500mA 或 5V)，则可能无法支持。
- 在连接或使用 USB 设备时，如果出现功率过载警告消息(USB1/USB 2 电源过载，无法添加新设备)，则可能无法识别设备或产生故障。
- 如果电视在自动保护时间中设置的时间段内无输入，则会运行屏幕保护程序。
- 如果 USB 硬盘驱动器支持省电模式，则省电模式可能会自动关闭。
- 如果使用了 USB 延长线，则可能无法识别 USB 设备或无法读取设备中的文件。
- 如果无法识别连接到电视的 USB 设备、设备中的文件列表被损坏或无法播放列表上的某个文件，则请将 USB 设备连接到 PC 进行格式化并检查连接。
- 如果文件在从 PC 中删除后仍可以在运行 Media Play 时找到，则请使用 PC 上的“清空回收站”功能以便永久地删除该文件。

屏幕显示

使用向上/向下/向右/向左按钮选择所需的文件，然后按确认  按钮，将会播放所选的文件。

视频



您可以查看选定的文件名和文件数以及翻页。

信息

排序列表部分：显示排序标准。

由于内容不同，排序标准会有所不同。

文件列表部分：您可以确认按各种类别排序的文件和组。

操作按钮

红色按钮(设备)：选择一个连接的设备。

绿色按钮(偏爱)：设置文件偏爱。

黄色按钮(选择)：从文件列表中选择多个文件。选定的文件标有符号

蓝色按钮(排序)：选择排序列表。

工具按钮：显示选项菜单。

高级功能

播放视频

- 按 ◀ 或 ▶ 按钮选择“视频”，然后按 Media Play 菜单中的确认 [Enter] 按钮。
- 按 ◀/▶/▲/▼ 按钮在文件列表中选择所需的视频。
- 按确认 [Enter] 按钮或 [播放]按钮。
 - 所选文件及其播放时间显示在屏幕上方。
 - 如果在开始播放视频文件时未找到播放时间信息，播放时间可能显示为“00:00:00”。

在这种模式下，您可以欣赏游戏中的视频剪辑，但无法玩游戏本身。

支持的字幕格式

名称	文件扩展名	格式
MPEG-4 基于时间的文本	.txt	XML
SAMI	.smi	HTML
SubRip	.srt	基于字符串
SubViewer	.sub	基于字符串
Micro DVD	.sub 或 .txt	基于字符串

注

如果字幕显示异常，请选择正确的编码语言。



支持的视频格式

文件扩展名	文件类型	视频解码器	分辨率	帧频 (fps)	比特率 (Mbps)	音频编解码器	
*.avi *.mkv	AVI MKV	Divx 3.11 / 4.x / 5.1 / 6.0	1920x1080	6 ~ 30	8	MP3 / AC3 / LPCM / ADPCM/ DTS Core	
		XviD			8		
		H.264 BP / MP / HP			25		
		MPEG4 SP / ASP			8		
*.asf	ASF	Divx 3.11 / 4.x / 5.1 / 6.0	1920x1080	6 ~ 30	8	MP3 / AC3 / LPCM / ADPCM / WMA	
		XviD			8		
		H.264 BP / MP / HP			25		
		MPEG4 SP / ASP			8		
*.wmv	ASF	Window Media Video v9	1920x1080	6 ~ 30	25	WMA	
*.mp4	MP4	H.264 BP / MP / HP	1920x1080	6 ~ 30	8	MP3 / ADPCM / AAC	
		MPEG4 SP / ASP					
*.3gp	3GPP	H.264 BP / MP / HP	1920x1080	6 ~ 30	25	ADPCM / AAC / HE-AAC	
		MPEG4 SP / ASP					8
*.vro	VRO / VOB	MPEG1	1920x1080	24 / 25 / 30	30	AC3 / MPEG / LPCM	
		MPEG2					
*.mpg / *.mpeg	PS	MPEG1 / MPEG2	1920x1080	24 / 25 / 30	30	AC3 / MPEG / LPCM / AAC	
		H.264					25
*.ts / *.tp / *.trp	TS	MPEG2	1920x1080	6 ~ 30	24 / 25 / 30	AC3 / AAC / MP3 DD+ / HE-AAC	
		H.264					30
		VC1					25

其他限制









注

- 如果编解码器的内容有任何问题，则不支持该编解码器。
- 如果文件类型信息有误且文件出错，则将无法正常播放该文件类型。
- 如果内容的比特率/帧率标准超过了上表所列兼容的帧率，则可能会出现没有声音或图像的情况。
- 如果索引表错误，则不能支持搜索(跳过)功能。

视频解码器	音频解码
<ul style="list-style-type: none"> 最高支持 H.264 Level 4.1。 不支持 H.264 FMO/ASO/RS、VC1 SP/MP/AP L4 和 AVCHD。 不支持全部 H.263。 不支持全部 GMC。 	<ul style="list-style-type: none"> 最高支持 WMA 7、8、9 和 STD WMA 9 PRO 不支持双声道、多声道或无损音频。 不支持单声道WMA22050HZ采样量率。

音乐







播放音乐

- 按 ◀ 或 ▶ 按钮选择“音乐”，然后按 Media Play 菜单中的确认  按钮。
 - 按 ◀/▶/▲/▼ 按钮在文件列表中选择所需的音乐。
 - 按确认  按钮或播放  (播放) 按钮。
-  仅显示带有 MP3 文件扩展名的文件。带其他文件扩展名的文件不会显示，即使这些文件被存储在相同的 USB 设备上。
-  若播放 MP3 文件时声音异常，请调整件音菜单中的均衡器。(过度调制的 MP3 文件可能会导致声音问题)。
- 如果在开始播放音乐文件时未找到播放时间信息，播放时间可能显示为“00:00:00”。
-   (快退) 和  (快进) 按钮在播放期间不起作用。



照片

观看照片(或幻灯片放映)

- 按 ◀ 或 ▶ 按钮选择“照片”，然后按 Media Play 菜单中的确认  按钮。
 - 按 ◀/▶/▲/▼ 按钮在文件列表中选择所需的相片。
 - 按确认  按钮或播放  (播放) 按钮。
 - 在显示照片列表时，按遥控器上的  (播放)/确认  按钮开始播放幻灯片。
 - 幻灯片中将播放文件列表部分的所有文件。
 - 在幻灯片放映时，将按照当前放映顺序显示文件。
-  若将背景音乐设置为开，在幻灯片放映时可自动播放音乐文件。



播放多个文件

播放选定的视频/音乐/照片文件

- 按文件列表中的黄色按钮选择所需的文件。
- 重复以上操作选择多个文件。

 注

 - (✓) 标志出现在所选文件的左侧。
 - 再次按黄色按钮取消选定的文件。
 - 要取消全部选定的文件，按工具按钮并选择“取消全部选择”。
- 按工具  按钮并选择“播放所选内容”。

播放视频/音乐/照片文件组

- 在显示文件列表时，可移动到所需组中的任意文件。
- 按工具  按钮并选择“播放当前组”。













高级功能

Media Play 的其他功能

文件列表排序

按文件列表中的蓝色按钮对文件进行排序。

按钮	操作	视频	音乐	照片
 基本查看	显示整个文件夹。您可以通过选择文件夹查看文件。	✓	✓	✓
 标题	按符号/数字/字母/特殊顺序对文件进行排序并显示文件。	✓	✓	✓
 偏爱	按偏爱对文件进行排序并显示文件。使用绿色按钮可更改文件列表部分中的偏爱文件。	✓	✓	✓
 最晚日期	按最晚日期对文件进行排序并显示文件。	✓		✓
 最早日期	按最早日期对文件进行排序并显示文件。	✓		✓
 艺术家	以字母顺序按艺术家对音乐文件进行排序。		✓	
 专辑	以字母顺序按专辑对音乐文件进行排序。		✓	
 流派	按流派对音乐文件进行排序。		✓	
 情绪	按情绪对音乐文件进行排序。可以更改音乐情绪信息。		✓	
 按月	按月份对照片文件进行排序并显示文件。 仅按月份进行排序(从一月到十二月), 与年份无关。			✓

视频/音乐/照片播放选项菜单 (在播放文件期间)

按钮	操作	视频	音乐	照片
标题	可以直接移动其他文件。	✓		
重复模式	可以重复播放视频或音乐文件。	✓	✓	
图像尺寸(模式1/模式2/原始大小)	可以根据偏爱调整图像尺寸。	✓		
图像设置	可以调整图像设置。(请参阅第 14,15,16 页)	✓		✓
声音设置	可以调整声音设置。(请参阅第 16,17 页)	✓	✓	✓
字幕设置	可以在播放视频时显示字幕。 如果播放有字幕文件的视频文件(文件名相同), 将显示此功能。	✓		
停止播放幻灯片/ 开始播放幻灯片	可以开始或停止播放幻灯片。此功能仅在字幕的文件类型与视频的文件类型相同时起作用			✓
幻灯片播放速度	可以在幻灯片放映期间选择幻灯片的放映速度。			✓
背景音乐	可以在观看幻灯片放映时设置和选择背景音乐。			✓
放大	可以在全屏模式下放大图像。			✓
旋转	可以在全屏模式下旋转图像。			✓
信息	您可以看到有关播放文件的详细信息。	✓	✓	✓

设置

使用设置菜单

- 连续播放电影提示(开/关): 选择该选项可在连续播放视频时显示帮助弹出消息。
- 获取DivX@视频点播注册码: 显示电视机的授权注册码。如果您登录 DivX web 网址并使用个人帐户注册一个注册码, 将可以下载 VOD 注册文件。
🔗 要了解有关 DivX@ 视频点播的详细信息, 请访问 www.DivX.com。
- 获取DivX@VOD停用码: 如果未注册 DivX@ VOD, 则将显示取消激活码。注册 DivX@ VOD 后, 如果您执行此功能, 则将取消激活当前的 DivX@ VOD 注册。
- 信息: 选择该选项可查看有关连接设备的信息。

关于 Anynet+ 

通过该功能您可以使用三星电视机遥控器来控制所有已连接的支持 Anynet+ 的三星设备。Anynet+ 系统只可与具有 Anynet+ 功能的三星设备配合使用。要确定您的三星设备是否具备此功能，可检查该设备上是否有 Anynet+ 图标。

连接家庭影院

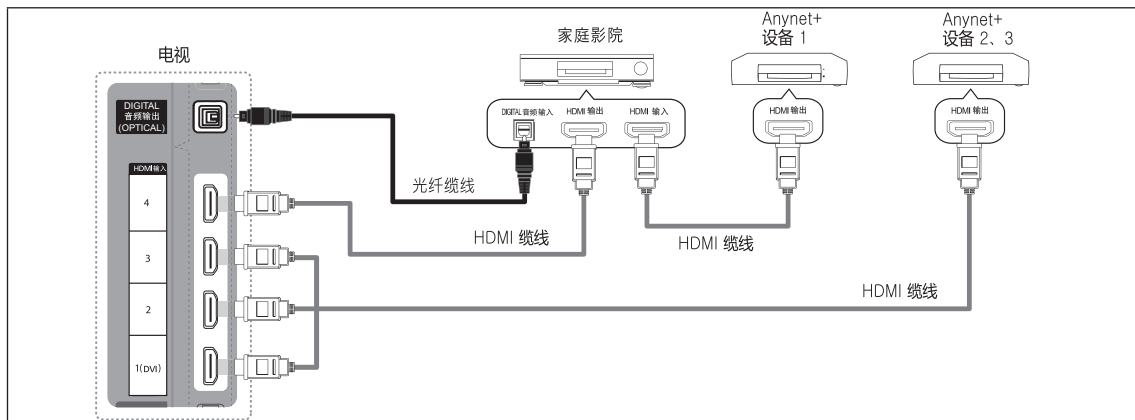

1. 使用 HDMI 缆线连接电视上的 HDMI 输入(1 (DVI)、2、3 或 4)插孔和相应 Anynet+ 设备的 HDMI 输出插孔。
2. 使用 HDMI 缆线连接家庭影院的 HDMI 输入插孔和相应 Anynet+ 设备的 HDMI 输出插孔。

 注

- 使用光纤缆线连接电视上的DIGITAL 音频输出(OPTICAL)插孔和家庭影院上的数字音频输入插孔。
- 完成上述连接后，光纤插孔仅输出两个声道音频。这时只能听到家庭影院左前方和右前方的扬声器以及重低音音箱发出的声音。如果您要收听 5.1 声道音频，请将 DVD/机顶盒(如 Anynet 设备 1 或 2)的DIGITAL 音频输出(OPTICAL)插孔直接连接到功放或家庭影院(而非电视)上。
- 只能连接一台家庭影院。
- 可以使用 HDMI 缆线连接 Anynet+ 设备。一些 HDMI 缆线可能不支持 Anynet+ 功能。
- 当支持 Anynet+ 的 AV 设备处于待机或开启状态，Anynet+ 将起作用。
- Anynet+ 最多支持 12 台 AV 设备。请注意，最多可以连接 3 台同类型的设备。

Anynet+ 菜单

Anynet+ 菜单因连接到电视的 Anynet+ 设备的类型和状态而有所不同。

Anynet+ 菜单	说明
观看电视	将 Anynet+ 模式更改为电视广播模式。
设备列表	显示 Anynet+ 设备列表。
录制：(*录像机)	立即用录像机进行录制。(仅针对支持录制功能的设备)。
(设备名称)项目	显示已连接设备的菜单。例如，如果连接了一台 DVD 录像机，则会显示该 DVD 录像机的信息。
(设备名称)显示	显示已连接设备的播放菜单。例如，如果连接了一台 DVD 录像机，则会显示该 DVD 录像机的播放菜单。
停止录制：(*录像机)	停止录制。
接收器	通过接收器播放声音。

多个外部输入连接时,显示模式为 (*录制),只有一个外部输入连接时,显示模式为 (*设备名称)。

高级功能

Anynet+

设置

Anynet+ (HDMI-CEC)(关/开): 要使用 Anynet+ 功能, 必须将 Anynet+ (HDMI-CEC) 设置为开。

✎ 禁用 Anynet+ (HDMI-CEC) 功能时, 则所有与 Anynet+ 相关的操作都将被禁用。

自动关闭(否/是): 将 Anynet+ 设备设置为随电视机关闭而自动关闭。

✎ 只有遥控器选择控制电视时, 才可以使用 Anynet+ 功能。

✎ 即使此时外部设备仍在录制, 它也有可能关闭。

在 Anynet+ 设备之间切换

1. 连接到电视的 Anynet+ 设备已列出。

✎ 如果找不到您想要的设备, 请按红色按钮刷新列表。

2. 选择某设备, 然后按确认  按钮。

可以切换到选定的设备。

✎ 只有将应用菜单中的 Anynet+ (HDMI-CEC) 设置为开时, 才会显示设备列表菜单。

▪ 切换到选定设备可能要花 2 分钟的时间。在切换设备期间不可取消操作。

▪ 如果已通过按节目源按钮选择了外部输入模式, 则无法使用 Anynet+ 功能。请务必使用设备列表来切换到 Anynet+ 设备。

录制

可以使用三星录像机录制电视节目。

1. 选择录制。

✎ 如果有两台以上的录制设备。

▪ 当连接了多台录制设备时, 将列出所有录制设备。在设备列表中选择一台录制设备。

✎ 如果未显示录制设备, 请选择设备列表并按红色按钮来搜索设备。

2. 按退出按钮, 退出该菜单。

✎ 选择录制即可录制节目源数据流。(设备名称)。

✎ 按  按钮可录制您当前观看的任何内容。如果您正观看其他设备上的视频, 该视频也将被录制。

✎ 在进行录制前, 请检查天线插孔是否已正确连接到录制设备。要将天线正确连接到录制设备, 请参阅录制设备的用户手册。

通过接收器(家庭影院)收听

可以用接收器替代电视扬声器来收听声音。

1. 选择接收器并将其设置为开。

2. 按退出按钮, 退出该菜单。

✎ 只支持音频的接收器不会出现在设备列表中。

✎ 若已将接收器的光纤输入插孔正确连接到电视的DIGITAL音频输出(OPTICAL)插孔, 接收器将会正常工作。

✎ 如果节目源是数字信号如DVD或者通过HDMI连接的电视节目时, 家庭影院只能通过两个声道接收伴音。

✎ 如果在接收器设置为开时电视发生断电(电源线连接断开或发生电源故障), 则再次打开电视时, 选择扬声器可能会设置为外部扬声器。

✎ 注

▪ 只能使用电视遥控器(而非电视上的按钮)控制 Anynet+ 设备。

▪ 电视遥控器在某些情况下可能不起作用。

在这种情况下, 您可以重新选择 Anynet+ 设备。

▪ Anynet+ 功能无法与其他制造商的产品配合使用。

有关 Anynet+ 的疑难解答

问题	可能的解决方案
Anynet+ 不起作用。	<ul style="list-style-type: none"> • 检查该设备是否为 Anynet+ 设备。Anynet+ 系统仅支持 Anynet+ 设备。 • 仅连接一台接收器(家庭影院)。 • 检查 Anynet+ 设备的电源线是否正确连接。 • 检查 Anynet+ 设备的视频/音频/HDMI 缆线连接。 • 检查是否已将 Anynet+ 设置菜单中的 Anynet+ (HDMI-CEC) 设置为“开”。 • 检查电视遥控器是否为“电视”模式。 • 检查是否为 Anynet+ 专用的遥控器。 • Anynet+ 在某些情况下无法工作。 (搜索频道, 运行 Media Play 或即插即用[初始设置], 等等) • 在连接或移除 HDMI 缆线时, 请务必再次搜索设备或关闭电视后重新打开。 • 检查 Anynet+ 设备的 Anynet+ 功能是否设置为“开”。
我想启动 Anynet+。	<ul style="list-style-type: none"> • 检查是否已将 Anynet+ 设备正确连接到电视, 并检查 Anynet+ 设置菜单中的 Anynet+ (HDMI-CEC) 是否设置为“开”。 • 按电视遥控器上的电视按钮切换到电视。然后按工具按钮显示 Anynet+ 菜单, 并选择所需的菜单。
我想退出 Anynet+。	<ul style="list-style-type: none"> • 在 Anynet+ 菜单中选择“观看电视”。 • 按电视遥控器上的节目源按钮, 然后选择 Anynet+ 之外的设备。 • 按频道加减、回看等频道按钮可以返回到电视模式。 (请注意, 频道按钮仅在未连接具有内嵌调谐器的 Anynet+ 设备时才可用。)
屏幕上将出现消息“正在连接 Anynet+ 设备...”。	<ul style="list-style-type: none"> • 正在配置 Anynet+ 或正在切换观看模式时无法使用遥控器。 • 设置完 Anynet+ 或切换到观看模式后才可使用遥控器。
Anynet+ 设备无法播放。	<ul style="list-style-type: none"> • 正在使用即插即用(初始设置)功能时, 播放功能不可用。
无法录制电视节目。	<ul style="list-style-type: none"> • 检查该设备是否支持 Anynet+ 功能。 • 检查 HDMI 缆线是否正确连接。 • 检查是否已将 Anynet+ 设置菜单中的 Anynet+ (HDMI-CEC) 设置为“开”。 • 再次搜索 Anynet+ 设备。 • 只能使用 HDMI 缆线连接 Anynet+ 设备。一些 HDMI 缆线可能不支持 Anynet+ 功能。 • 如果设备因异常情况(如 HDMI 缆线或电源线断开, 或电源故障)被终止, 请再次搜索设备。
没有显示所连接的设备。	<ul style="list-style-type: none"> • 检查录制设备上的天线插孔是否正确连接。
无法录制电视节目。	<ul style="list-style-type: none"> • 用光纤缆线连接电视和接收器。

AllShare

AllShare 可通过网络将电视以及与电视兼容的手机和其他设备连接起来。您可以在电视上查看手机中的来电、短信以及日程安排。此外，您还可以通过网络在电视上控制保存在手机或其他设备中的视频、图片和音乐等媒体内容，以便进行播放。另外，使用手机浏览网页时，还可将电视用作手机的显示器。

有关更多信息，请访问 www.samsung.com 或联系三星呼叫中心。移动设备可能还需要安装其他软件。有关详细信息，请参阅相应的用户指南。

设置 AllShare

设置

- 消息(开/关)：启用或禁用消息功能(用于手机中的来电、短信以及日程安排)。
- 媒体(开/关)：启用或禁用媒体功能。启用媒体功能时，可播放手机或其他支持屏幕共享的设备中的视频、图片和音乐。
- ScreenShare(开/关)：启用或禁用屏幕共享，访问手机或其他支持屏幕共享的设备中的各种内容。
- 电视机名称：设置电视机的名称，以便在移动设备上查找。
 - 如果选择了用户输入，则可通过屏幕键盘输入电视的名称。



消息 / 媒体 / ScreenShare

显示已设置与电视一起使用消息、媒体或屏幕共享功能的手机或所连接设备的列表。

媒体功能适用于所有支持AllShare, DMC 的移动设备。

■ 已允许/已拒绝：允许/阻止该手机。

■ 删除：从列表中删除该手机。

此功能仅从列表中删除移动设备的名称。如果删除的移动设备开机或试图连接到电视，则其名称可能会再次显示在列表中。

使用消息功能

通过此功能，您可在观看电视时通过提示窗口看到手机中的来电、短信和日程安排。您可选择 PBC、PIN 或安全密钥。

注

- 要禁用提示窗口，请在 AllShare 的设置中将消息设置为关。
- 如果选择了确定，或在消息显示了三次后仍未选择确定，则将删除该消息。但是，该消息不会从手机中删除。
- 提示窗口可在使用某些应用程序（如媒体播放）时显示。要查看消息内容，请切换到电视查看模式。
- 如果屏幕显示了来自未知手机的消息，请在 AllShare 的消息菜单中选择该手机，并选择已拒绝阻挡该手机。使用安全 如果屏幕显示了来自未知手机的消息，请在 AllShare 的消息菜单中选择该手机，并选择已拒绝阻挡该手机。

查看消息

如果在观看电视时收到新的短信，屏幕将显示提示窗口。如果单击确定按钮，将会显示短信内容。

您可在手机上配置短信的查看设置。有关配置步骤，请参阅手机的使用手册。

某些类型的字符可能会显示为空白或乱码。

来电提示

如果在观看电视时有来电，屏幕将显示提示窗口。

日程安排提示



观看电视时，屏幕将出现提示窗口，显示已记录的日程安排。

- ✎ 您可在手机上配置日程安排内容的查看设置。
有关配置步骤，请参阅手机的使用手册。
- ✎ 某些特殊字符可能会显示为空白或乱码

使用媒体功能

屏幕将显示提示窗口，通知用户将在电视上显示从手机接收到的媒体内容（视频、图片、音乐）。出现提示窗口 3 秒后，电视将自动播放媒体内容。如果在出现提示窗口时按下返回或退出按钮，则不会播放媒体内容。

注

- 要关闭从手机传输媒体内容这一功能，请在 AllShare 的设置中将 媒体 设置为关
- 有些媒体内容可能无法在电视上播放，这取决于它们的分辨率和格式。
- 确认  和  按钮可能会不起作用，这取决于媒体内容的类型。
- 您可通过移动设备控制正在播放的媒体内容。有关详细信息，请参阅移动设备的用户指南。
- 如果想播放来自 PC 的媒体内容，请在 AllShare 的主显示菜单中选择 PC 图标。之后，电视的媒体播放菜单将自动更改。有关更多详细信息，请参阅“媒体播放”。

使用屏幕共享功能

您可以通过屏幕共享打开手机中保存的各种内容。例如，右侧画面显示手机内容的访问页面。您可在电视上读取手机中的各种文件并查看通讯录和日历。

- ✎ 根据页面的不同，遥控器上的可用按钮可能会发生变化。
- ✎ 屏幕显示可能因所连接的设备而异。



其他信息

捆束缆线

支架式

使用缆线束带将缆线捆扎起来，使它们隐藏在支架后方。

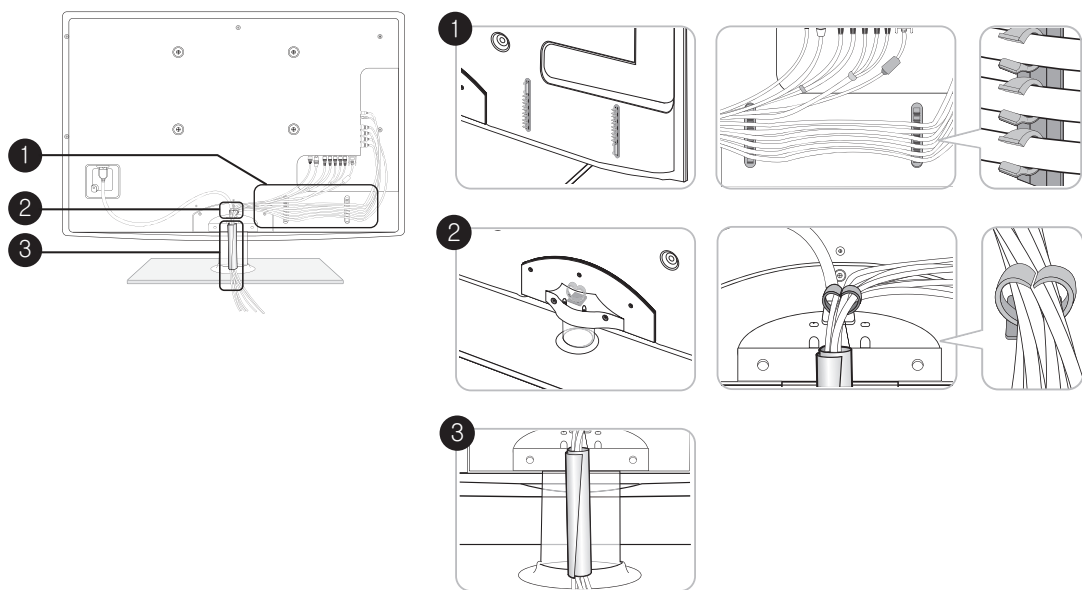

壁挂式

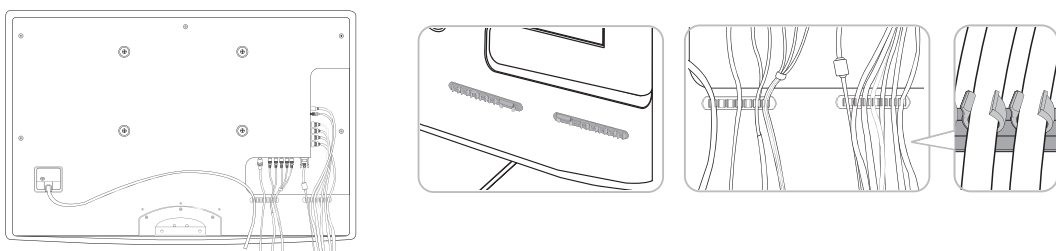

🔪 布设缆线时，请勿用力拉扯。这样可能会损坏产品的连接端口。

安装壁挂支架

安装底盖

将电视机安装到墙壁上时，如图所示安装冲压支架。

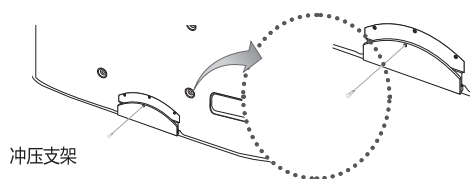

安装壁挂支架前的准备工作

如要安装其他制造商的壁挂支架，请使用固定座圈。

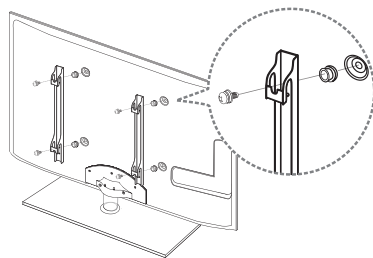

安装壁挂支架套件

您可使用壁挂支架套件(单独销售)将电视安装在墙上。

有关进行墙壁安装的详细信息，请参阅随壁挂支架套件提供的说明。安装壁挂支架时，请与技术人员联系以寻求帮助。

如果您选择自行安装电视，则对于由此造成的任何产品损坏或者对您自己或他人造成的伤害，三星电子概不负责。

壁挂支架套件规格 (VESA)

✎ 不提供壁挂支架套件，须另行购买。

将壁挂支架安装在与地面成直角的坚固墙壁上。若安装在其他建筑材料上，请联系离您最近的代理商。如果安装在天花板或倾斜墙面上，产品可能会坠落，导致严重的人身伤害。

✎ 注

- 壁挂支架套件的标准尺寸见下表。
- 在购买我们的壁挂支架套件时，提供有详细的安装手册和所有必备的装配零件。
- 请勿使用不符合 VESA 标准螺钉规格的螺钉。
- 对于不符合 VESA 标准螺钉规格的壁挂支架，螺钉的长度可能会因螺钉规格而有所不同。
- 请勿使用大于标准尺寸或不符合 VESA 标准螺钉规格的螺钉。螺钉过长可能会对电视机内部造成损坏。
- 请勿将螺钉拧得太紧，否则可能会损坏产品，或导致产品跌落而引发人身伤害。三星对这些意外事件概不负责。
- 对于因使用非 VESA 或非指定壁挂支架、或者因消费者未遵循产品安装说明而造成的产品损坏或人身伤害，三星概不负责。
- 我们的 57" 和 63" 型号不符合 VESA 规格。因此，应使用适合此型号的专用壁挂支架套件。
- 安装电视机时，倾斜角度不得超过 15 度。

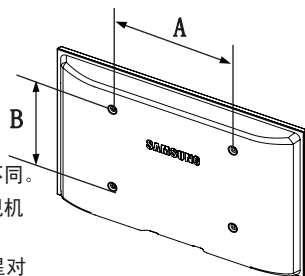

产品系列	英寸	VESA 规格(A * B)	标准螺钉	数量
LED电视 [超薄]	75~75	75 X 75	M4	4
	23~29	200 X 100	M8	
	32~37	200 X 200		
	40~55	400 X 400		
	55~65	600 X 400		



请勿在电视打开状态下安装壁挂支架套件。否则可能会导致触电造成人身伤害。

其他信息

Kensington 防盗锁

Kensington 防盗锁是一种公共场合固定电视设备的工具。这是一种用于防止系统在公共场所使用时被盗的实用设备。有关正确使用该产品的其他信息，请参阅 Kensington 防盗锁随附的手册。

✎ 请找到电视背面的“K”。该图标旁边有一个 Kensington 锁孔。

1. 将锁定设备插入 LED 电视上的 Kensington 锁孔中 ①，然后按锁定方向旋转 ②。
2. 连接 Kensington 防盗锁缆线 ③。
3. 将 Kensington 防盗锁固定在办公桌或静止的重物上。

✎ 锁定设备须另行购买。

✎ 由于型号不同，Kensington 防盗锁的位置可能会有所不同。

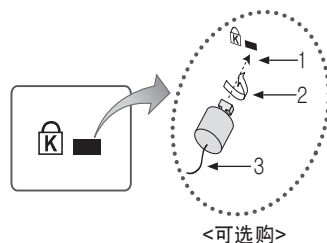

将电视固定到墙上



注意：推拉电视或爬到电视上可能导致电视坠落。请特别注意，不要让儿童爬到电视上或摇晃电视，否则电视可能会翻倒，造成严重的人身伤害甚至死亡。请遵循重要安全说明中列出的所有安全注意事项。为增加电视的稳定性，使电视更加安全，请按以下方法安装防坠装置。

要避免电视坠落

1. 将螺钉穿过固定夹，然后将其牢牢地固定到墙上。确认螺钉已牢牢地安装到墙上。

✎ 您可能还需要墙锚等其他材料，这取决于墙壁类型。

✎ 所需的固定夹、螺钉和绳子都不提供，请另行购买。

2. 将螺钉从电视背面的中央部位取出，放进固定夹，然后重新拧到电视上。

✎ 产品可能未随附螺钉。在这种情况下，请购买以下规格的螺钉。

✎ 螺钉规格

- 适用于 23 至 65 英寸的：M8。

3. 通过结实的绳子将安装在电视上的固定夹与安装在墙上的固定夹连接起来，并系紧。

✎ 注

▪ 将电视安装在靠近墙的位置，这样电视不会向后翻倒。

▪ 连接绳子时，安装在墙上的固定夹应与安装在电视上的固定夹高度相同或略低，以确保安全。

▪ 移动电视时，请先解开绳子。

4. 请确保所有连接都足够牢固。要定期检查各处连接是否存在老化迹象。如果对连接的牢固性存在疑虑，请联系专业的安装人员。

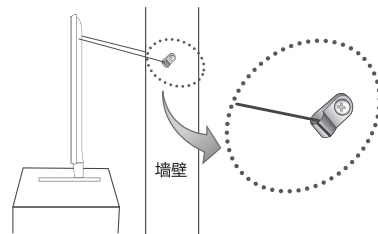
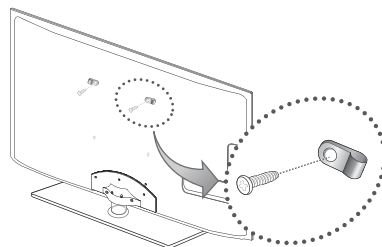

故障排除

如果您对本产品有任何疑问，请先参阅此列表。如果这些故障排除技巧不起作用，请访问 www.samsung.com 网站，然后单击“服务中心”，或与最后一页列表上的呼叫中心联系。

问题	解决方案
图像质量	<p>首先，请执行图片测试，确认您的电视能否正常显示测试图像。</p> <ul style="list-style-type: none"> 转至项目 - 支持 - 自诊断 - 图片测试(p.18) <p>如果能正常显示测试图像，则图像质量差可能是因信号源导致的。</p>
电视图像的质量不如在店内展示时的图像质量好。	<ul style="list-style-type: none"> 如果您使用的是模拟有线接收盒/机顶盒，请升级为数字接收盒/机顶盒。使用 HDMI 或分量缆线实现高清图像质量。 有线电视/卫星电视用户：在频道清单中尝试高清电视台。 天线连接：在执行自动选台后，尝试高清电视台。 <ul style="list-style-type: none"> 许多高清频道是从标清内容升级而成的。 将有线接收盒/机顶盒视频输出分辨率调整为 1080i 或 720p。
图像失真：宏块、小块、点和像素失真	<ul style="list-style-type: none"> 视频内容的压缩可能会导致图像失真，在播放体育节目和动作电影等快速移动的图像时更甚如此。 信号强度低可能会导致图像失真。
采用分量连接时图像颜色有误或缺少颜色。	<ul style="list-style-type: none"> 确保将分量缆线连接到正确的插孔。如果连接不正确或不牢固，可能会导致颜色问题或画面无显示。
颜色质量或亮度较差。	<ul style="list-style-type: none"> 调整电视菜单中的图像选项。(转至项目 - 图像 - 模式/亮度/清晰度/色度)(p.13) 调整 Eco 解决方案菜单中的省电选项。(转至项目 - 图像 - Eco解决方案 - 省电)。(p.13) 尝试图像复位以查看默认图像设置。(转至项目 - 图像 - 图像复位)(p.14)
屏幕边缘出现虚线。	<ul style="list-style-type: none"> 如果图像尺寸设置为全屏显示，请更改为 16:9。(p.14) 如果用外部设备观看，请尝试更改该设备的视频输出分辨率。
AV输入显示黑白图像。	<ul style="list-style-type: none"> 如果使用的是 AV 复合输入，请将视频缆线(黄色)连接到电视上分量输入 1 的绿色插孔。
换频道时，图像冻结、失真或延迟。	<ul style="list-style-type: none"> 如果与有线接收盒/机顶盒相连，请尝试复位有线接收盒。重新连接交流电源线，并等待有线接收盒重新启动。这可能要花 20 分钟的时间。 将有线接收盒的输出分辨率设置为 1080i 或 720p。
声音质量	<p>首先，请执行声音测试，以确认您的电视能否正常播放音频。</p> <ul style="list-style-type: none"> 转至项目 - 支持 - 自诊断 - 声音测试(p.18) <p>如果音频播放正常，则声音问题可能是由信号源导致的。</p>
无声音或音量调整到最大时声音过小。	<ul style="list-style-type: none"> 请检查连接到电视的设备(有线接收盒/卫星接收盒、DVD和蓝光等)的音量，然后相应地调整电视音量。
图像质量很好，但是没声音。	<ul style="list-style-type: none"> 在伴音菜单中将选择扬声器选项设置为电视扬声器。(p.15) 如果您使用的是外部设备，请确保音频线已连接到电视上正确的音频输入插孔。 如果您使用的是外部设备，请检查设备的音频输出选项(例如，如果电视连接的是 HDMI 信号源，则您需要将有线接收盒的音频选项更改为 HDMI)。 如果您使用的是 DVI 至 HDMI 缆线，则必须使用单独的音频线。 如果电视机上有耳机插孔，请确保该插孔中没有插入任何东西。
声音失真。	<ul style="list-style-type: none"> 检查缆线连接。确保没有将视频线连接到音频输入端。 对于天线或有线连接，请检查信号强度。信号强度低可能会导致声音失真。

其他信息

问题	解决方案
无图像, 无视频	
电视无法开启。	<ul style="list-style-type: none">• 确保将交流电源线牢固地插入电视和墙壁插座中。• 确保墙壁插座能正常工作。• 尝试按电视上的电源按钮, 确保不是遥控器出现故障。如果电视可以打开, 请参阅下文的“遥控器不起作用”。
电视自动关闭。	<ul style="list-style-type: none">• 检查是否将设置菜单中的睡眠定时器设置为开。(p. 16).• 如果将 PC 连接到电视, 请检查 PC 的电源设置。例如, 如果外部设备的输入为 HDMI, 则应连接到电视上的 HDMI 输入端口。• 确保将交流电源线牢固地插入电视和墙壁插座中。• 使用天线或有线连接观看电视时, 如果没有信号, 电视将在 10 至 15 分钟后关闭。
没有图像/视频。	<ul style="list-style-type: none">• 检查缆线连接。(拔掉电视和外部设备的所有缆线, 然后再重新连接)。• 设置外部设备(有线接收盒/卫星接收盒、DVD 和蓝光播放器等)的视频输出, 使之符合电视的输入设置。例如, 外部设备的输出: HDMI, 电视的输入: HDMI。• 确保所连接的设备已打开电源。• 确保通过按电视遥控器上的节目源按钮选择正确的电视信号源。
射频(有线/天线)连接	
电视不能接收所有频道。	<ul style="list-style-type: none">• 确保天线缆线连接牢固。• 请尝试即插即用(初始设置), 将可用频道添加到频道列表。 转至项目 - 设置 - 即插即用(初始设置), 等待所有可用频道存储完毕。(P.7)• 检查天线的位置是否正确。
图像失真: 宏区块错误、小块、点和像素失真。	<ul style="list-style-type: none">• 视频内容的压缩可能会导致图像失真, 在播放体育节目和动作电影等快速移动的图像时更是如此。• 信号电平低可能会导致图像失真。这不是电视问题。
PC 连接	
显示“不支持的模式”消息。	<ul style="list-style-type: none">• 设置 PC 的输出分辨率和频率, 使其符合电视支持的分辨率。(P.19)
信号源列表中始终显示 PC, 即使未连接 PC 也是如此。	<ul style="list-style-type: none">• 这种情况是正常的: 信号源列表中始终会显示 PC, 即使未连接 PC 也是如此。
视频正常, 但是无音频。	<ul style="list-style-type: none">• 如果使用的是 HDMI 连接, 请检查 PC 上的音频输出设置。
网络连接 (因型号而异)	
无线网络连接失败。	<ul style="list-style-type: none">• 必须拥有三星无线 USB 加密狗, 才能使用无线网络。• 确保将网络连接设置为无线。(p.22)• 确保将电视连接到无线 IP 共享器(路由器)。
其他	
遥控器不起作用。	<ul style="list-style-type: none">• 更换遥控器电池, 确保电池极性 (+/-) 正确。• 清洁位于遥控器顶部的发射窗口。• 尝试在距离电视 5~6 英尺(1.5~1.8 米)的地方将遥控器指向电视。
使用有线接收盒/机顶盒遥控器无法打开或关闭电视, 或调整音量。	<ul style="list-style-type: none">• 设置有线接收盒/机顶盒遥控器的程序, 使其能够控制电视。 请参阅有线接收盒/卫星接收盒的用户手册, 获取三星电视代码。
“不支持的模式”消息。	<ul style="list-style-type: none">• 请参阅本手册第 20 页的分辨率设置内容。间歇地丢失音频或视频。
电视有股塑料味。	<ul style="list-style-type: none">• 这种情况是正常的, 时间长了就会消失。
电视向一边倾斜。	<ul style="list-style-type: none">• 拆下电视的支架底座, 并重新组装。
难以装配支架底座。	<ul style="list-style-type: none">• 确保将电视放在平坦的表面上。 如果无法拆下电视上的螺钉, 则有必要使用磁性螺丝刀。

问题	解决方案
“频道”菜单变灰。(不可用)	<ul style="list-style-type: none"> 频道菜单仅在选择了电视信号源时才可用。
所做的设置在 30 分钟后或每次关闭电视时就会丢失。	<ul style="list-style-type: none"> 如果电视处于商场展示模式，则会每 30 分钟重置一次伴音和图像设置。请在即插即用（初始设置）程序中将商场展示模式更改为家庭使用模式。按节目源按钮选择电视模式，转至项目 → 设置 → 即插即用(初始设置) → 确认 。(P.7)
间歇地丢失音频或视频。	<ul style="list-style-type: none"> 检查缆线连接并重新连接。 使用过硬或过粗的缆线会导致音频或视频丢失。请确保缆线足够柔韧，以便长期使用。如果是壁挂安装电视，建议您使用带 90 度连接器的缆线。
当您在近处观察电视外框的边缘时，可能会看到一些小微粒。	<ul style="list-style-type: none"> 这是由产品设计原因造成的，并非产品瑕疵。
画中画菜单不可用。	<ul style="list-style-type: none"> 只有观看 HDMI、PC 或分量信号源时，画中画功能才可用。(p.17)
周期性出现的图像/声音问题。	<ul style="list-style-type: none"> 检查并更改信号/信号源。
支架底座上的橡胶软垫和某些家具上的表面涂料可能发生反应。	<ul style="list-style-type: none"> 为防止出现此问题，可在表面使用毡布垫，以免与家具直接接触。

 此液晶显示屏使用包含子像素的面板，制造这样的面板需要使用尖端技术。但是，在屏幕上可能会存在极少的亮点或暗点。它们对产品的性能没有影响。

其他信息

规格

型号名称	UA32C5000	UA37C5000	UA40C5000	UA46C5000
屏幕尺寸 (对角线)	32 英寸	37 英寸	40 英寸	46 英寸
声音 输出	10W x 2			
尺寸 (WxDxH) 机身 带支架	785 X 30 X 491 mm 785 X 240 X 552 mm	908 X 30 X 561 mm 908 X 255 X 623 mm	972 X 30 X 596 mm 972 X 255 X 656 mm	1107 X 30 X 671 mm 1107 X 275 X 736 mm
重量 带支架	11 kg	14 kg	16 kg	20 kg
最佳分辨率	1920 x 1080 @ 60 Hz			
环境因素 工作温度 工作湿度 存储温度 存储湿度	10° C 到 40° C(50° F 到 104° F) 10% 至 80%，无凝结 -20° C 到 45° C(-4° C 到 113° C) 5% 至 95%，无凝结			
旋转支架 (左/右)	-20° ~ 20°			
固有分辨率	1920x1080			
执行标准	Q/12JD5715液晶遥控彩色电视广播接收机技术条件			

- ✎ 设计和规格如有更改恕不另行通知。
- ✎ 有关电源和功耗的信息，请参阅贴在产品上的标签。

许可



经杜比实验室授权制造。“Dolby”和双 D 标志是杜比实验室的商标。



经 DivX® 授权播放 DivX® 视频，包括优质内容。

关于 DIVX 视频：DivX® 是由 DivX, Inc. 创建的数字视频格式。本产品是获 DivX 正式认证的 DivX 视频播放设备。有关将文件转换成 DivX 视频的详细信息和软件工具，请访问 www.divx.com。关于 DIVX 视频点播：此 DivX® 授权设备必须注册，以便播放 DivX 视频点播 (VOD) 内容。要生成注册代码，请在设备设置菜单中找到 DivX VOD 部分。转到 vod.divx.com，使用此代码完成注册，并了解有关 DivX VOD 的更多信息。



根据美国专利号 5,451,942、5,956,674、5,974,380、5,978,762、6,487,535 以及其他已发布和申请中的美国 and 全球专利的授权许可制造。DTS 及其符号均为注册商标。& DTS 2.0+ Digital Out 和 DTS 徽标是 DTS, Inc. 的商标。产品包括软件在内。© DTS, Inc. 保留所有权利。

有毒有害物质及元素分析

▶ LCD TV

环境保护期限适用条件
环境温度：0 ~ 40 度
环境湿度：10% ~ 80%

部件名称	有毒有害物质或元素					
	铅 (Pb)	汞 (Hg)	镉 (Cd)	六价铬 (Cr ⁶⁺)	多溴联苯 (PBB)	多溴二苯醚 (PBDE)
印刷电路组件	X	0	0	0	0	0
电缆组件	X	0	0	0	0	0
塑料和聚合物部件	0	0	0	0	0	0
金属部件	X	0	0	0	0	0
液晶屏	X	X	0	0	0	0

环境保护期限适用条件
环境温度：0 ~ 40 度
环境湿度：10% ~ 80%

▶ CPT TV / CCTV

部件名称	有毒有害物质或元素					
	铅 (Pb)	汞 (Hg)	镉 (Cd)	六价铬 (Cr ⁶⁺)	多溴联苯 (PBB)	多溴二苯醚 (PBDE)
印刷电路组件	X	0	0	0	0	0
电缆组件	X	0	0	0	0	0
塑料和聚合物部件	0	0	0	0	0	0
金属部件	X	0	0	0	0	0
显像管	X	0	0	0	0	0

环境保护期限适用条件
环境温度：0 ~ 40 度
环境湿度：10% ~ 80%

▶ PDP TV / PDP Monitor

部件名称	有毒有害物质或元素					
	铅 (Pb)	汞 (Hg)	镉 (Cd)	六价铬 (Cr ⁶⁺)	多溴联苯 (PBB)	多溴二苯醚 (PBDE)
印刷电路组件	X	0	0	0	0	0
电缆组件	X	0	0	0	0	0
塑料和聚合物部件	0	0	0	0	0	0
金属部件	X	0	0	0	0	0
等离子屏	X	0	0	0	0	0

0: 表示该有毒有害物质在该部件所有均质材料中的含量均在 SJ/T11363-2006 标准规定的限量要求以下。

X: 表示该有毒有害物质至少在该部件的某一均质材料中的含量超出 SJ/T11363-2006 标准规定的限量要求。

本表表示本机器内含有的有害物质情报，部品别有害物质情报是由供应商提供的情报和内部检查结果为基础制作的。部分部品含有的有害物质在目前技术水准条件下是不可能替代，三星电子为了做到可以替代正不懈地努力着。

我们承诺：- 5年内提供可更换部件。
- 接收消费者寄回或送回的报废产品。
具体地址请拨打：
400-810-5858（收费）进行咨询。
注：消费者承担邮寄，快递等相关费用。

本产品已经取得中国环境标志认证。
- 环境标志表示本产品与同类产品相比，具有低毒少害，节约资源等环境优势，对保护人体健康及生态环境更有益。
- 您可以登陆 www.sepa.gov.cn 查询中国环境标志相关信息。

此页有意保留空白。



三星全球服务网

如果您对三星产品有任何咨询或建议, 请联系三星客服中心。

400-810-5858(收费), 010-6475 1880

www.samsung.com/cn

天津通广三星电子有限公司

地址: 天津市西青区微电子工业区

电话: 022-23961234

邮政编码: 300385



BN68-02838G-00