

SIEMENS

西门子微波炉 使用及安装说明书

zh



HF25G380TI

前言/Preface

在使用本产品前，请您仔细阅读本使用说明书。

由于不遵守该使用及安装说明书中规定的注意事项，所引起的任何故障和损失均不在厂家的保修范围内，厂家亦不承担任何相关责任。请妥善保管好所有文件。如有疑问，请与当地的西门子客户服务中心或经销商联系。

如果您需要英文说明书，请登陆西门子家电网站下载。或您可发送电子邮件，或拨打服务热线向西门子客户服务部门免费索取。谢谢！

Please read this specification carefully before you use the product.

Any failure and losses caused by ignoring the above mentioned items and cautions mentioned in the operation and installation instruction are not covered by our warranty and any liability. Please keep all documents in a safety place for future reference. If you have any doubt, please contact our local service center or dealer.

If you need an English user manual, please download it from siemens web. Or you can send the E-mail to service department, or you can call up service hot line for free supply. Thanks!

西门子家电中文网站

<http://www.siemens-ha.com.cn>

客户服务电子信箱

Careline.China@BSHG.com

全国统一服务热线

4008899999

厂家：江苏博西家用电器销售有限公司

地址：江苏省南京市中山路129号中南国际大厦20-21层

邮编：210005

产地：中国·上海

目录

重要信息	新电器的包装和旧电器的处理.....2
	使用新的微波炉之前.....2
	技术规格.....3
	产品标准.....3
安装说明	微波炉的放置.....4
	安全注意事项.....4
使用说明	熟悉您的新微波炉.....5
	控制面板.....5
	自行设定烹饪.....6
	自动烹饪.....9
	感应烹饪.....10
	巧速解冻.....13
	自行设定解冻.....14
	薄块烘烤.....15
	组合烧烤.....16
	清除和中止程序.....17
	启动程序.....17
	设定童锁.....17
	蜂鸣器.....17
烹调食物	加热原理.....18
	食物特性.....19
	烹调技巧.....19
	解冻技巧.....21
	选择烹调容器.....23
	安全注意事项.....24
菜谱	家常菜.....28
清洁、保养和维护	清洁与保养您的微波炉.....30
	常见故障分析与排除.....32
客户服务	善意提示.....33
	联系方法.....33
	保修说明.....33
	保修卡.....35

重要信息

新电器的包装

- 所有的包装材料都是环保的和可回收的。
- 让包装材料远离儿童，包装材料不是玩具。
- 请以环保的态度处置这些包装材料以保持一个良好的环境。

旧电器的处理

- 当微波炉无法再使用时就应放弃它。拔下电源线插头，剪断电源线。
- 旧电器中包含可再利用的有用材料。
- 请协助正确处理或回收利用而对环境保护作出贡献。

使用新的微波炉之前

- 该微波炉是专为家庭烹调食物设计的，所以它只能用于烹调食物。
- 如果发现微波炉有明显的损坏，请勿通电。请您立即与当地的客户服务中心或经销商联系。
- 请勿拆开炉身自行维修。
- 首次使用薄块烘烤或组合烧烤功能前，请先用薄块烘烤空炉烘烤10分钟，以消除机件的保护油。如有冒出白烟，这并非故障现象。

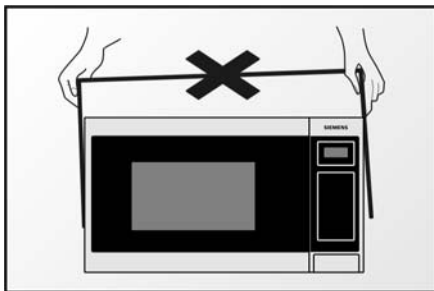

重要信息

技术规格

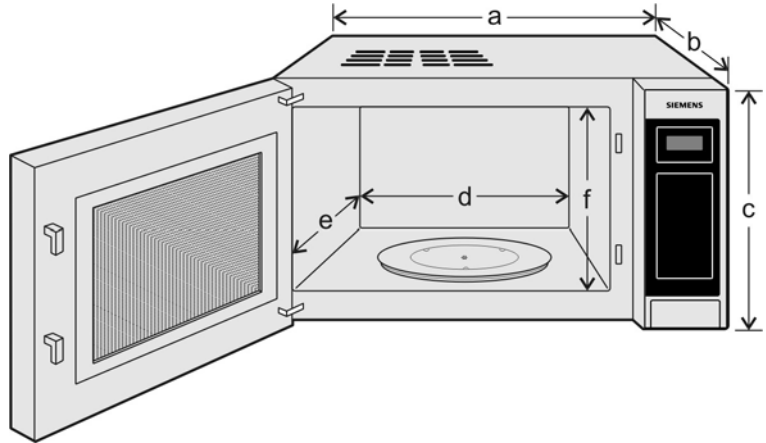

炉身尺寸：a=510 mm，b=382 mm，c=300 mm

炉内尺寸：d=330 mm，e=330 mm，f=210 mm

炉腔容积：23 L

转盘直径：315 mm

净重：16.5 kg

额定工作电压：220 V~ 50 Hz

最大工作电流：5.9 A

微波输入功率：1200 W

微波输出功率：800 W *

微波振荡频率：2450 MHz

烧烤输入功率：1100 W

烧烤输出功率：1100 W *

噪声值：64dB(A) 声功率级

* IEC程序测试。

重量和容积以约数计算。

如果技术规格有任何改变，恕不另行通知。

产品标准

本产品符合下列国家标准：

GB 4706.1—1998

GB 4706.21—2002

GB 4706.22—2002

GB 19606—2004

安装说明

微波炉的放置

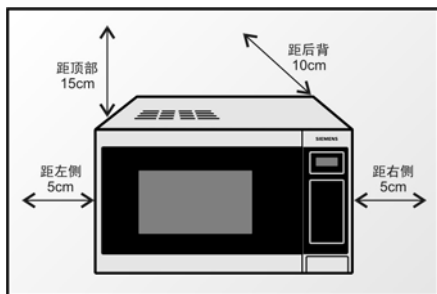

- 请勿将微波炉放置于室外。
- 请勿将微波炉放置于高温潮湿的地方，例如：煤气炉、带电区或水槽边等。
- 请勿将微波炉放置于电视机、收音机或天线等附近，否则会干扰图像或产生噪音。
- 请勿堵塞微波炉的通风口，必须保持微波炉周围空气流通，微波炉的顶部须留15厘米的空隙，左右两侧须留5厘米空隙，后背须留10厘米空隙。
- 请勿将微波炉取掉底脚，微波炉必须平放并被稳固放置。
- 请勿在微波炉的顶部放置任何物品。

安全注意事项

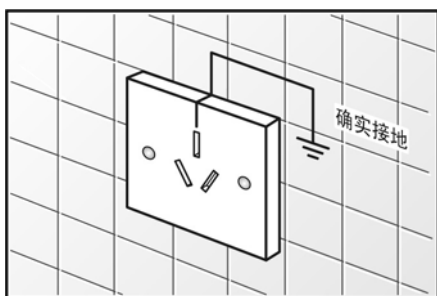

- 该微波炉是完全符合所有相关安全规定的。
- 该微波炉必须接地，它配有一个三芯插头，这个插头必须插在确实接地的插座中。万一漏电，接地可以提供电流回路以避免触电。
- 请确保您家中的供电系统（电流、电压及连接导线）能够满足微波炉的正常负荷要求。
- 请勿在电路中使用高容量保险丝或熔断器，请按电器铭牌选择保险丝或熔断器。
- 如果您发现该微波炉的电源线已损坏，那么必须使用专用的电源线或从厂家的客户服务中心处购买专用的电源线，并由制造厂或其维修部或类似的专职人员进行更换。

使用说明

熟悉您的新微波炉

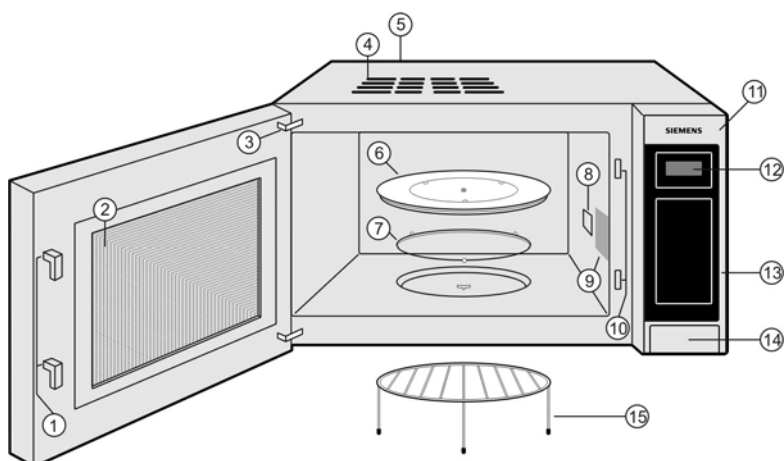

1. 炉门门栓
2. 炉门窗
3. 铰链
4. 通风口
5. 铭牌
6. 玻璃转盘
7. 转盘支架
8. 波导盖（切勿移开）
9. 炉灯孔
10. 炉门安全锁
11. 控制面板
12. 显示窗
13. 操作功能按钮
14. 炉门开关按钮
15. 烧烤架

控制面板

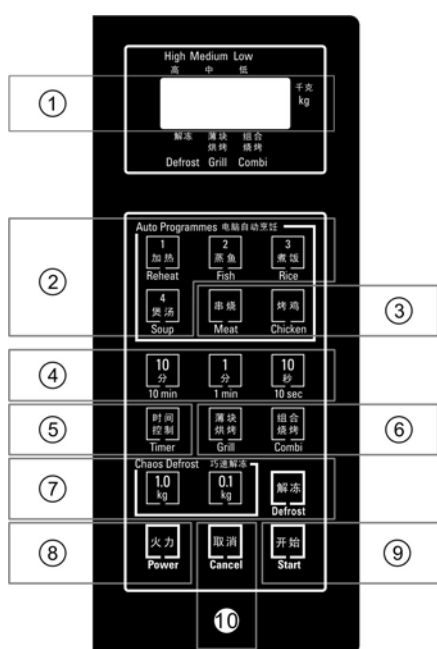

1. 显示窗—显示烹饪时间、微波火力、食物重量等
2. “电脑感应烹饪”按钮—用于设定自动程序
3. “电脑自动烹饪”按钮—用于设定自动程序
4. “烹饪时间”按钮—用于自行设定烹调时间
5. “时间控制”按钮—用于设定延时启动和放置时间
6. “薄块烘烤”按钮，“组合烧烤”按钮—用于设定烧烤功能
7. “解冻”按钮—用于设定解冻程序
8. “火力”按钮—用于自行设定微波火力
9. “开始”按钮—用于启动程序
10. “取消”按钮—用于中断或清除程序

使用说明

自行设定烹饪

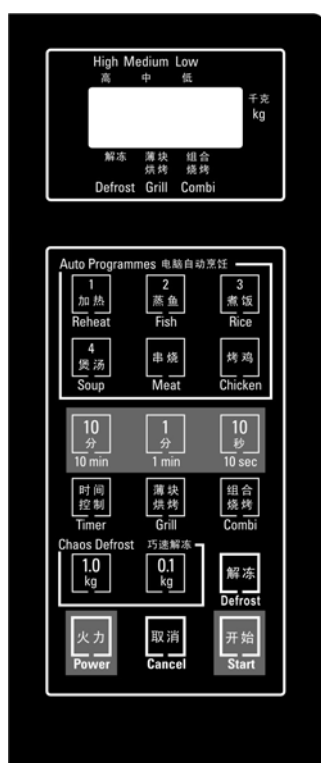

□ 如果您想自行设定微波火力和烹调时间，那么请按下列步骤进行操作即可。

1. 先将食物放入微波炉内。
2. 按下“火力”按钮设定微波火力。

火力 ← 按一次，高火
Power 按二次，中高火
 按三次，中火
 按四次，中低火
 按五次，低火

3. 按下“时间”按钮设定烹调时间。（最长设定时间为99分90秒，高火为29分90秒或30分）

例如：设定烹调时间12分30秒

10 **1** **10**
 分 分 秒
 10 min 1 min 10 sec
 ↑ ↑ ↑
 按一次 按二次 按三次

4. 按一次“开始”按钮，微波炉即可开始烹调食物。

开始 ← 按一次
Start

5. 显示窗上将倒数计时。

附加说明

□ 此微波炉可以连续设定3个火力阶段，可使您一次设定完成复杂的烹调程序，而无需在烹调过程中时刻关注。操作时只需重复步骤2及步骤3，然后按下“开始”按钮即可。

□ 如在第一阶段烹调时选择“高火”，则无需按“火力”按钮。只需输入烹调时间后按“开始”按钮即可。

使用说明

- 如果您想先将食物用微波烹调后，然后放置数分钟后将食物从微波炉中取出，那么请按如下步骤进行操作

例如：食物被微波中火烹调3分钟后，再放置5分钟

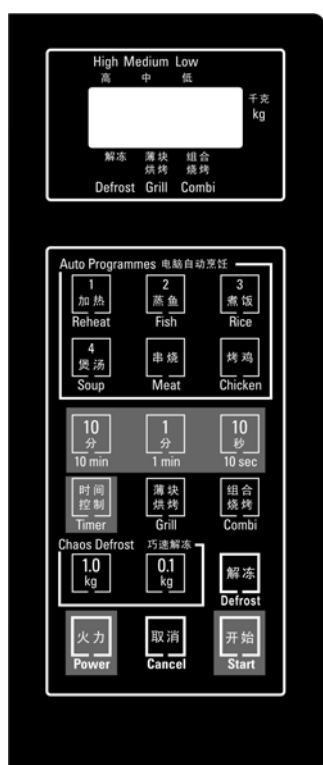

1. 先将食物放入微波炉内。

2. 按三次“火力”按钮设定微波火力为“中火”。



3. 按下“时间”按钮设定3分钟烹调时间。

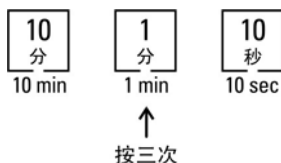

4. 按一次“时间控制”按钮。

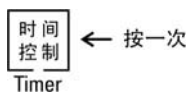

5. 设定5分钟放置时间（最长设定时间为99分90秒）。

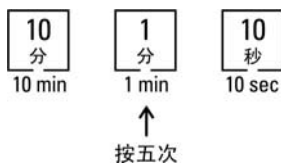

6. 按一次“开始”按钮，启动烹调程序。

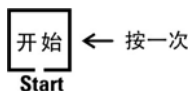

7. 3分钟烹调完毕后，微波炉停止运行，然后显示窗中将开始5分钟放置倒数计时。

使用说明

- 如果您想将食物放入微波炉数分钟后才开始微波烹调，那么请按如下步骤进行操作。

例如：食物被放置5分钟后，再以微波中火烹调3分钟。

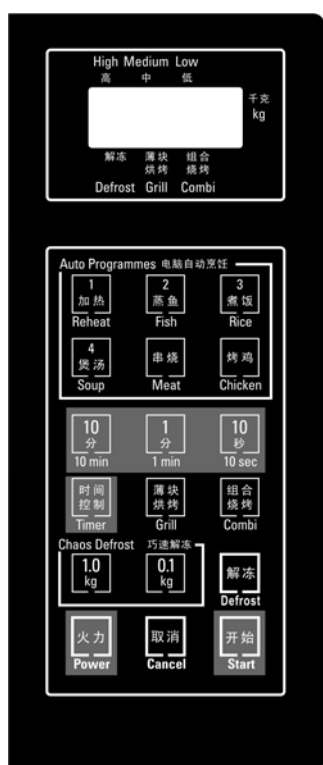

1. 先将食物放入微波炉内。

2. 按一次“时间控制”按钮。

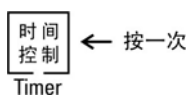

3. 设定5分钟延迟启动时间（最长设定时间为99分90秒）。

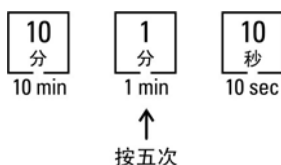

4. 按三次“火力”按钮设定微波火力为“中火”。

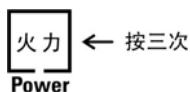

5. 按下“时间”按钮设定3分钟烹调时间。

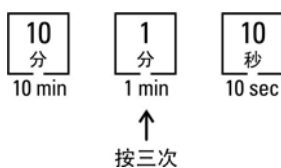

6. 按一次“开始”按钮，显示窗中将开始倒数计时延迟启动时间，

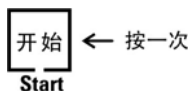

7. 5分钟后启动烹调程序，然后进行3分钟烹调。

使用说明

自动烹饪

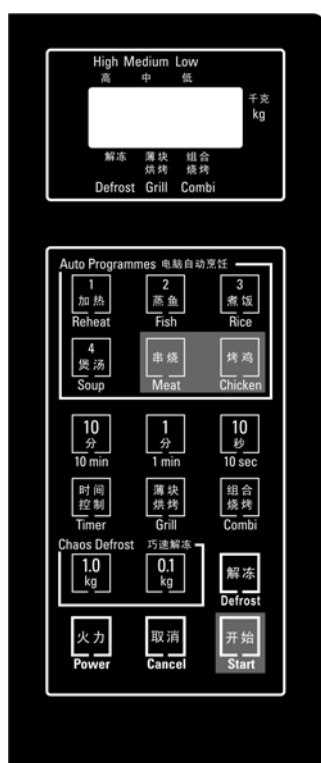

- 如果您不想进行繁琐的微波火力、烹调时间设定，那么可以选择“电脑自动烹饪”程序。

1. 先将食物放入微波炉内。
2. 按下“电脑自动烹饪”按钮设定食物的重量。

按钮	按一次	按二次	按三次
串烧 Meat	0.1千克	0.2千克	0.3千克
烤鸡 Chicken	0.6千克	0.9千克	1.2千克

3. 按一下“开始”按钮，微波炉即可自动开始烹调食物。

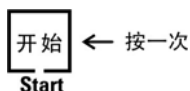

4. 显示窗将倒计时烹调时间。

附加说明

- 烤肉串
这功能使您烘烤或串烤您喜爱的肉类、鸡块或海鲜，把准备好的食物放在烧烤架上，然后放到玻璃转盘上，选择所需重量。
- 烤鸡
可以让您烧烤整只鸡或大块的鸡肉，如：鸡翅、鸡腿等。先加肉汁或蔬菜腌过，把鸡置于耐热盘中，然后选择所需要的重量。

使用说明

感应烹饪

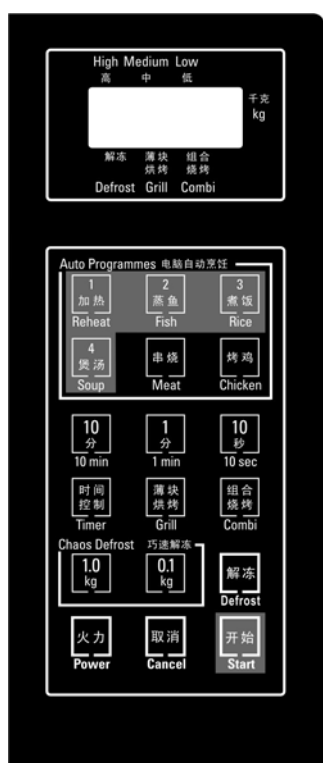

- 您只需按动“感应烹饪”按钮选择烹调方式。微波炉即会自动完成烹调。

1. 先将食物放入微波炉内。
2. 按下“感应烹饪”按钮选择烹调方式。

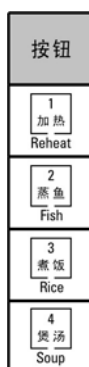

3. 按一下“开始”按钮，微波炉即可自动开始烹调食物。

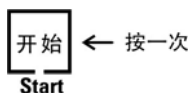

4. 在开始烹调时，显示窗中菜单号闪烁。当微波炉内的感应器测量到蒸气时，蜂鸣器会自动鸣叫，同时显示窗将倒计时烹调时间。

附加说明

- **加热**
适合于加热盆装饭菜或剩余饭菜、罐装食物或汤类。
注意：当加热食物，如炖品或汤类，请在烹调时间在显示窗显示时及加热结束后，将食物拌匀。

为取得最好的加热效果，请按下列各项操作：

- ❶ 应将加热食物分类，所有食物应是预先烹调过的。
- ❷ 为确保烹调效果良好，应保持炉内及玻璃转盘的干爽。
- ❸ 若食物重量小于125克或大于1千克，则此功能并不适用，请使用时间烹调。

注意事项：

此功能不能鉴别面包、饮料的蒸气情况，所以请自行设定火力及时间长短。

不要使用加热功能烹调未经煮熟的食物。

在炉腔有余热使不要使用加热功能。

□ 蒸鱼

适合蒸各种类的鱼。把洗净的鱼放在适于微波炉使用的碟子上，加上盐、葱、姜和料酒。用微波炉专用保鲜膜包裹，确保保鲜膜紧绷。

注意：鱼身不要超过3厘米的厚度，如鱼身太厚，请切成薄片烹调。

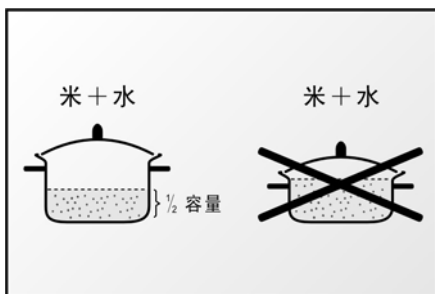

□ 煮饭

一般使用耐热性塑料容器进行烹调。米及水的比例与传统方法相同。但米和水的总量不可超过容器的一半，且要保持容器通气孔畅通。如容器无通气孔或通气孔太小，建议略微开盖，以防滚泻。烹调结束后，请等待5~10分钟后开盖食用。

份量	米	水
0.2千克	200克	约350毫升
0.3千克	300克	约420毫升
0.4千克	400克	约500毫升

□ 煲汤

适合煮下述的各种汤。把所有的用料和水放进微波安全容器中。需要保留一半的空间以防滚泻。煮时要加盖，并略微开盖以方便检测蒸气。这功能可煮传统的汤，如参茸汤、燕窝等，也可煮鸡汤、排骨汤等，并使您的食物柔嫩，而不破坏形状，也使您的食物保持原味。

注意：1份=0.8千克左右

□ 感应烹饪附注

1. 当选择感应烹饪功能时，炉门打开时间应在1分钟以下，否则将会影响烹调效果。测出蒸气后，蜂鸣器发出两次声响，此时显示窗将倒数记录剩余的时间。您可在这时打开炉门，搅拌和翻转食物或加上配菜。
2. 当使用感应烹饪时，室温不能超过35℃。
3. 食物少于125克时或大于1千克，不适合使用感应烹饪功能。
4. 当剩余的烹调时间超过60分钟时，显示窗将以小时及分钟表示。
5. 用于感应烹饪的食物应是在标准保存状态下保存的食物。
6. 当使用感应烹饪时，应该使用干燥的玻璃转盘以获得最好的烹调效果。
7. 使用组合烧烤或薄块烘烤功能后，因箱内过热而不能使用感应烹饪功能时，显示窗将显示“HOT”。当“HOT”显示消失后，便可使用感应烹饪。
8. 建议使用耐热性塑料容器烹调。

使用说明

巧速解冻

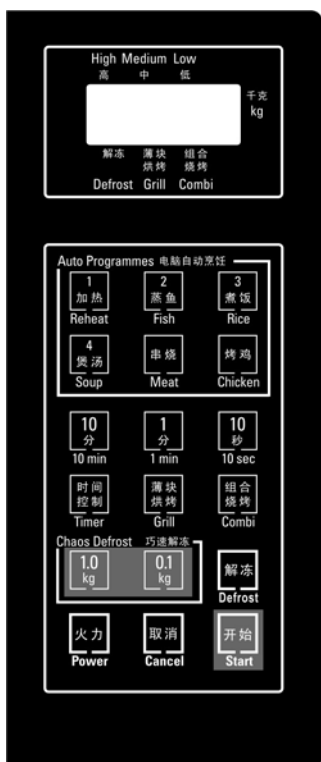

- 该微波炉会按照重量自行解冻肉类、家禽类或海鲜类。但是，这时的重量以千克计算。操作步骤如下：

1. 将食物放入微波炉内。
2. 设定食物重量。
例如：设定解冻重量1.5千克的肉

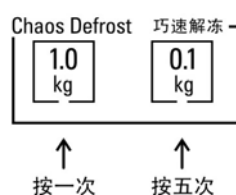

3. 按一次“开始”按钮，微波炉开始自动解冻食物。

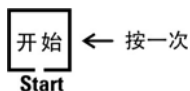

4. 显示窗将倒数计时解冻时间。

附加说明

- 巧速解冻是根据重量进行的，能解冻多种切开的鸡、肉、鱼类食品，其用法很简便。根据所需解冻的食物重量分别选择巧速解冻的重量按钮（1.0kg和0.1kg），对准重量，微波炉就会设定解冻时间及火力。一旦设定之后，微波炉将显示解冻时间。为求达到最佳的效果，最小解冻重量为0.1千克，最大解冻重量为3.0千克。

食物	最高重量
肉糜、鸡块、肉排	2千克
牛肉、羊肉、猪肉、整鸡	3千克
整条鱼、扇贝、虾及鱼片	1千克

使用说明

- 连骨肉类，例如：相等重量的连骨肉类与无骨肉类相比，连骨肉类中肉的份量轻。所以，设定超过2千克连骨肉类的重量宜减少0.5千克；而设定不到2千克连骨肉类的重量，则应减少0.2~0.3千克。
- 如果您使用的是巧速解冻，那么当听到微波炉发出两声蜂鸣声时，请打开微波炉翻转所有的肉、鸡、鱼及贝壳类，拆散鸡块和肉糜，分开肉排和肉饼。

自行设定解冻

- 如果您需要自己决定解冻时间，那么请按下列步骤进行操作。

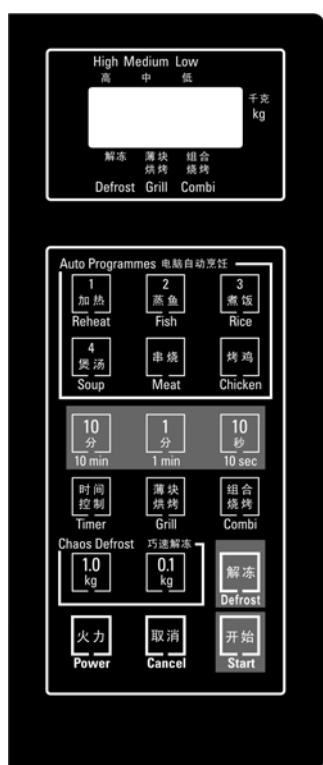

1. 将食物放入微波炉内。

2. 按一次“解冻”按钮。

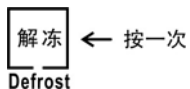

3. 设定解冻时间。

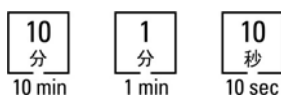

4. 按一次“开始”按钮，微波炉开始解冻食物。

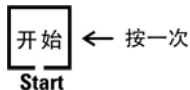

5. 显示窗将倒数计时解冻时间。

使用说明

薄块烘烤

- 薄块烘烤有两种方式。烘烤时，热量从炉腔上面两根石英管发射出来。
- 薄块烘烤特别适用于较薄的肉类及海鲜的烘烤，也适合烤面包及烤菜。烘烤前，不用预热炉子。把腌好的食物放在烧烤架上，选择合适的程序，然后设定烘烤时间，开始程序。在烘烤进行一半时间后，打开炉门小心翻转食物，然后继续烘烤。

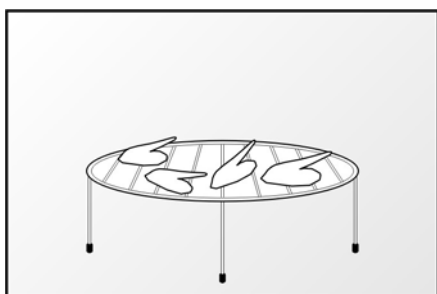

1. 先将食物放入微波炉内。

2. 按动“薄块烘烤”按钮，设定所需要的薄块烘烤方式。

薄块 烘烤 Grill	次数	食物种类
	按一次	薄肉块、禽肉片
	按二次	薄的海鲜类、蒜味面包、土司

3. 按下“时间”按钮设定烘烤时间。（最长设定时间为99分90秒）

10 分 10 min	1 分 1 min	10 秒 10 sec
-------------------	-----------------	-------------------

4. 按一次“开始”按钮，微波炉开始烘烤食物。



5. 显示窗上将倒数计时烘烤时间。

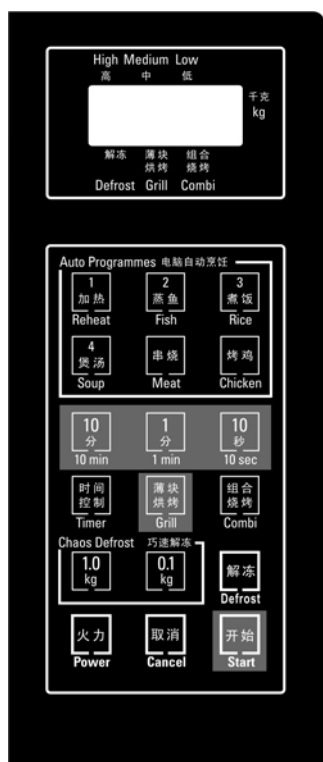

使用说明

组合烧烤

- 组合烧烤有三种方式。它是把微波和烘烤有效的结合起来的烧烤方式。它适合烧烤较厚实的家禽类、肉类及海鲜等。既可确保食物熟透，又达到烘烤类食物特有的脆性。当程序进行到一半时间时，请打开炉门小心翻转食物，然后继续烹调。

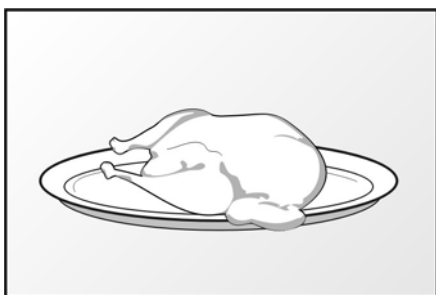

1. 先将食物放入微波炉内。

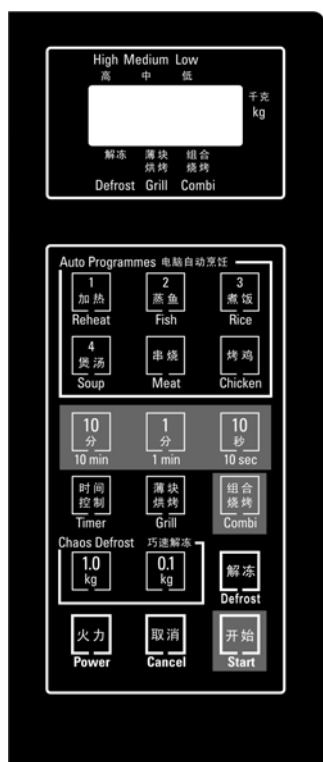

2. 设定所需要的组合烧烤方式。

组合烧烤 Combi	次数	食物种类
	按一次	海鲜类、布丁
	按二次	肉类、烤土豆
	按三次	较厚的肉

3. 按下“时间”按钮设定烘烤时间。（最长设定时间为99分90秒）



4. 按一次“开始”按钮，微波炉开始烧烤食物。

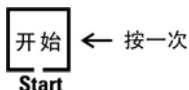

5. 显示窗上将倒数计时烧烤时间。

使用说明

清除和中止程序

- 按下“取消”按钮即可清除或中断程序。
烹调前：按一次“取消”按钮可清除已输入的程序。
烹调时：按一次“取消”按钮可中止烹调程序，再按一次可将所输入的程序清除，且显示窗中将显示冒号。

启动程序

- 按一次“开始”按钮，微波炉即可自动运行。如果烹调时曾打开炉门或曾按下“取消”按钮，那么再按一次“开始”，可使微波炉继续运行。

设定童锁

- 此功能可以防止儿童胡乱开动微波炉，避免意外。该功能仅指对操作按钮锁定，与门的开闭无关。且只可在进行其它操作后，显示窗呈现冒号才可使用。

- 激活童锁
连续按三次“开始”按钮，显示窗中出现“Child”。

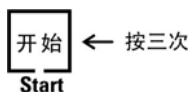

- 取消童锁
再次连续按三次“开始”按钮，显示窗中出现冒号。



蜂鸣器

- 按下微波炉控制面板上的任一按钮，便会听到蜂鸣器声响。如听不到的话，则表示微波炉未能收到指示。在烹调过程中，微波炉会发生两次蜂鸣声，以提示对食物翻转或表示一个烹调阶段的结束。当整个烹调程序完成后，则会发出五次蜂鸣声。

烹调食物

加热原理

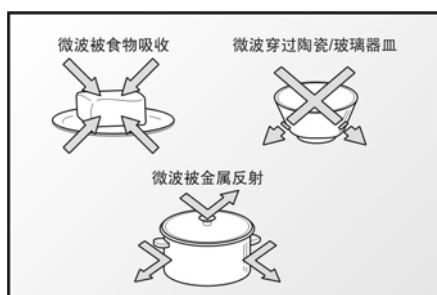

- 微波是一种高频率的电磁波，其本身并不产生热。在宇宙、自然界中到处都有微波，但存在自然界中的微波，因为分散不集中，故不能加热食物。

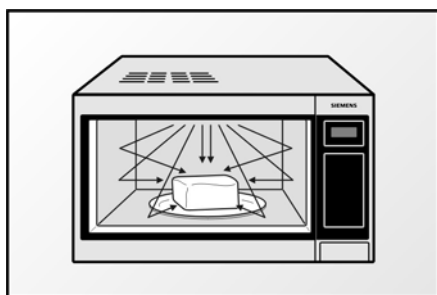

- 西门子微波炉乃是利用其内部的磁控管，将电能转变成微波，以每秒2450MHz的振荡频率穿透食物，当微波被食物吸收时，食物内的极性分子（如：水、脂肪、蛋白质、糖等）即被吸引，以每秒24.5亿次的速度快速振荡，使得分子间互相碰撞而产生大量摩擦热，微波炉即是利用此种由食物分子本身产生的摩擦热，里外同时快速加热食物的。

微波炉的外壳用不锈钢等金属材料制成，可以阻挡微波从炉内逃出，以免影响人们的身体健康。

用微波炉烹调食物时，热量可以直接深入食物内部，所以烹调速度比其它炉灶快4至10倍，热效率高达80%以上。而且用微波炉烹调的时间很短，能很好地保持食物中的维生素和天然风味。

烹调食物

食物特性

烹调食物前，应了解食物的特性，它关系到您应选用的烹调方法。

- 食物的体积与数量
一般份量少的食物比份量多的熟得快。
- 食物的形状
体积大小差不多的食物加热情况比较均匀。
- 开始温度
常温食物比冷冻食物的加热时间短。
- 骨头和脂肪
加热带骨的食物时，因为脂肪吸收微波的能力比骨头强，脂肪周围部分比较容易熟，所以带骨食物的会加热不均匀。
- 密度
加热松软食物的时间比加热硬实食物的时间短。

烹调技巧

- 烹调时间
每份食谱都提供了参考的烹调时间。但是由于食物具有不同的形状，加热前的温度和所处的位置也不同，所以需要根据实际的状况进行调整加热时间。烹调食物时，最好是宁可烹煮不足也不要烹煮过分。若一开始就用长时间烹调的话，熟透的食物是无法变生的。

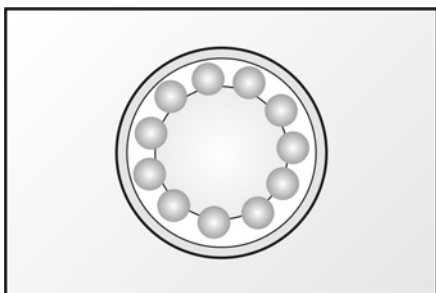

- 摆放食物
应尽量将食物排列成圆形，或顺着容器的外形排列。避免叠放，以弥补食物大小不均而造成的加热偏差。通常可将较薄的食物摆放在容器的中间位置，而将较厚的食物摆放在容器的边缘。

烹调食物

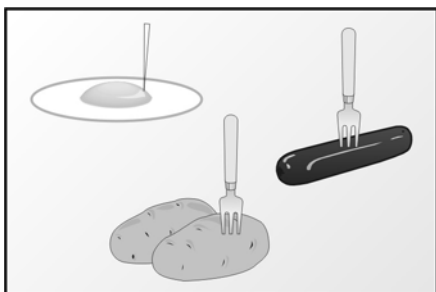

- **刺穿食物**

在烹调期间，有些食物的表皮或膜会阻止蒸气外流。因此在没有烹调之前，应将这些食物的皮剥掉、穿刺些洞或切缝，以便蒸气蒸发，防止烹调时爆炸。

 - ☑ 蛋类：用牙签刺穿蛋黄2次，蛋白数次。
 - ☑ 马铃薯、蔬菜等：用叉刺穿。
 - ☑ 香肠、腊肠等：将熏过的香肠、腊肠划痕，并用叉刺穿肠衣。

- **遮盖食物**

用微波烹调食物时，水份会被蒸发。因此最好在盛放食物的容器上加盖或覆盖微波保鲜膜，这样的话可以保持食物水份不丢失。除非食谱中特意指明勿需加盖煮。

- **搅拌、翻转或重新放置食物**

烹调较多或较厚食物时，要中途搅拌、翻转或重新放置。在食谱中，一般用一次、二次、时常或偶尔等词表示搅拌次数。搅拌时应将位于容器边缘热熟的食物向容器中心搅拌，而将容器中心部分未热熟的食物向容器的边缘搅拌。

- **食物热度检查**

烹调鱼完毕后，可用筷子扎一扎，是否有血渍流出，如有则表示还要加热。

- **放置时间**

微波炉停止工作之后，可放置数分钟，食物受热将更均匀。例如：煮肉类时，如果能加盖放置10—20分钟，内热将会上升5—15℃。

烹调食物

解冻技巧



准备食物以便冷冻

煮成食品的质量取决于食品冷冻前的质量，同时取决于食品冷冻保管，以及解冻技巧和解冻时间。所选购的食物务求鲜美和品质优良，并在购买后迅速冷冻。厚塑料膜、塑料袋和冷冻薄膜以及商店原封包装的肉类，都可短期存放在冰箱冷冻室内，保存一定时间。

注意：

如果包装是使用铝箔，那么在解冻之前须去除铝箔，以防止产生电弧。

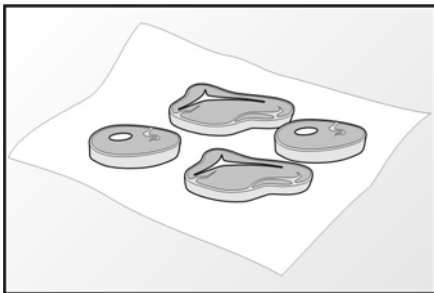

- ☑ 冷冻肉块、鸡、鱼及海鲜时，应将食物排好，使其厚薄均匀，包成方形或圆形的形状。

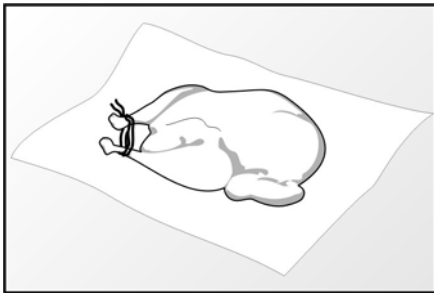

- ☑ 整只鸡应首先取出内脏（内脏可随意分别冷冻），将鸡洗净及沥干水份后，用绳子将腿和翅膀绑住。

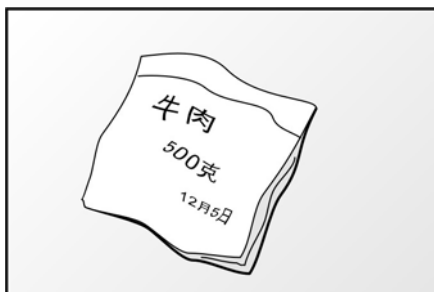

- ☑ 排去所有气体，然后密封塑料袋。在塑料袋上加标签注明肉类、日期及重量。

使用说明

□ 解冻方法

最好将食物放在敞开的容器中（不带盖子）。对肉进行解冻时，将肉块或碎肉在容器内摊开放置，将取得很好的解冻效果。为了均匀地解冻，请在解冻过程中将食物翻转，或移动食物在容器中的位置。

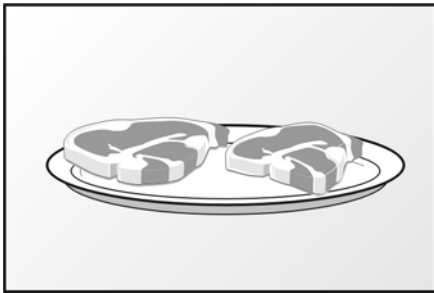

- ☑ 冷冻的生肉或切块的鱼要除去包装放在盘子上解冻。

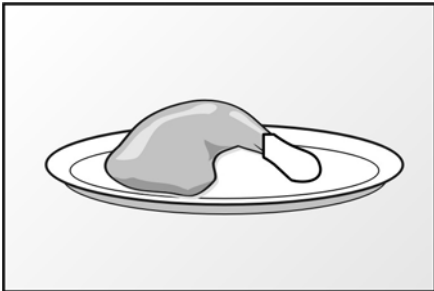

- ☑ 鸡腿前端细的部分要用铝箔纸包裹再解冻。

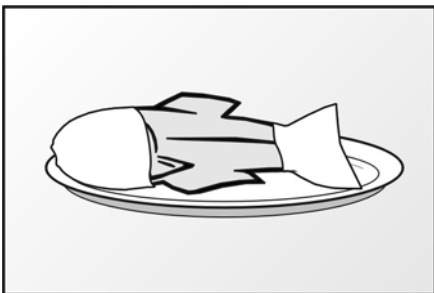

- ☑ 整条鱼的头和尾部用铝箔包好再解冻。

注意：

解冻食物时，如：鸡腿、鱼尾等应用铝箔遮盖。这样可以防止食物解冻不均匀。

铝箔要紧附在食物表面，不能碰到炉体四壁，以防打火。铝箔距炉壁的距离应不小于20毫米。

烹调食物

选择烹调容器

□ 在烹调食物时，要根据不同的烹调方式，选择不同的容器。如果选择不当的容器，不仅会影响烹调效果，甚至还会损坏容器和机器。

容器类型	微波火力	薄块烘烤	组合烧烤
耐热性玻璃容器	可以使用 • 一果酱等产生高温的烹饪，请使用抗突冷、突热的超耐热性玻璃容器。	可以使用	可以使用
不耐热性玻璃容器	不可使用 • 一雕花玻璃、钢化玻璃也不能使用。	不可使用	不可使用
耐热性塑料容器	可以使用 • 请使用有「可微波炉用」标识的容器。 • 请注意容器盖中有“耐热性差”的一类。 • 密封性强的盖子，请勿使用。 • 含高油、高糖份的食物可产生高热不能使用。	不可使用 • 烧烤用指定容器可以使用。	不可使用
不耐热性塑料容器	不可使用 • 受微波影响变质的东西不能使用（聚乙烯、三聚氰氨、酚、尿酸树脂等）。 • 只是解冻生鲜食品泡沫制托盘可使用。	不可使用	不可使用
陶器、瓷器	可以使用 • 有金、银粉装饰的，请勿使用。	可以使用 • 内侧有彩图的容器，会引起颜色剥落，请勿使用。	可以使用
漆器	不可使用 • 表面有可能会剥落或裂痕，请勿使用。	不可使用	不可使用
铝等的金属容器	不可使用 • 金属网、金属串等也会引起火花，请勿使用。 • 微波炉专用的着色用盘（金属制品），请勿使用。	可以使用 • 把手是树脂材料的话，请勿使用。	不可使用
木、竹、纸制品	不可使用 • 在高温状态下，容器可能会燃烧。	不可使用 • 经过耐热加工处理的纸制品可以使用。	不可使用
薄膜	可以使用 • 煮蔬菜时，可用其包裹蔬菜，也可当容器的盖子使用。 • 烹调肉类或油炸食物时，容易过热，请勿使用。	不可使用	不可使用
铝箔	不可使用 • 利用微波反射性质有时也可以使用（如解冻食物）。	可以使用 • 用铝箔把食物包好进行烘烤。	不可使用

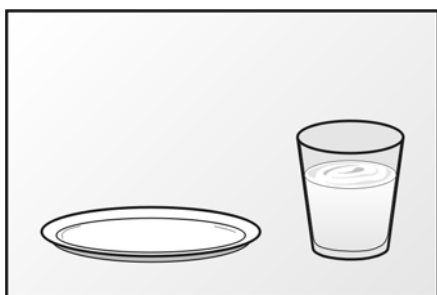

□ 拿一个玻璃杯装入30毫升的冷水，一起和试验的容器放进微波炉里，调至高火煮一分钟。假如这个容器保持不热，但水是热的，那么它就是安全的微波烹调容器，若这个容器变热，则证明它已经吸收了一些微波能，是绝对不可使用的，这个试验不可用在塑料容器上。

烹调食物

安全注意事项

在您使用微波炉前，请检查：

- 炉体、炉门、门封条是否有损伤、开裂现象。
- 炉门安全锁和门栓是否可靠。
- 炉门上镶有金属绝缘网孔的金属板是否弯曲、变形或粘有食物残渣或油污。

如发现上述现象，应立即停止使用（否则会引起微波外泄），

然后清理食物残渣或联系客户服务由有资格的维修人员进行维修，让其他人来执行检修操作，会有危险，包括拆下防止微波能量泄漏的防护盖等。

在您使用微波炉时，请注意：

- 请勿将电源线接近高温或潮湿处，因为这样会损坏电源线的绝缘。
- 请勿将微波炉空着运行，以免空载运行损坏电器。
- 请勿使用微波炉加热化学剂、其它非食物制品或含有腐蚀化学剂的制品。
- 请勿使用微波炉煎炸食物。
- 请勿使用一般的温度计于微波炉。
- 为了避免微波炉起火或爆炸，请注意：
 - 不可过分加热酒精饮料。
 - 不可用微波炉加热食用油。
 - 不可用微波炉烘干布类、报纸或其他东西。

烹调食物

- ☑ 不可用微波炉加热或烹煮密封瓶罐装的食物。
例如：密封的玻璃瓶及婴儿用的奶瓶。
- ☑ 不可用微波炉煮生鸡蛋或带膜鸡蛋，也不可加热白煮蛋。

- 一旦发现炉内着火，请保持炉门紧闭，并迅速切断电源，待炉内的火熄灭后才能打开炉门。
- 加热婴儿食物时，一定要拿掉盖子或奶嘴才可以将容器放入微波炉中。加热完后婴儿食物一定要充分搅动或摇晃以使热量分布均匀。
- 土豆、苹果、蛋黄、板栗、红肠等带皮的食物在烹煮前必须用刀或叉穿孔以防止烧焦破裂。
- 在加热汤、汁料或饮品等液体食物时，请在盛有液体的容器里放一把汤匙，可防止液体沸腾延迟现象的产生。

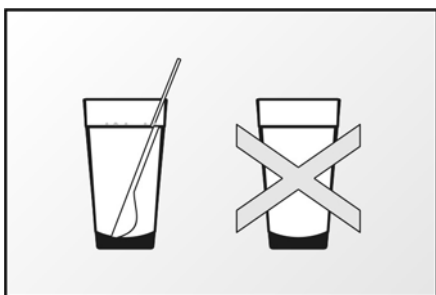

液体沸腾延迟现象：是指液体达到了沸腾温度，但却没有产生通常情况下沸腾的液体会出现的气泡的现象。同时请注意，此时当容器受到轻微的振动也可能会导致液体沸腾和喷射出来，因此在取出容器时应注意烫伤。

- 在加热汤、汁料或饮品等液体食物时，如加热过度时会出现溅溢现象，要避免这种情况发生，请注意以下几点：
 - ☑ 避免使用直身窄口或壁厚细长的容器。
 - ☑ 不可过分加热。
 - ☑ 加热前及加热中途，要略加搅拌。

烹调食物

- 加热后，先将食物在炉内搁置片刻，略加搅拌后取出。
- 必须使用适合微波炉使用的烹调容器。
- 使用微波烹调时，请勿使用烧烤架。
- 请勿将任何金属物体放置于炉内，它包括金属容器、碟盘或任何装饰品等，解冻时铝箔不可超过玻璃转盘。
- 请勿将报纸或纸盒用于微波炉。
- 请勿使用再生纸类制品作为食物存放容器，因其含有容易引起电弧和着火的杂质。
- 爆米花必须用微波炉专用的器皿盛载，请依照食品制造商的说明及指导。烹调爆米花时，请加倍注意，切勿离开。
- 加热胶、纸制品或不耐热容器包装的快餐食物时，请务必留意食物的烹调情况。
- 请勿在未放入转盘支架和玻璃托盘时，操作微波炉。只有当微波炉内的玻璃转盘被正确嵌入放置位置时，才可操作微波炉。
- 如非食谱指定，请勿将食物直接放置在玻璃转盘上，而应当将食物包裹起来或放在合适的容器内。
- 首次使用组合烧烤或薄块烘烤功能前，请先用薄块烘烤，空炉烘烤10分钟，以消除机件的保护油。如有冒出白烟，这并非故障现象。
- 使用组合烧烤功能时，请勿将直接放置铝质或金属容器在烧烤架上。应在铝质容器和烧烤架之间放上玻璃碟，这样可以防止产生火花的情况。

烹调食物

- ❑ 请勿让儿童或身体虚弱的人使用微波炉。当微波炉正在运行时，切勿让儿童贴近观察窗观看。

当您的微波炉结束工作后，请注意：

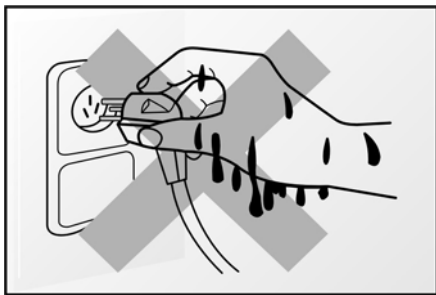

- ❑ 请勿用湿手接驳电源。
- ❑ 请勿用力拉电源线，拔电源插头时，应抓紧插头，然后拔出。
- ❑ 经微波炉加热或烹调后的食物会将大量的热量传递给盛放食物的容器，此时容器可能会变得非常的烫，请使用隔热手套取出容器，以防止烫伤的危险。
- ❑ 当玻璃转盘仍很热时，待其冷却后方可清洗或置于水中。
- ❑ 在给您的孩子喂食物前，一定要试一下食物的温度，以防烫伤的危险。

菜谱

家常菜



- 西红柿牛肉汤
其色泽诱人，滋味酸浓，开胃爽口，令人垂涎。

原料：西红柿3个，牛肉150克，姜2片；
调料：鸡蛋1个。油、盐、酱油、料酒、味精、淀粉、葱姜末各适量。

制法：

1. 牛肉洗净切块，用酱油、蛋清、味精、料酒、淀粉、葱姜末拌匀，腌制5分钟，西红柿洗净去皮切块；
2. 开水注入碗中，放入西红柿，牛肉和姜片，加适量酱油、盐，蒙上保鲜膜，微波炉高火8分钟即可。



- 香辣蒜茸虾
肉质鲜嫩爽滑，滋味既辣又香，只要吃一只就欲罢不能！

原料：鲜活虾10只，芹菜丝20克，苋菜20克，开心果50克。

调料：蒜茸50克，“一口香”50克，酱油、糖、葱姜丝。（“一口香”：花生、红干椒、芝麻炒出的干货，超市有售）

制作方法：

1. 虾去头洗净，从尾部用牙签挑去虾线。
2. 虾中放入芹菜丝、开心果、蒜茸、一口香、酱油、糖、葱姜丝拌匀稍腌一会，再呈圆形排放盘上，蒙上保鲜膜，置微波炉微波6分钟即可出炉装盘。

菜谱



- 蚝油芥兰
此菜入口柔软，但口感十分爽脆，是素食中的经典。

原料：芥兰250克

调料：蚝油2茶匙，麻油1茶匙，酱油1茶匙，淀粉1/2茶匙，糖1/4茶匙，热水1/2杯。

制法：

1. 芥兰菜洗净，用保鲜膜包紧置微波炉中高火2分30秒，取出冷水过凉沥干摆盘。
2. 将所有调料装于小碟，拌匀，微波炉高火1分钟。取出淋在芥兰上即可。



- 清蒸鲫鱼
肉质细滑鲜嫩，还伴有香菇的清香，即刻分享鲜美。

原料：新鲜鲫鱼1条

调料：油、盐、料酒、味精、姜丝各适量。

制法：

1. 鱼去杂洗净，切成块状。用盐、料酒、味精、葱姜腌制10分钟。
2. 香菇去蒂洗净切块，冬笋切片。
3. 盘中放油，放入鱼块、香菇、冬笋。撒上葱丝、姜丝，蒙上保鲜膜，置微波炉中高火6分钟即可。

清洁、保养和维护

清洁与保养您的微波炉

- 清洁微波炉之前，必须切断电源。请将微波炉的电源插头从插座上取下，并让微波炉冷却下来。

- 清洁微波炉的外部
请用微湿抹布擦拭微波炉的外部，然后用一块干抹布将其擦干。

为防止损坏微波炉内部的操作部分，不要让水渗入通风口。

请勿使用具有腐蚀性的、磨损性的清洁剂。如果不慎使用了这种清洁剂，请立即将其擦拭干净。

- 清洁微波炉的控制面板
请用软性干布擦拭。

请勿使用具有腐蚀性的、磨损性的清洁剂。如果不慎使用了这种清洁剂，请立即将其擦拭干净。

- 清洁微波炉的内壁
请用微湿抹布擦拭微波炉的内壁。

如果炉门或内壁周围有水蒸气，可用干布擦拭。

如果内壁上的油污、杂渍太干，很难清洗，建议可以先加热一杯水，稍后清洗会容易得多。

如果内壁相当肮脏，可用软性的清洁剂。

请勿使用具有腐蚀性的、磨损性的清洁剂或喷雾剂。如果不慎使用了这种清洁剂，请立即将其擦拭干净。

- 去除炉内的异味
可在水杯中放入几片柠檬、桔子皮或茶叶，加热1—2分钟后即可。

清洁、保养和维护

- 清洁玻璃转盘
必须经常清洗玻璃转盘，可用温热的肥皂水清洗或放在洗碗机内清洗。

- 清洁转盘支架
必须经常擦洗转盘支架和炉底，以免产生噪音。

从炉底取出转盘支架，用温热的肥皂水清洗。清洗完毕后，必须将转盘支架放回原位。

用软性的清洁剂或擦窗剂清洗炉底的凹凸部分，不要让水通过转盘驱动部位进入微波炉的内部。

- 更换炉灯
请到西门子家电的服务中心进行，请勿自行拆卸、更换炉灯。

清洁、保养和维护

常见故障分析与排除

下列情况均属正常	
微波炉干扰电视接收。	使用微波炉时，收音机及电视机可能会受到干扰。此类干扰类似一些小型电器，如搅拌器、吸尘器、电风扇等引起的干扰。这并非表示微波炉发生了故障。
微波炉灯光暗弱。	烹调时，若不以微波高火而用较低的火力烹调时，微波炉的灯光会在工作间隙变得暗弱，且炉内有轻微声响发出。
蒸气积聚于炉门和有热风从排气口排出。	烹调时，食物会有蒸气散发，而大部分会从排气口排出，但蒸气会在较凉的地方，如炉门上凝聚，这是正常现象。
未摆放食物而不慎启动微波炉。	空炉短时间启动，对于微波炉是不会有损害的，但用户应尽量避免。
使用组合烧烤时，微波炉有响声发出。	这些响声是因为微波炉自动交替微波火力和薄块烘烤火力，以达到组合烧烤功能，属于正常现象。
使用组合烧烤及薄块烘烤功能时，微波炉有白烟冒出及异味。	微波炉必须定期擦洗，特别在使用组合烧烤或薄块烘烤功能后，任何积聚在炉腔顶端及炉壁的油渍都会引起白烟冒出。

故障现象	可能原因	解决方法
微波炉不能启动。	没有插紧电源。	拔出插头，待10秒钟后重新插上电源。
	保险丝烧掉或电路断路器发生作用。	重新装置8安培以上的保险丝或重新设定电路断路器。
	插座有问题。	用其它电器再测试插座是否有问题。
微波炉不加热烹调。	炉门未关妥。	小心关好炉门。
	未按开始键。	按开始键。
	输入其它程序。	按取消键清除已输入的资料，然后重新输入烹调程序。
	烹调程序输入错误。	参考使用说明，正确输入烹调程序。
	不慎按下取消键。	重新输入烹调程序。
开动微波炉，玻璃转盘处发出声响。	转盘支架与炉底肮脏。	参考清洁、保养和维护，清除肮脏部分。

客户服务

善意提示

- ❑ 危险!!!
只有经过专业培训的维修人员，才能对该微波炉进行维修。其他人员未经允许，不得擅自维修该微波炉，以免造成严重后果。
- ❑ 当您的微波炉出现异常时，在联系客服之前，请先参考《常见故障分析与排除》。如果维修人员上门后发现机器并无故障，那么即使在保修期内，您也必须得负担相关的费用。
- ❑ 如果您无法排除故障，请切断机器的电源，从插座中拔出微波炉的插头，并联系我们的客户服务中心。
- ❑ 当您与客户服务联系时，请指明您微波炉的产品型号（E-Nr）和生产日期（FD）。这样有助于我们省去不必要的麻烦，同时也可以为您省去不必要的相关开支。在微波炉的铭牌上，就可以找到这些信息。

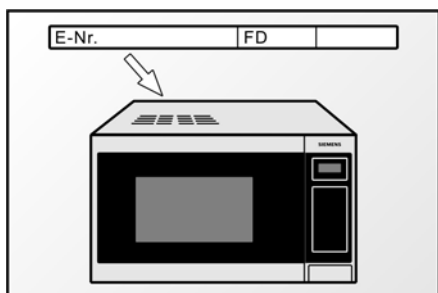

联系方式

- ❑ 如您有任何疑问，请直接拨打下列电话：

全国统一服务热线
4008899999

全国免费咨询热线
8008289828

保修说明

- ❑ 根据中华人民共和国《部分商品修理更换退货责任规定》，本机作为家用电器，自购买之日起主要部件包修二年（电脑板组件、磁控管、电机、变压器），整机包修一年。

客户服务

- 用于生产经营目的、商用、公司集体使用等用途所购买的家电，其整机及主要零配件的包修期为3个月，除非购销合同中另有规定。
- 厂方、商业单位出售的降价处理商品保修条件同上，降价部位不予包修。
- 包修期内，用户送修时必须持有送修产品的有效购买发票和厂方指定的相关三包凭证，三包有效期自发票开具之日算起。用户应妥善保管保修卡和购机发票，送修时必须同时出示保修卡和购机发票。用户遗失购买发票时，应按出厂日期推算三包有效期。
- 根据国家规定，下列项目不属于免费包修范围，应实行收费修理：
 - ☑ 消费者搬运、安装、使用、维护、保管不当而损坏的。
 - ☑ 电源电压低于187伏或高于240伏而损坏的。
 - ☑ 自行或非厂方特约维修点拆修的。
 - ☑ 无三包凭证和有效购买发票的。
 - ☑ 三包凭证编号与修理产品不符或涂改的。
 - ☑ 因不可抗据力造成产品损坏的。
 - ☑ 过了免费包修期的。
 - ☑ 由于产品使用环境条件，如：电源、水源、温度、湿度等非本公司所能控制的因素引起的一切损坏及损失，不在免费保修范围内。

客户服务

保修卡

SIEMENS	西门子家电保修卡		
	顾客姓名		联系电话
	联系地址		
	购买日期		
	产品代码		发票号码
	维修点名称		维修点电话

SIEMENS		结算第五联	
	顾客姓名		联系地址
	购买日期		发票号码
	产品代码		出厂年月
	修理日期		出厂序号(箱号)

SIEMENS		结算第四联	
	顾客姓名		联系地址
	购买日期		发票号码
	产品代码		出厂年月
	修理日期		出厂序号(箱号)

SIEMENS		结算第三联	
	顾客姓名		联系地址
	购买日期		发票号码
	产品代码		出厂年月
	修理日期		出厂序号(箱号)

SIEMENS		结算第二联	
	顾客姓名		联系地址
	购买日期		发票号码
	产品代码		出厂年月
	修理日期		出厂序号(箱号)

SIEMENS		结算第一联	
	顾客姓名		联系地址
	购买日期		发票号码
	产品代码		出厂年月
	修理日期		出厂序号(箱号)

客户服务—直属服务网络

特别提醒：除下表所列联系方式外，您也可以通过服务捷径——拨打西门子家电统一客户服务电话——400 8899 999直接与我们取得联系，长途话费由西门子家电为您支付。

西门子家电客户服务中心

所在城市	传真	地址	邮编
北京 Beijing	010-84212139	北京市东城区和平里东街柏林寺西12#西侧 西门子家电	100013
天津 Tianjin	022-58185500	天津市河东区新开路华馨公寓2-3-101	300011
石家庄 Shijiazhuang	0311-87036798	石家庄市西建街30号1栋2单元102室	050000
上海 Shanghai	021-54894808	上海市徐汇区田东路312号	200235
南京 Nanjing	025 - 86502180	江苏省南京市虎踞南路40-7-1号	210004
无锡 Wuxi	0510-82755461	江苏省无锡市五爱家园35号101室	214031
济南 Jinan	0531-88671723	济南北园大街中段芙蓉花园19号楼1单元102室	250033
郑州 Zhenzhou	0371-63268270	河南省郑州市铭功路259号楠桦小区2号楼1单元2号	450000
滁州 Chuzhou	0550-3059498	安徽省滁州市西门子路1号	239016
广州 Guangzhou	020-37591623	广东省广州市东山区水荫直街36号	510075
佛山 Foshan	0757-83123480	佛山市垂虹路7街5号102房	528000
深圳 Shenzhen	0755-82924653	广东省深圳市福田区彩田南路海鹰大厦21楼C座	518026
南宁 Nanning	0771-5638992	广西南宁市民主路11号话剧团文鼎阁A座2单元104号房	530023
杭州 Hanzhou	0571-85458721	杭州市流水苑34幢1单元101、102室	310004
宁波 Ningbo	0574-87399424	宁波市文景街18弄8号101室	315040
福州 Fuzhou	0591-87644871	福州市鼓楼区柳河路18号省社科院宿舍2栋101室	350001
厦门 Xiamen	0592-5048907	厦门市湖滨南路659号102室	361003
武汉 Wuhan	027-83625023	武汉市建设大道535号	430033
南昌 Nanchang	0791-6421670	南昌市西湖区站前西路163号25栋2单元202室	330002
长沙 Changsha	0731-5164495	长沙市雨花区上麻园湾35号新6栋1楼	410007
沈阳 Shenyang	024-84312018	辽宁省沈阳市大东区滂江街77#-1#11#3-2-2#(彤利雅宁居)	110043
大连 Dalian	0411-86722318	辽宁省大连市沙河口区新生路绿欧园36号3-102室	116033
哈尔滨 Haebin	0451-84324574	黑龙江省哈尔滨市道里区康安四道街康安小区31栋2号门市房	150070
长春 Changchun	0431-8568123	吉林省长春市德惠路204号3门101室	130061
成都 Chengdu	028-82815666	四川省成都市玉林东路6号玫瑰园6-3-1B	610041
重庆 Chongqing	023-68630471	重庆市石桥铺科园二街2号1-1-4	400039
贵阳 Guiyang	0851-5620499	贵阳市云岩区筑东巷13号华宫新苑1楼3号	550001
昆明 Kunming	0871-8330182	昆明市春晖小区二期三组团5幢1单元102号	650118
西安 Xi'an	029-88483989	陕西省西安市白庙路8号2号楼1单元101室	710068

物料号： F00036W30XS

版次： 06

修订日期： 2006年7月