

型号：
XQB55-E88A
XQB55-E86

三星全自动洗衣机 使用说明书

无穷想象，无限可能

感谢您购买三星产品。
为了您能够获得更完善的客服，
请在以下网站注册您购买的产品
<http://www.samsung.com/cn>

SAMSUNG

特点



- **银离子健康系统 (XQB55-E86无此功能)**
银离子健康系统可以保护皮肤免受细菌的侵害，在洗涤时通过银离子杀死隐藏在衣物中的细菌，从而实现清新、健康洗涤。此外，它还可以在洗涤之后的衣物上形成抑菌涂层，防止细菌繁殖。
- **瀑布洗**
通过瀑布般的强打式喷水技术，充分溶解洗衣粉，洗衣更干净。
- **五步超洁洗**
第一步：浸泡；第二步：深层浸泡；第三步：污垢溶解；第四步：污垢分离；第五步：深度清洁。
- **风干 (XQB55-E88A无此功能)**
衣物风干：节省洗涤衣物的晾晒时间；
桶风干：抑制脱水桶中的霉菌繁殖，避免交叉感染。
- **人工智能**
具有人工智能，自动检测衣物重量，并根据衣物重量选择最适合的水位。
- **不锈钢钻石内桶**
如钻石般的菱形设计，能有效缓和水流冲力，减少衣物损伤。
- **魔术过滤网**
魔术过滤网为三星电子的专利产品，独特的设计，使它可以将水中的杂质滤得更清，衣物表面更干净。
- **时间预约**
当有事要出门或者有事要做时，可选择预约洗衣功能，到了预约的时间，整个洗衣过程结束。使衣物洗后即晾，防止起皱。
- **洗涤、脱水时间可调整，漂洗次数可选择**
可根据衣物的脏污程度、质地调整洗涤、脱水时间及漂洗次数。（具体方法见 P13）

安全注意事项

在整个说明书中，您都会看到“警告”或“注意”注释。
这些警告、注意事项以及随后的重要安全说明并没有包括所有可能的状况。
在安装、保养和使用洗衣机时，您必须运用常识并谨慎操作。对于因使用不当而造成的损失，三星公司不承担责任。

重要安全标志和注意事项

本用户说明书中图标及符号的含义：

 警告	可能会导致严重人身伤亡或不安全的操作。
 注意	可能会导致轻微人身伤害、财产损失或不安全的操作。



警告

- 如果电源软线损坏，为避免危险，必须由制造厂或其维修部或类似的专职人员来更换。
- 使用标准的可靠的交流接地插座（3芯插座）。
 - 当故障或漏电时有触电的危险。
- 请勿将重物置于电源线上，勿让电源线受到挤压。
 - 可能发生电击或火灾。
- 请勿使用破损的插头或插座；请勿在同一个插座上使用多个电器。
 - 可能发生电击或火灾。
- 请勿用潮湿的手插拔电源插头，拔下插头时，一定要握住插头，切勿抓住电源线拉扯。
 - 可能发生电击或火灾。
- 在有煤气泄漏的地方，切勿插拔电源插头。
 - 可能发生爆炸或火灾。请立即打开门窗通风。
- 切勿将点燃的蜡烛或香烟放在洗衣机上。
 - 可能发生火灾。
- 切勿洗涤或脱水沾有汽油、煤油、酒精或溶剂类的衣物，洗衣机应远离上述材料。
 - 有发生爆炸或火灾的危险。
- 脱水期间，切勿将手放入脱水桶内。
 - 您的手可能会受到伤害。开盖15秒之后如其仍未停转，请立即停止使用，委托修理。
- 小孩或老弱人士只有在监护人充分指导下方可使用本设备，以确保安全。
 - 请看管好小孩，以免他们玩耍本设备，造成意外。
- 洗衣机内部没有任何用户可维修的部件，请将一切维修工作交由合格的维修人员进行。
 - 否则可能会导致机械故障、电击、火灾或身体伤害。
 - 本产品的保修范围不适用因用户拆卸本产品而导致的故障。



注意

- 不使用洗衣机时，请将电源线插头从插座拔下。
 - 为了防止雷击等情况。
- 当有异常声音、气味或冒烟的现象时，请立即拔下电源插头，并与三星电子技术服务中心及时联系。
- 请勿使用热水洗衣（超过50℃的水）。
 - 塑胶零件会损坏或变形；衣物也会变形、缩小或褪色。
- 脱水桶尚未完全停止旋转前，请绝对不要打开机盖，用手去碰其中的洗涤物等。
 - 即使转速很慢也有危险，请特别注意您的孩子。
- 请勿洗涤防水性的雨披、衣物等。
 - 脱水时可能会引起异常振动而致伤。
- 不可用尖锐的物品碰触控制面板。
 - 可能会引发故障，并可能触电。
- 清洗洗衣机时，请不要用水直接冲洗。
 - 可能会发生火灾或触电，并降低洗衣机的使用寿命。
- 请使用新的进水管组件，而不应再使用旧的进水管组件。
- 洗衣结束后，请务必关掉水龙头，洗衣时再打开。
 - 特别是冬天，由于气温过低，如果水龙头未关闭，水龙头内的水可能会结冰，水龙头及进水管可能会冻裂，造成您的财产损失。

目录

安装洗衣机

05

- 05 拆除洗衣机包装
- 05 洗衣机概观
- 05 附件
- 05 选择安装位置
- 06 洗衣机水平调整
- 06 进水管的连接
- 07 放置排水管
- 07 排水管的改装方法
- 07 隔音板安装

洗涤衣物

08

- 08 控制面板
- 08 首次洗涤
- 09 洗衣剂如何放入
- 09 洗衣粉使用量
- 09 洗衣前检查事项及准备
- 10 洗涤步骤说明
- 10 洗涤程序
- 13 手动功能

洗衣机的保养

14

- 14 清洗外壳
- 14 清洗过滤网
- 14 清洗进水阀过滤网
- 14 清洗洗涤剂溶解盒

故障排除

15

- 15 故障排除
- 15 以下情况并非故障

附录

16

- 16 产品执行标准
- 16 技术参数

安装洗衣机

拆除洗衣机包装

将洗衣机的包装打开，并检查洗衣机装运时是否损坏，同时检查下图中的所有配件是否齐全。如果洗衣机在装运过程中损坏或配件不全，请立即与三星经销商联系。

洗衣机概观

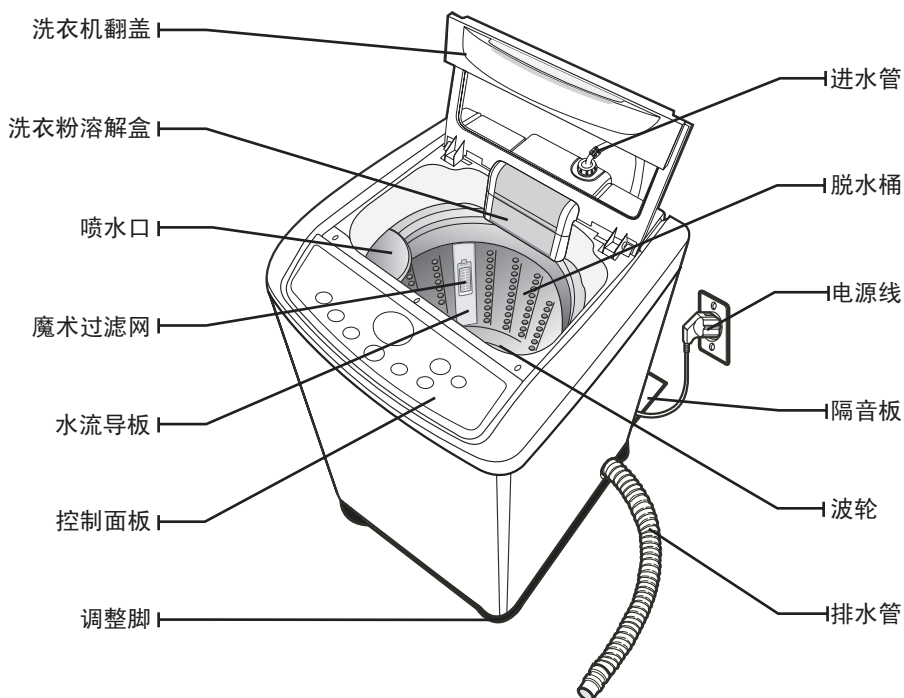

附件



说明书

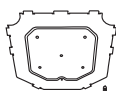

隔音板



进水管



进水管接头

选择安装位置

在安装洗衣机之前，请按照以下要求选择安装位置。

- 将洗衣机放置在坚硬水平的地面上（如果地面不平，参见下页“洗衣机水平调整”内容）
- 避免阳光直接照射并远离热源。
- 请勿放置在潮湿的地方。
- 包装箱内附有的泡沫底垫与塑料支架起运输时的保护作用，使用安装时，务必去除。使用时若不去除泡沫底垫与塑料支架，会产生异常噪声。

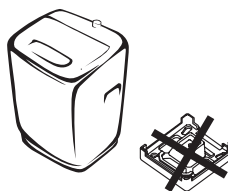

安装洗衣机

洗衣机水平调整

1. 选择要放置洗衣机的场所
如果是靠墙角放置洗衣机，则洗衣机的背面和一侧都必须离墙约10cm以上。
2. 通过调节洗衣机前面下部的调整脚使洗衣机水平。
3. 洗衣机水平调整方法
请按洗衣机对角线的方向，分别按住两侧，确认洗衣机是否晃动。如有晃动，通过调节洗衣机前面下部的调整脚，使之水平。

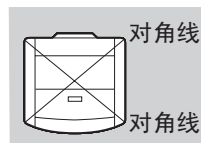
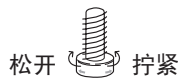

进水管的连接

- 请使用洗衣机专用的水龙头。



进水管连接方法及步骤：

1. 如图所示先把水龙头的 a部分拧下。



2. 将 b部分的进水管接头以顺时针的方向与水龙头连接，然后用手拧紧。

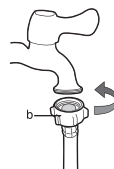

3. 将进水管另一端的接头以顺时针方向与洗衣机上的进水阀连接，然后用手拧紧。

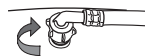

- ☑ 完成连接后，如有漏水情况，请重复以上步骤重新连接进水管。

洗衣结束后，请务必关掉水龙头，洗衣时再打开。

如果进水龙头未关闭或连接不好，可能会导致漏水现象发生，并造成您的财产损失。

特别是冬天，由于气温过低，如果水龙头未关闭，水龙头内的水可能会结冰，水龙头及进水管可能会冻裂，造成您的财产损失。

请使用随机提供的进水管，而不要再使用旧的进水管。

放置排水管

- 决定排水管的方向。
- 将排水管尾部放入落水槽中。

放置排水管时注意事项：

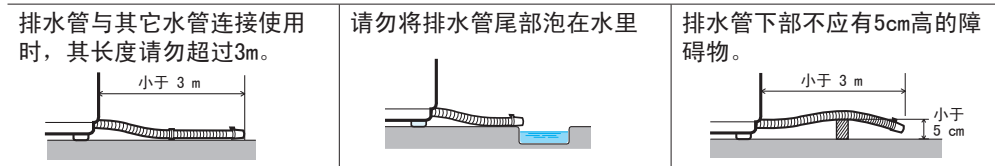

排水管的改装方法

排水管连接管在出厂时安装在本机左侧，用户可以根据排水场所改装在右侧。

1. 用毯子等软布垫在下面，将洗衣机向后轻轻放倒，取下“排水管取出口(右)”处孔盖。不可将洗衣机直接接触地板，因地板或洗衣机会对地板或洗衣机有损伤的可能。
2. 将排水管从左侧的固定卡口处取出。按照“排水管取出口(左)①”、“卡口②”、“卡口③”顺序取出排水管。注意：取出时，应避免排水管损伤、破损。

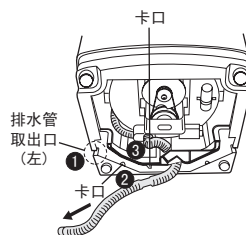
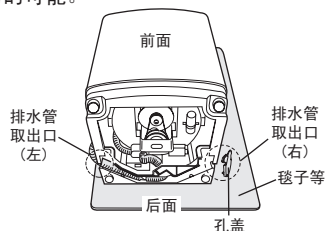

3. 将排水管从右侧的固定卡口处安装。按照“卡口④”、“排水管取出口(右)⑤”顺序安装排水管。注意：安装时，将排水管的“平滑部位”卡在“卡口④”处。

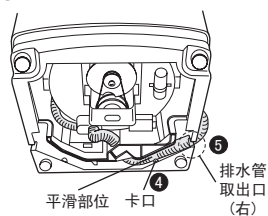

4. 将孔盖对准“排水管取出口(左)”处孔盖入，然后轻轻扶起并放好洗衣机。

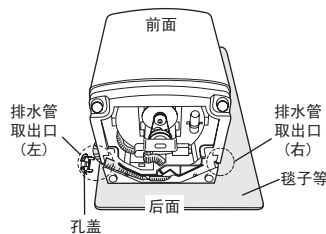

 改装前，必须将电源断开。（因有触电的危险）
排水管换向安装时，应避免排水管受损。如果排水管破损，会发生漏水情况。

隔音板安装

1. 用毯子等软布垫在下面，将洗衣机向后轻轻放倒。
2. 将隔音板上四周的卡口全部插入到洗衣机底部的安装槽内。
3. 隔音板插好后，再用说明书袋中附有的螺钉固定好。

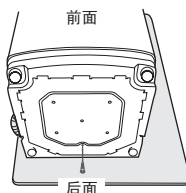

安装洗衣机 _7

洗涤衣物

控制面板



以XQB55-E88A为例

1 显示面板	显示洗涤的工作程序和错误信息。 在程序执行期间，程序指示灯亮。
2 开始/暂停键	按下此键以启动机器运转。在洗涤运转时若想改变洗衣程序，则按此键使机器暂停，选择其它洗衣程序后，再按一次就可启动。
3 电源开关	按此键可开/关洗衣机。
4 预约键	按下此键，可根据预约的时间洗衣。预约时间可在3-18小时之间选择。
5 程序键	按下此键，可改变洗衣程序： 标准→快速→轻柔→超洁洗→桶清洁→标准
6 瀑布洗键	按下此键，可选择瀑布洗程序。
7 功能键	按下此键，可改变洗衣功能： 洗涤+漂洗+脱水→浸泡+洗涤+漂洗+脱水→洗涤→漂洗→脱水→洗涤+漂洗→漂洗+脱水→洗涤+漂洗+脱水
8 水位键	根据洗衣量选择水位：低→中→高→中→低→少→最少→少→低
9 银+键	按下此键，可选择银离子功能： 杀菌→抑菌→杀菌+抑菌→取消→杀菌

首次洗涤

第一次洗涤之前，您需要在没有装入衣物的情况下完成一次全过程洗涤。操作步骤：

1. 按下电源开关。
2. 在洗衣粉溶解盒内倒入少量的洗衣粉。
3. 打开洗衣机的供水龙头。
4. 按下开始/暂停键。
 - 这样可以排出制造商在执行测试过程中残留在洗衣机内的水。

洗涤剂如何放入

洗衣粉添加方法：

1. 按图示箭头方向拉开洗衣粉溶解盒，将洗衣粉放入洗衣粉溶解盒中。
2. 均匀地放入一次用量的洗衣粉，避免洗衣粉溢出盒外。



请根据水位放入适量的洗衣粉。

就算使用了比正常使用量更多的洗衣粉，在洗涤效果上也没有太大的差异，漂洗不彻底会导致衣服面料的受损。

衣物柔顺剂添加方法：

在洗衣过程中，最后一次漂洗进水时会有音乐响起，这是提示您可以添加柔顺剂了。您可以打开洗衣机翻盖，在内桶中倒入一次用量的柔顺剂，再关闭洗衣机翻盖。



柔顺剂倒入时，请勿直接倒在衣物上。

请添加适量的柔顺剂，使用过量的柔顺剂可能导致不尽人意的结果。

洗衣粉使用量

水位	水量	洗衣量	洗衣粉量	
			标准洗衣粉	浓缩洗衣粉
高	57L	5.5kg以下 (大件:3.0kg以下 轻装:1.0kg以下)	57g	38g
	53L		53g	35g
中	50L	4.0kg 以下	50g	33g
	46L		46g	31g
低	43L	3.5kg 以下	43g	29g
	39L		39g	26g
少	33L	2.5kg 以下	33g	22g
	30L		30g	20g
最少	26L	1.0kg 以下	26g	17g
	20L		20g	13g

- 标准洗衣粉，每30L水30g洗衣粉为标准。
- 浓缩洗衣粉，每30L水20g洗衣粉为标准。
- 合成洗衣粉当中，泡沫较少的为最佳，“泡沫较少的洗衣粉”适合于洗衣机。
- 洗衣粉的泡沫溢至翻盖，对洗衣机的使用性能和安全无影响。

洗衣前检查事项及准备

为了防止您产品的故障及衣物的损伤，必须注意如下事项。

请取出口袋内的物品。

- 请您检查并清空将要洗涤的衣物口袋，发卡、硬币等坚硬的物品可能损坏衣物和洗衣机。

内衣等体积大而重量轻的衣物必须放在专用的洗涤网(需另行购买)内洗涤。

- 带金属的内衣在洗涤过程中可能脱出并且会损坏其它衣物或内桶。因此必须要放在专用细密的洗涤网内洗涤。
- 细羊毛织物、有装饰物的衣物等体积大而重量轻的衣物在洗涤时易相互缠绕，会损伤衣物，请使用洗涤网洗涤。

有铁扣子、拉链的牛仔裤或工作服等，洗涤前请先扣上扣子，拉好拉链。

对容易起毛的衣物要翻过来洗涤。

- 容易起毛的衣物要分开洗涤。不然，其它衣物会沾上灰尘、线头等东西。

不能洗涤的衣物

- 请勿洗涤或脱水带有汽油、煤油、酒精或溶剂类的衣物(因为有引起火灾的危险)。
- 羽绒类制品在洗涤和高速脱水过程中，内部羽绒可能会戳穿表面衣料，造成衣物损坏。建议不宜使用洗衣机洗涤。

洗涤衣物

洗涤步骤说明

洗衣步骤:

1. 打开水龙头。
2. 打开洗衣机翻盖。
3. 将衣物一件一件松散地放入洗衣桶内，不要过量。
4. 拉开洗衣粉溶解盒，加入适量的洗衣粉。
5. 关上洗衣机翻盖。
6. 按下电源开关，启动洗衣机。
7. 重复按下程序键，选择您所需要的洗涤程序：
标准、快速、轻柔、超洁洗、桶清洁、...
8. 按下开始/暂停键，洗衣机开始运行。



洗涤过程结束后:

1. 关上水龙头。
2. 拔下洗衣机的电源插头。
3. 打开洗衣机翻盖。
4. 取出衣物。

洗涤程序

洗衣前请先确认下述事项:

- 进水管与水龙头是否接好;
- 水龙头是否打开;
- 电源插头是否插上;
- 排水管是否接好、放好。



标准程序	最常用的洗衣程序。	快速程序	因洗衣时间较短，适合洗涤颜色浅或不太脏的衣物。
<p>电源</p>  <p>1. 按电源开关。</p> <p>2. 按开始/暂停键。 水位可以根据衣物重量自动设定，也可以按水位键选择水位。 洗涤，漂洗，脱水，依次进行； 若想暂停，请再按一次开始/暂停键，暂停期间，可改变洗衣程序。</p> <p>3. 盖上翻盖。</p>		<p>电源</p>  <p>1. 按电源开关。</p> <p>2. 重复按程序键，选择快速程序。</p> <p>3. 按开始/暂停键。 水位自动设定为低水位。 洗涤，漂洗，脱水，依次进行； 若想暂停，请再按一次开始/暂停键，暂停期间，可改变洗衣程序。</p> <p>4. 盖上翻盖。</p>	

洗涤程序

轻柔程序	可洗涤质地柔软的衣物等。	超洁洗程序	五步骤洗涤，洗涤更干净。
<p>电源</p>  <ol style="list-style-type: none"> 1. 按电源开关。 2. 重复按程序键，选择轻柔程序。 3. 按开始/暂停键。 水位自动设定为低水位。 洗涤，漂洗，脱水，依次进行； 若想暂停，请再按一次开始/暂停键，暂停期间，可改变洗衣程序。 4. 盖上翻盖。 <p>注意：</p> <ul style="list-style-type: none"> -洗轻柔衣服的水温，请勿超过30℃。 -请按照衣服提示方法洗衣。 -洗衣前请先将钮扣扣好，并将衣服翻面清洗。 -太脏的衣服，可先在不超过30℃的温水中浸泡10分钟后，再使用轻柔程序洗衣，可以洗得更干净。 		<p>电源</p>  <ol style="list-style-type: none"> 1. 按电源开关。 2. 重复按程序键，选择超洁洗程序。 3. 按开始/暂停键。 水位可以根据衣物重量自动设定，也可以按水位键选择水位。 洗涤，漂洗，脱水，依次进行； 若想暂停，请再按一次开始/暂停键，暂停期间，可改变洗衣程序。 4. 盖上翻盖。 	
桶清洁程序	请定期清洗内桶，去除附着的细菌污渍，保持桶的清洁和卫生。	预约功能	到了预约的时间，整个洗衣过程结束。
<p>电源</p>  <ol style="list-style-type: none"> 1. 按电源开关。 2. 重复按程序键，选择桶清洁程序。 桶清洁及浸泡灯同时亮起。 水位自动设定为最高水位。 3. 按开始/暂停键。 4. 盖上翻盖。 <p>注意：</p> <ul style="list-style-type: none"> -清洁内桶时不得将洗涤衣物放入桶内，否则可能导致衣物褪色或损坏。 -清洁内桶后进行洗涤时，可能会发现一些杂质。这些只是清洁内桶之后的洗涤剂残渣和杂质，请进行二至三次漂洗。 -请购买专用洗涤剂清洗内桶。 		<p>电源</p>  <ol style="list-style-type: none"> 1. 按电源开关。 2. 按程序键，选择洗衣程序。 3. 按预约键，选择预约时间。 预约时间从3小时到18小时可任意选择，间隔为1小时。 例如：按3次预约键，则预约时间为5小时。 4. 按开始/暂停键。 5. 盖上翻盖。 洗涤将按照您预约的时间结束。 	

洗涤衣物

洗涤程序



瀑布洗功能	通过瀑布般的强打式喷水技术，充分溶解洗衣粉，洗衣更干净。	银离子功能	银离子杀菌、抑菌，洗衣更健康卫生。（XQB55-E86无此功能）
<p>电源</p>  <ol style="list-style-type: none"> 1. 按电源开关。 2. 按程序键，选择洗衣程序。 3. 按瀑布洗键。 选择瀑布洗功能。 4. 按开始/暂停键。 水位自动选择并进入瀑布洗程序。 5. 盖上翻盖。 在程序过程中(特设的时间段)，洗衣机左侧的喷水口会持续喷出强力瀑布水流，充分溶解洗衣粉，并漂净衣物。 <p>注意： -高水位时，不能选择瀑布洗功能。</p>	<p>电源</p>  <ol style="list-style-type: none"> 1. 按电源开关。 2. 按程序键，选择洗衣程序。 3. 按银+键。 可选择杀菌、抑菌、杀菌+抑菌功能。 轻柔程序不能复选银离子功能。 4. 按开始/暂停键。 水位自动选择并进入银离子洗涤程序。 5. 盖上翻盖。 <p>注意： -银离子杀菌、抑菌功能是内置于自动程序中的，当选择自动程序“标准”、“快速”、“超洁洗”、“桶清洁”时可以复选“杀菌+抑菌”、“杀菌”、“抑菌”功能。 -手动调节功能中未内置银离子杀菌、抑菌功能，当选择这些程序时，不能复选“杀菌+抑菌”、“杀菌”、“抑菌”功能。 手动调节功能，请参见P13。 -如果每周使用1次银离子功能，那么可以连续使用10年左右。如果每周使用银离子功能次数较多，用户应及时通知厂家专门维修人员进行更换银离子发生器。</p>		

风干功能	可缩短洗涤物的晾晒时间；抑制脱水桶中的霉菌繁殖。（XQB55-E88A无此功能）
<p>电源</p>  <ol style="list-style-type: none"> 1. 按电源开关。 2. 按程序键，选择洗衣程序。 3. 按风干键。 可选择衣物风干、桶风干功能。 轻柔程序不能复选风干功能。 4. 按开始/暂停键。 洗涤，漂洗，脱水，风干依次进行。 5. 盖上翻盖。 <p>注意： -风干功能是内置于自动程序中的，当选择自动程序“标准”、“快速”、“超洁洗”、“桶清洁”时可以复选“衣物风干”、“桶风干”功能。 -手动功能中没有脱水过程的功能不能复选风干功能，如“洗涤”、“漂洗”、“洗涤+漂洗”。 -禁止风干的衣物： <ul style="list-style-type: none"> • 带有汽油、煤油、酒精或溶剂类的衣物不能洗涤或脱水，更不能进行风干(因为有引起火灾及爆炸的危险) -不适宜风干的衣物： <ul style="list-style-type: none"> • 被子，毛毯 • 细羊毛织物、羽绒制品、有装饰物的衣物、文胸 • 鞋子 • 易褪色的衣物 • 易变形的衣物 </p>	

12_ 洗涤衣物

手动功能

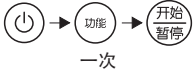
使用功能键，可手动选择以下七种不同功能。

<p>浸泡+洗涤+漂洗+脱水 按电源开关 按功能键一次 按开始/暂停键一次 依次进行浸泡, 洗涤, 漂洗及脱水 洗涤进行时, 若按功能键, 可改变漂洗次数, 漂洗次数在1-5次之间可选择。</p>	 <p>一次</p>
<p>洗涤 按电源开关 按功能键二次 按开始/暂停键一次 开始进行洗涤 洗涤进行时, 若按功能键, 可改变洗涤时间。</p>	 <p>二次</p>
<p>漂洗 按电源开关 按功能键三次 按开始/暂停键一次 开始进行漂洗 漂洗进行时, 若按功能键, 可改变漂洗次数, 漂洗次数在2-5次之间可选择。</p>	 <p>三次</p>
<p>脱水 按电源开关 按功能键四次 按开始/暂停键一次 开始进行脱水 脱水进行时, 若按功能键, 可改变脱水时间。</p>	 <p>四次</p>
<p>洗涤+漂洗 按电源开关 按功能键五次 按开始/暂停键一次 依次进行洗涤及漂洗 洗涤进行时, 若按功能键, 可改变漂洗次数, 漂洗次数在1-5次之间可选择。</p>	 <p>五次</p>
<p>漂洗+脱水 按电源开关 按功能键六次 按开始/暂停键一次 依次进行漂洗及脱水 漂洗进行时, 若按功能键, 可改变漂洗次数, 漂洗次数在2-5次之间可选择。</p>	 <p>六次</p>
<p>洗涤+漂洗+脱水 按电源开关 按功能键七次 按开始/暂停键一次 依次进行洗涤, 漂洗及脱水 洗涤进行时, 若按功能键, 可改变漂洗次数, 漂洗次数在1-5次之间可选择。</p>	 <p>七次</p>



只选择“洗涤”或“洗涤+漂洗”时, 为了避免起皱, 洗衣机最后不排水。
想排水时, 请选“脱水”。

选择浸泡程序并漂洗五次以上时, 时间超过99分钟, 显示器无法显示, 故显示1H。

洗衣机的保养

清洗外壳

1. 用柔软布料和不含腐蚀性成分的家用清洁剂擦拭洗衣机外壳，包括控制面板。
2. 用柔软布料擦干外壳。
3. 切勿用水冲洗外壳，以免造成洗衣机部件的损坏。

清洗过滤网

1. 将大拇指按在过滤网卡口处，用力按下并向外拉出过滤网。

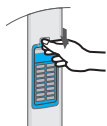

2. 将过滤网打开并取出棉絮。

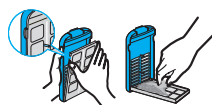

3. 用水冲洗干净。



4. 合上过滤网，将过滤网的底部对准导水板卡入，然后将过滤网上部卡入导水板，听到“咔”的声音即可。



清洗进水阀过滤网

请定期清洗进水阀过滤网：将过滤网从进水阀内拔出，用刷子清除过滤网上的污垢，用水冲洗后，再插入到进水阀内。

注意：
进水阀过滤网的污垢会引起不进水或者进水量很小等问题。
过滤网清洗后，请务必装回进水阀内。



清洗洗涤剂溶解盒

1. 向外拉出洗涤剂溶解盒，并向上倾斜，取下溶解盒。
2. 用水清洗溶解盒。
3. 清洗后，将溶解盒装回到洗衣机上。



故障排除

故障排除

洗衣机不运转

水龙头是否打开?
电源插座是否插好?
电源是否打开?
保险丝是否完好?
水是否足够?
检查开始/暂停键是否按下。

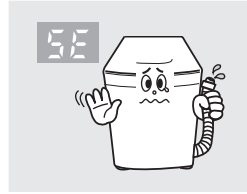

无法排水

排水管是否放下?
排水管是否冻结?
排水管是否阻塞?
若在15分钟内仍无法排水, 蜂鸣器发出声音, 且剩余时间显示“5E”。

无法进水

水龙头是否打开?
是否停水?
进水管或连接管是否阻塞?
水龙头是否冻结?
若在4分钟内仍无法给水, 蜂鸣器发出声音, 且剩余时间显示“4E”。

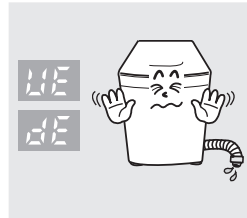
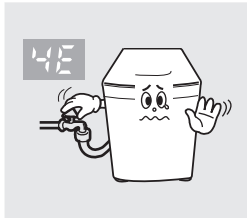

无法脱水

衣物是否摊平放在洗衣桶内?
洗衣机是否安放平稳?
洗衣机翻盖是否盖上?

以下情况并非故障

情况	原因
在脱水过程中突然转为漂洗过程	当衣物不平衡时, 为了自动调整衣物的不平衡状态, 会自动转换为漂洗过程, 然后恢复脱水。 如上述修正进行后, 该现象还未得到调整, 则蜂鸣器发出鸣叫, 此时只需打开翻盖将衣物放平即可。
洗衣机不进水, 波轮反复地旋转	选择洗衣程序并按“开始/暂停”按钮后, 洗衣机通过旋转波轮来检测洗衣量并选择水位, 然后进水。
在脱水开始时, 脱水桶会时断时续地旋转	脱水开始时, 脱水桶慢慢起动, 然后加快, 是进行间歇脱水过程, 以避免肥皂泡的残留。
在洗涤过程中进水	微电脑在洗衣和漂洗过程中时时检测水位, 水位较低时, 会自动进水。
排水动作前波轮的轻微、持续、反复地旋转	为了防止脱水时衣物偏于一边产生不平衡现象(脱水时衣物偏向一边将产生异常噪音)。
控制面板局部轻微发热	如电源线一直插在插座上, 控制面板局部有轻微发热的现象, 这是正常情况, 请放心使用。拔下电源插头, 则该现象自动消失。
显示的洗涤时间与实际洗涤时间有偏差	因为全国各地区的水压、电压及电源频率不同, 洗衣机各程序实际运行的时间与电脑板时钟设定的时间会存在差异。

附录

产品执行标准

本机符合产品执行标准:

GB4706.1\GB4288\GB4706.24\GB4706.26\GB4343.1\GB17625.1\GB1906\GB12021.4

技术参数

产品类型	波轮式全自动洗衣机
产品型号	XQB55-E88A、XQB55-E86
外形尺寸	W530mm x D540mm x H900mm
标准用水量	132L
产品重量	31kg
额定洗涤和脱水容量	5.5kg
额定电压及频率	220V/50Hz
额定消耗功率	360W
使用水压	0.03MPa-1MPa
脱水桶转速	760r/min
洗衣方式	波轮式
脱水方式	离心式
洗涤噪音	声压级(A计权):47dB
	声功率级(A计权):59dB
脱水噪音	声压级(A计权):57dB
	声功率级(A计权):69dB

能效等级测定时使用的是“超洁洗”程序。

备注

备注 _17

备注





三星全球服务网

如果您对三星产品有任何咨询或建议，请联系三星客服中心

服务电话：400-810-5858 010-6475-1880

网址：www.samsung.com/cn

联系地址：北京市朝阳区利泽中二路2号B座二层
三星电子（北京）技术服务有限公司

邮编：100102

苏州三星电子有限公司

DC68-02671A