

保證書

- ◎本公司之產品皆經過嚴密檢查與試驗，請安心使用。
 - ◎承蒙選用本品不勝感激。自購買日期起一年內在正常使用下故障，本公司負責免費維修。
 - ◎鐳射頭等消耗性部品，售出後半年內若新品不良，本公司免費服務。
 - ◎小家電產品如需服務請自行送服務站維修，謝謝！
 - ◎本產品內部之任何零件，如非本公司技術人員修裝而使機器故障，本公司不負保證責任。
- ※保證期間內，如有下列之情形時，亦酌收材料費※
- 1.未依使用說明書或本公司人員所示正確之使用方法使用，不論故意或過失等因素而發生之故障。
 - 2.改造或變更原來構造時，所發生之故障。
 - 3.因火災或其他天災、地變等因素所致之故障。
 - 4.其他人為因素所發生之故障。
 - 5.經查驗非本公司銷售之機器，無法提示保證書及經銷商蓋章印者。
 - 6.若遺失本保證書，恕不補發。
 - 7.附件恕不免費保證。

三洋 迷你高傳真音響	
保證期間	購買日起壹年
購買日期	
客	姓名 先生、女士
	地址
戶	電話
經銷商	店名、地址

製造號碼貼附處:

SANYO

三洋迷你高傳真音響

型號:DC-DA62M

使用說明書

台灣三洋公司服務站

單位	電話	地址
松江站	(02) 25236104	台北市松江路266號B1
三重站	(02) 29719068	台北縣三重市自強路二段30號
永和站	(02) 29223243	永和市福和路303號
板橋站	(02) 29597112	板橋市永豐街215號
桃園站	(03) 4355492	桃園縣中壢市內壢文化路66號
新竹站	(03) 5343413	新竹市中正路496號
基隆站	(02) 24651934	基隆市東明路5號
宜蘭站	(039) 323154	宜蘭市民權新路1之5號
花蓮站	(038) 234414	花蓮市美工六街28號
玉里站	(038) 882096	花蓮縣玉里鎮新興街55號
台東站	(089) 323141	台東市大同路237號
台中站	(04) 22611009	台中市復興路一段270號
豐原站	(04) 25224401	台中縣豐原市建成路21號
沙鹿站	(04) 26355778	台中縣沙鹿鎮四平街12號
南投站	(049) 2221248	南投市信義街4號
員林站	(04) 8321634	彰化縣員林鎮日泰街68號
彰化站	(04) 7224833	彰化市自強南路89號
嘉義站	(05) 2364504	嘉義縣水上鄉三和村新和庄120號
虎尾站	(05) 6330531	雲林縣虎尾鎮工專一街7號
台南站	(06) 2541191	台南縣永康市中正南路360巷19號
高雄站	(07) 3550096	高雄縣大社鄉三民路539號
澎湖站	(06) 9211490	澎湖縣馬公市西文里97之40號
鳳山站	(07) 7632869	高雄縣鳳山市五甲一路632號
屏東站	(08) 7377446	屏東市大連路60之19號

台灣三洋電機股份有限公司

台北市松江路266號10樓 TEL:(02)25210251





本產品限台灣區域使用
For use in Taiwan only
使用本產品前，務必詳讀本說明書，
以避免不當使用造成的故障或危險。

安全上的注意事項及緊急處理方法 請務必遵守

為了防止使用人及其他人的危害，誤使用時可能會造成嚴重傷害及死亡等重大結果。

■ 忽略說明的內容而發生誤用所產生危害及損害的程度，以下列的表示來區分說明。

 警告	此標誌的意思指“可能會造成嚴重傷害及死亡等重大結果”。
 注意	此標誌的意思指“可能會造成危險及傷害，或使物品受到損壞”。

■ 務必遵守的內容種類，以下列各圖來表示區分、說明。(下圖為表示的一例)

請遵守下列內容，並以下列圖表示區分及說明。

				
警告或提醒注意	一般的禁止	禁止水淋	禁止分解修理	禁止接觸
				
必需遵行	拔除電源插頭	禁止潮濕手觸摸	注意手指	禁止加熱

警告

○ 有下列異常發生時，請立即拔出電源插頭停止使用！

冒煙、異常發熱、異常的臭味時(聞到焦味)
，請勿使用，並將電源插頭拔離。

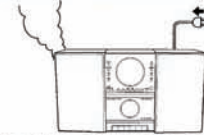

如繼續再使用，會發生短路、絕緣不良之發熱、火災
或觸電等事件。
請洽經銷商或販賣店。

內部有異物侵入時，請勿使用，並將電源
插頭拔離停止運轉

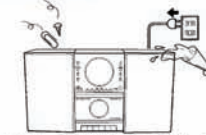

如繼續再使用，會發生短路、絕緣不良之發熱、火災
或觸電等事件。
請洽經銷商或販賣店。

外殼破損時，請勿使用，並將電源插頭拔離
停止運轉

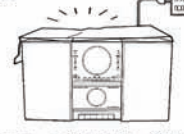

如繼續再使用，會發生短路、絕緣不良之發熱、火災
或觸電等事件。
請洽經銷商或販賣店。(請絕對不要自行修理)

電源線損壞(蕊線露出等)時，請勿使用，
並將電源插頭拔離停止運轉

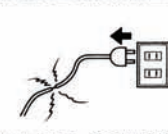

如繼續再使用，會發生短路、絕緣不良之發熱、火災
或觸電等事件。
請洽經銷商或販賣店。

警告

請勿用潮濕的手拔取電源插頭或操作開關



易造成觸電。水會導電，潮濕的手會引起觸電。
請務必用乾燥的手來拔取插頭。

請勿分解及改造。此外，非修理人員絕不可分解及修理

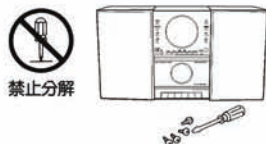

分解及改造可能會發生火災、短路、故障或觸電等事件。
修理或內部檢查請洽經銷商或販賣店。

本機內部請勿掉入金屬物品或易燃物



如繼續再使用，會發生短路、絕緣不良之發熱、火災或觸電等事件。
尤其是兒童，請特別注意。
請洽經銷商或販賣店。

插座及配線器具的規格超負荷時勿使用，交流110V以外請勿使用



超過規格太多的配線，會發生發熱、火災或觸電等事件。
接線前，請務必再一次確認電源、電壓是否符合。

請勿使用破損的電源線或插頭



如繼續再使用，會發生短路、絕緣不良之發熱、火災或觸電等事件。
例如：過份的彎曲、扭轉、摺疊、拉伸、加工、接近熱器具、銳角物品或重物下面等。電源線及插頭破損時，請洽經銷商或販賣店。

電源插頭附著灰塵等



如繼續再使用，會發生短路、絕緣不良之發熱、火災或觸電等事件。
灰塵附著時，請拔出電源插頭，用乾布擦乾淨。
請洽經銷商或販賣店。

電源插頭請確實插入插座內

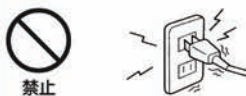

電源插頭不完全插入插座內，請勿使用。不完全插入插座內時，會發生發熱、火災或觸電等事件。
請務必將電源插頭確實插入插座內。

本機上請勿放置花瓶、有裝水的容器及小金屬亦不要用水沖洗



水或金屬品進入內部時，會因短路而發熱，會引起火災、觸電、故障及絕緣不良等事故。如果本機進水時，請勿使用，並請與經銷商或販賣店聯絡。

請勿放置在搖晃、傾斜等不牢固的場所



因為地震或受外力影響，易使製品本體摔落，而造成受傷之危險，並使製品故障或損壞。

SPECIFICATION

MAIN UNIT

POWER SUPPLY : AC 110V 60Hz
 REMOTE CONTROL POWER SOURCE : DC 3V UM-4(AAA-SIZE) × 2
 OUTPUT POWER : 100 WATTS (P.M.P.O.)
 POWER CONSUMPTION : 25 W
 SPEAKER : 5 W / 4 Ω

RADIO SECTION

FREQUENCY RANGE : AM 540 KHz~1600 KHz
 FM 88 MHz~108 MHz

CASSETTE RECORDER

Recording System : DC Bias
 Erase System : Magnet Erase
 Auto Stop System : Playback only
 Frequency Response : 125~10000 Hz

COMPACT DISC SECTION

FREQUENCY RESPONSE : 40 Hz~18000 Hz
 S/N RATIO : 50 dB
 MPEG (MP3) : MPEG 1/2/2.5 Layer 2/3(ISO/IEC 111723 , ISO/IEC 13818-3.2)
 BITRATE (MP3) : Support all MPEG bitrates including free format (8~320Kbps)
 FREQUENCY (MP3) : 32/44.1/48KHz

UNIT DIMENSION : 155 (W) × 200 (D) × 223 (H)mm
 SPEAKER BOX DIMENSION : 139 (W) × 184 (D) × 221 (H)mm
 N. W. : 3.8 Kg

Continuous improvements are being made to our equipment both in quality and performance, thus we reserve the right to alter specifications without notice.

ESD Remark:

In case of malfunction due to electrostatic discharge just reset the product (reconnect of power source may be required) to resume normal operation.

警告		
<p>請勿放置於過多油煙、水氣、灰塵及高濕震動之場所 內部有水，灰塵等進入或激烈之震動，易發生內部零件破損、短路及絕緣不良而導致發熱、觸電及火災等事故。</p> <div style="text-align: center;"> 禁止 </div>	<p>本機之通風孔，請勿阻塞 通風不良時，內部熱氣無法散去，易使內部零件因高溫而損壞，易引起故障及火災下列之使用方法絕對禁止。 請勿置於通風不良之狹窄場所 請勿置於有桌布覆蓋的桌子、地毯、棉被等物品之上。</p> <div style="text-align: center;"> 禁止 </div>	<p>為了安全，長期不使用時，請將電源插頭拔離插座 誤觸內部的電源部時，有觸電之虞。 通電狀態放置恐有因絕緣劣化、漏電等所引起的火災。</p> <div style="text-align: center;"> 禁止 </div>
<p>請依極性表示(+、-)正確置入電池 極性錯誤，可能導致發熱、漏液及破裂。</p> <div style="text-align: center;"> 注意 </div>	<p>電池的端子部(+、-)請勿以金屬物(領帶夾、髮夾等)接觸 極性錯誤，可能導致發熱、漏液及破裂。</p> <div style="text-align: center;"> 禁止 </div>	<p>請勿將電池分解，加工(焊接等)、加壓、加熱或投擲至火堆中 極性錯誤，可能導致發熱、漏液及破裂。</p> <div style="text-align: center;"> 禁止加熱 </div>
<p>請勿使用多頭電源線插座 請勿使用延長線插座或與其他電器共用電源線，會有過熱而引起火災的危險。</p> <div style="text-align: center;"> 禁止 </div>	<p>移動產品時務必將電源線和連接線拔下 產品移動時，勿使本機受到撞擊。 產品移動時，電源線未拔下，易使電源線受損及造成火災和觸電危險。</p> <div style="text-align: center;"> 注意 </div>	<p>請勿以殺蟲劑或揮發性物質噴到外殼表面 會造成觸電及火災意外事件。 易使製品外殼變質或損壞，並使製品故障。</p> <div style="text-align: center;"> 禁止 </div>
<p>打雷時，請勿觸摸天線及電源接頭</p> <div style="text-align: center;"> 禁止接觸 </div> <p>打雷時，可能因誘導雷之衝擊，導致死亡事件。 到打雷停止之期間，請遠離本機器。</p>		<div style="border: 1px solid black; padding: 5px; background-color: #f0f0f0; text-align: center; margin-bottom: 5px;"> 緊急處理注意事項 </div> <ul style="list-style-type: none"> ● 當本機有動作異常現象時，請速關閉電源開關，並拔掉電源插頭停止使用！ ● 請通知本公司服務單位處理，切勿自行打開上蓋以免發生危險。

⚠ 注意

請勿拉電源線拔離插座

此為導致電源線破損的原因，破損的電源線易發生短路或絕緣不良而導致之發熱、火災及觸電等事件。請務必握持電源插頭部位來拔離插座。



禁止



電源插頭還在插座上時請勿移動本機

此為導致電源線破損的原因，破損的電源線易發生短路或絕緣不良而導致之發熱、火災及觸電等事件。移動本機時，請將接續線等拔下。



禁止

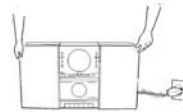

電源線之設置請勿過度擠壓或彎曲

電源線破損時，請勿繼續使用，否則易導致短路、發熱、故障、火災及觸電等事件。本機四周，請預留10cm之空隙，以利通風。



禁止

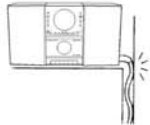

本機上部請勿放置重物

不平衡、傾倒、落下等易使本機受傷，甚至因重壓而發生變形導致零件破損而短路、絕緣不良及火災。尤其是兒童，請特別注意。而造成受傷之危險，並使製品故障或損壞。



禁止



⚠ 產品在長期開機運轉或使用中，需有人員在場，如長時間不使用或人員離開、外出請將電源線拔起

- 待機時仍有部份在通電狀態，會因絕緣劣化或漏電而造成火災。



⚠ 外出或夜間睡眠時，應切斷電源

- 可避免線路老化因而發生火災及節約用電。



👁 長期不使用或外出時請務必拔起電源插頭

- 待機時仍有部份在通電狀態，會因絕緣劣化或漏電而造成火災意外。
- 在拔下插頭時不可拉電源線拔起，一定要從插頭處拔下。



🚫 勿讓產品吸入或投入可燃性物品和在機械油成分浮遊處不得使用

- 會造成龜裂、異味及火災意外。

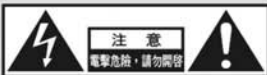

注意
電擊危險，請勿觸摸



※ 閃電標誌是表示“請勿擅自碰觸本機內部零件以免遭電擊之危險”。

電池液體漏出之處置

- 萬一電池液體漏出，沾污到手或衣服時，請以清水洗淨。
- 眼睛如沾濡電池液體時，可能引起失明，請速以大量清水沖洗，並立即送醫。



※ 驚嘆號電標誌是表示“請詳細閱讀操作說明及注意事項”，以避免發生任何問題。

為了防止觸電，請勿取下外殼
“本機內沒有用戶可以維修調整的零件，請委託專業人員進行維修工作”。

CD DISPLAY WINDOW

- A. TRACK NUMBER INDICATOR
- B. RAND INDICATOR
- C. PROGRAM INDICATOR
- D. CD PLAY INDICATOR
- E. MP3 INDICATOR
- F. ALBUM INDICATOR
- G. REP ALL INDICATOR

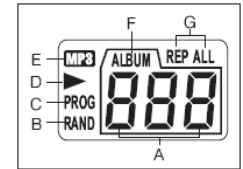

MAINTENANCE

- Only compact disc with p marked can be used on this unit.
- Do not write anything using a pencil or ball-point pen on the label side or stick paper or labels on it.
- Handle disc carefully to keep it free from fingerprints or scratches.
- To clean the shiny-side, use a damp cloth, and wipe it dry after cleaning. Do not use record cleaners, solvents.
- If moisture is formed because the disc was brought suddenly into a warm room from a cold environment, wipe the moisture off using a soft dry cloth before using.
- Avoid storing discs in locations which are:
 - Exposed to direct sunlight.
 - Susceptible to high levels of humidity or dust.
 - Directly exposed to heat (from a heating appliance).

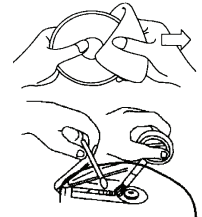

Tape deck maintenance

To ensure quality recording and playback of the tape deck, clean parts A, B and C shown in the diagram below, after approx. 50 hours of operation, or on average once a month. Use a cotton bud slightly moistened with alcohol or a special head cleaning fluid to clean the deck.

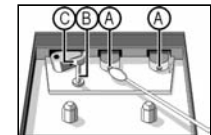

1. Open the cassette door by pressing STOP/EJECT.
2. Press PLAY and clean the rubber pressure rollers C.
3. Press PAUSE and clean the magnetic heads A and also the Capstan B.
4. After cleaning, press STOP/EJECT.

Note: Cleaning of the heads can also be done by playing a cleaning cassette through once.

PROGRAMMING PRESETS STATION

By programming the CD/MP3 player, you can play up to MP3/10 CD/20 tracks in any desired order. (possible only when the CD/MP3 is in stop mode.)

1. Place the disc to be programmed in the tray. Press the PROGRAM button.
2. The display will show the memory track and "PROG P01 20" (in CD mode), And the "PROG P01" are flashing. (F.19)(F.20)
3. Press SKIP+/- button and FOLDER UP button to select the digit of the tracks number to be programmed.
4. When the desired track appears on the display, press the PROGRAM button again.
5. The display will show the memory track and "PROG P02" And the "PROG P01" are flashing. (F.21)(F.22)
6. Repeat this procedure to select other tracks that you wish to program from the disc into the memory.
7. Press the PLAY/PAUSE button to playing from the first memory track.



ERASING A PROGRAM

A program is erased if you :

Press the PROGRAM button, and then STOP button in stop mode. Or switch the unit OFF.

LISTEN TO THE MUSIC BY USING HEADPHONE

A stereo headphone jack is provided for private listening. To listen to the unit with headphones (not included) insert the 3.5mm mini-stereo plug from the headphones into the PHONES jack on the front panel. The external speakers are automatically disconnected when headphones are using.

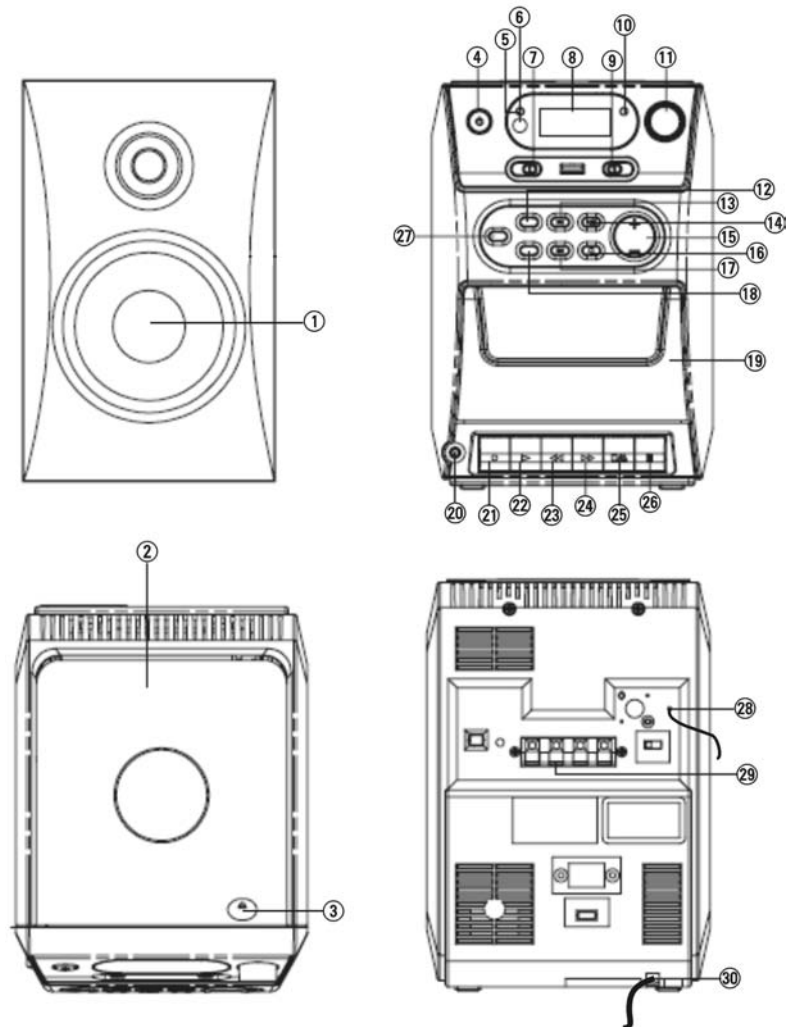

各部名稱

- ①喇叭
- ②CD 匣門
- ③CD 匣門開啟/關閉鍵(▲OPEN/CLOSE)
- ④電源/待機鍵(POWER)
- ⑤電源/待機指示燈(STANDBY)
- ⑥遙控感應器(IR)
- ⑦功能選擇開關(CD/MP3/TAPE/TUNER)
- ⑧液晶顯示幕
- ⑨波段選擇開關(AM/FM/FM ST.)
- ⑩FM 立體指示燈(FM ST.)
- ⑪電台旋鈕(TUNING)
- ⑫MP3 順向章節鍵(FOLDER-UP)
- ⑬MP3.CD 順向選曲鍵(SKIP + ►)
- ⑭MP3.CD 放音/暫停鍵(PLAY/PAUSE ► / ||)
- ⑮音量調整鍵(VOLUME)
- ⑯MP3.CD 停止鍵(STOP ■)
- ⑰MP3.CD 逆向選曲鍵(SKIP - ◀)
- ⑱放音模式鍵(MODE)
- ⑲卡座
- ⑳耳機插座(🎧)
- ㉑卡座錄音鍵(●)
- ㉒卡座放音鍵(▶)
- ㉓卡座倒退鍵(◀◀)
- ㉔卡座快速前進鍵(▶▶)
- ㉕卡座停止/起匣鍵(■/▲)
- ㉖卡座暫停鍵(||)
- ㉗曲目編輯鍵(PROG.)
- ㉘FM 軟質天線(FM ANT)
- ㉙喇叭輸出插座(+R - / -L +)
- ㉚AC 電源線(AC~)

FOLDER-UP FUNCTION(Only MP3 Mode)

1. IN STOP MODE
Skip up to next folder in increasing order and display folder number.
2. IN PLAY MODE
Skip up to next folder number in increasing order, start play head track of the folder and display current folder and track number Press key once, current folder number is flashing for 3s, press key again folder up is executed.

PLAY MODE FUNCTION

- CD

1. Press the MODE button once, it will repeat the same track only, and the "REP" indicator will light up. (F.12)
2. Press the MODE button twice, it will repeat all, and the "REP ALL" indicator will light up. (F.13)
3. Press the MODE button three times, the tracks will be played randomly, and the "RAND" indicator will light up. (F.14)



- MP3

1. Press the MODE button once, it will repeat the same track only, and the "REP" indicator will light up. (F.15)
2. Press the MODE button twice, it will repeat all tracks in the current folder, and the "REP ALBUM" indicator will light up. (F.16)
3. Press the MODE button three times, it will repeat all tracks, and the "REP ALL" indicator will light up. (F.17)
4. Press the MODE button four times, The tracks will be played randomly, and the "RAND" indicator will light up. (F.18)

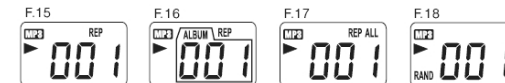

LISTENING TO COMPACT DISC (CD)

Playing the CD

1. Push the function switch CD/MP3/TAPE/TUNER to CD/MP3 position on the unit to select the CD mode, the total track number will appear on the display. (F.3)
2. Press the PLAY/PAUSE button on the unit once to start playing the CD from the first track, and the "▶" indicator will appear on the display. (F.4)
3. Press the PLAY/PAUSE button again to pause playing the CD, and the "▶" indicator will appear on the display are flashing. (F.5)
4. To resume playback, press the PLAY/PAUSE button again.
5. To stop playback, press the STOP button.

Selecting A Different Track During Play back

1. Press the SKIP+/- button on the unit , the required track number appears on the display. (F.6)
2. Press the PLAY/PAUSE button on the unit. The track will start playing from the current one.



LISTENING TO MP3 DISC (MP3)

Playing The MP3

1. Push the function switch CD/MP3/TAPE/TUNER to CD/MP3 position on the unit to select the CD-MP3 mode, the file number will appear on the display. (F.7)
2. Press the PLAY/PAUSE button on the unit once to start playing the MP3 from the first track of the first folder, and the "▶" & MP3 indicator will appear on the display. (F.8)
3. Press the PLAY/PAUSE button again to pause playing the MP3, and the "▶" indicator will flashing. (F.9)
4. To resume playback, press the PLAY/PAUSE button again.
5. To stop playback, press the STOP button.

Selecting A Different Track During Play

1. Press the SKIP+/- button or press FOLDER UP button directly to select what you wanted track number. (F.10)
2. Press the PLAY/PAUSE button, to start playing the MP3 from the order track. (F.11)
3. Repeat the above steps 1 to 2, to select the other tracks that you wish to program.

Note :Using the SKIP+/- button on the unit to select the track, when playing the MP3. the error was easy occurred. Switch the unit off for a few seconds, and then turn on it to resume playing the Mp3.



遙控器各部名稱

- ①電源開關鍵(POWER)
- ②收音模式鍵(MODE)
- ③MP3 順向章節鍵(FOLDER-UP)
- ④靜音鍵(MUTE)
- ⑤MP3.CD 停止鍵(■ STOP)
- ⑥MP3.CD 收音/暫停鍵(PLAY/PAUSE ▶ / ||)
- ⑦MP3.CD 逆向選曲鍵(SKIP◀◀)
- ⑧MP3.CD 順向選曲鍵(SKIP▶▶)
- ⑨音量減低鍵(VOLUME -)
- ⑩音量增加鍵(VOLUME +)
- ⑪紅外線發射器
- ⑫電池室

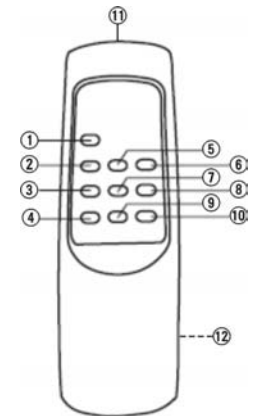

電池裝置

- 打開背面電池蓋，依標示極性正確放入 4 號電池 2 只後，再裝妥電池蓋。

※注意：

- 1.使用遙控器時，遙控器的紅外線發射器請勿超出主機遙控感應器的接收範圍。
- 2.請勿使用其他類型的電池或新舊電池混合使用，以免操作失靈或無法操作。
- 3.為確保遙控器正常操作及壽命，請勿同時按下兩個或以上的按鍵。

系統的連接

音箱揚聲器的連接

- 將左、右喇叭線插頭分別接於左右喇叭輸出插座(+R-/-L+)上，有白色之喇叭線接於紅色喇叭輸出插座，黑色喇叭線接於黑色喇叭輸出插座。

電源供給

- 將主機的 AC 電源線(AC~)接於 AC 電源插座上，電源指示燈(STANDBY)亮，本機即處於待機狀態。
※使用前請先電源插座的供電電壓為 AC 110V。本機之 AC 電源線僅適用於 AC 110V 電壓。

AM 調幅接收

- 收聽 AM 電台時，請轉動機身來調整接收狀況，以取得最佳的接收效果。

FM 調頻接收

- 調整 FM 軟質天線(FM ANT)的方向和角度，可取得較佳的接收效果。

聲音的調整

音量控制

- 按音量增加鍵(VOLUME+)可增加音量，按音量減低鍵(VOLUME-)可降低音量。

使用耳機

- 欲使用耳機聆賞時，將 3.5mm 立體耳機插頭接於耳機插座(🔌)中即可，此時揚聲器的聲音將被中斷。

靜音(此功能請以遙控器操作)

- 按下靜音鍵(MUTE)，即關閉聲音，再按一次靜音鍵(MUTE)，即恢復原先的音量。

開/關機

開機

- 按電源/待機鍵(POWER)，電源/待機指示燈(STANDBY)熄滅，即開啟電源。

關機

- 再按電源/待機鍵(POWER)，電源/待機指示燈(STANDBY)亮，本機即處於待機狀態。

LISTENING TO COMPACT DISC (CD/MP3)

- When CD/MP3 playback, press the CD DOOR first, the CD door will open itself automatically. (F.1)
- Insert the CD or MP3 disc into the CD compartment; press the CD door to close the CD door.
- Push the function switch CD/MP3/TAPE/TUNER to CD/MP3 position on the unit to select the CD/MP3 mode. This unit begin selecting and into the CD or MP3 mode itself automatically.
- If there is no disc inserted in the CD compartment or loading failed, it will appear NO DISC on the display. (F.2)

This unit can read CD, CD-R, CD-RW.

This unit is also available to read:

- It can read " 8 cm " and " Multi Section " of MP3 DISC.
- It can "Playback Transfer Rate in 8-320 kbps".
- It can be "Max Readable 512 tracks".
- It can "Support Version 2.0" in "ID3" mode.

note: The MP3 sampling frequency 8 - 48 KHz



SKIP / SEARCH(UP & DOWN) FUNCTION

- Press the SKIP+/- button less than 0.5 second, it will skip to the previous/next track.
- Press and hold the SKIP+/- button more than 0.5 second, it will be fast downward/forward.

STOP PLAYING

- In play/pause mode, press STOP button to stop state.
In memory edit/play mode, press this button to stop or remain memory station.
While the unit is playing randomly, press this button to stop and cancel the playing disc.
- Open the CD door on the unit to remove the CD/MP3.

CASSETTE OPERATION

Playing Of Cassette

When playing of cassette, open the cover of the CASSETTE BUTTON DOOR first. Be sure to tighten any slack tape in the cassette before use. Using either a pencil or a ball-point pen, simply insert the pen or pencil into the center of the spool and rotate to remove slackness.

Depress the CASS. STOP / EJECT button to open the cassette door.

Insert the cassette into the compartment with the open end facing downwards and full reel on the left hand side, push the cassette well down and close the door. Be sure not to touch the tape surface. Select "TAPE" on the CD/MP3/TAPE/TUNER switch and press the PLAY button. To stop playback, press the CASS. STOP/EJECT button once. To release the cassette, press the CASS. STOP/ EJECT button again.

Recording From Radio

Set the CD/MP3/TAPE/TUNER to TUNER select AM or FM on AM/FM/FM ST. switch and press to the desired broadcast (refer to radio operation section). Insert a cassette into the deck and press the RECORD button.

Press the CASS. STOP/EJECT button to stop recording. The CASS. PAUSE button can be used to stop recording for short intervals. Press the CASSETTE F.FWD to fast forward the tape, press the CASSETTE REWIND button to fast rewind the tape.

Recording From CD

Set the CD/MP3/TAPE/TUNER to CD/MP3. Select the required tracks to be recorded. Insert a cassette into the cassette deck and press the CASS. RECORD button. Press the CASS. STOP/EJECT button to stop recording.

Auto Stop

When the tape reaches the end in PLAY or RECORD, the built-in AUTO STOP system functions to release the depressed PLAY, RECORD keys. The AUTO STOP system operates while recording from the built-in RADIO or CD player. Only the cassette function is brought automatically to a stop, the RADIO or CD PLAYER will continue to play.

Type Of Cassettes

Use only good quality cassettes (IEC TYPE1) for making recordings. May be used to replay other types of cassette but is unable to make proper recordings on these more specialized tapes. The use of C120 cassettes is not recommended in this machine.

收音機操作

1. 按電源/待機鍵(POWER)，電源/待機指示燈(STANDBY)熄滅。
2. 將功能選擇開關(CD/MP3/TAPE/TUNER)切於" TUNER"位置。
3. 將波段選擇開關(AM/FM/FM ST.)切於想聽的波段位置。
※選擇 FM ST. 波段，當接收到 FM 立體聲訊號時，FM 立體指示燈(FM ST.)即亮。
4. 旋轉電台旋鈕(TUNING)調整至喜歡的節目。
5. 調整音量調整鍵(VOLUME)至適當的聆賞程度。
6. 按電源/待機鍵(POWER)，電源/待機指示燈(STANDBY)亮，即關閉收音機。
※調整接收效果
FM：調整 FM 伸縮天線(FM ANT)的角度和方向，可取得較佳的接收效果。
AM：調整機器的方向，可取得較佳的收聽效果。

CD 碟盤操作

- 將功能選擇開關(CD/MP3/TAPE/TUNER)切至"CD/MP3"位置。
- 液晶顯示幕顯示"--"，數秒後再顯示"no"字樣。按 CD 匣門開啟/關閉鍵(▲OPEN/CLOSE)，開啟 CD 匣門，將 CD 光碟片印刷面朝上放入 CD 匣座中，並向下輕壓固定好，再蓋妥 CD 匣門，本機即自動偵測光碟片為一般 CD 光碟片或 MP3 光碟片。
※本機可播放 CD、CD-R、CD-RW 及 MP3 光碟片。

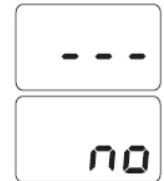

一、CD 光碟片

A. 放音

1. 一般 CD 光碟片放入 CD 匣座後，液晶顯示幕會顯示 CD 的總曲目數。
2. 按 CD 放音/暫停鍵(PLAY/PAUSE ▶/||)，即自第一首曲目開始放音，液晶顯示幕會顯示"▶"符號與被播放的曲目數字。
3. 調整音量調整鍵(VOLUME)至適當的聆賞程度。
4. 放音中按 CD 放音/暫停鍵(PLAY/PAUSE ▶/||)可暫停放音，此時液晶顯示幕的"▶"符號閃爍，再按一次 CD 放音/暫停鍵(PLAY/PAUSE ▶/||)則可恢復放音，同時液晶顯示幕的"▶"符號停止閃動。
5. 按 CD 停止鍵(STOP ■)可停止放音，液晶顯示幕會顯示 CD 光碟片的總曲目數。

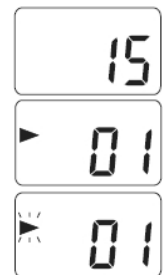

SYSTEM CONNECTIONS

CONNECTIONS

A. Terminals for 2 loudspeakers (minimum speaker impedance 4 ohm.)

Attach loudspeaker cables to the unit.

Left speaker: connect the wire to terminal 'L'.

Right speaker: connect the wire to terminal 'R'.

B. Terminal for FM antenna.

The antenna wire supplied with the unit can be connected to terminal. Adjust the position of FM antenna for optimum reception.

For good FM stereo reception, use an FM outdoor antenna or connect the supplied antenna wire to your house distribution system.

Using AC Power

1. Check if the power voltage, as shown on the type plate located on the bottom of the set, corresponds to your local AC power supply. If it does not, consult your dealer or service centre.

2. Connect the power cord to the AC MAINS inlet and the wall outlet. The power supply is now connected and ready for use.

3. To switch off completely, unplug the power cord from the wall outlet.

- Unplug the power cord from the wall outlet to protect your set during heavy thunderstorms.

- If the electric cable is damaged, it must be replaced by the manufacturer, or by the qualification persons, in order to avoid a danger.

RADIO OPERATION

Set the CD/MP3/TAPE/TUNER switch to TUNER.

AM

Select AM mode on AM/FM/FM ST. switch. Turn the TUNING control to select the required station. For operation on AM the set control a built-in ferrite aerial which is directional. Therefore, the set should be positioned for the best signal strength.

FM

Select FM mode on AM/FM/FM ST. switch. Turn the TUNING control to select the required station. The FM stereo indicator light will show a stereo broadcast is being received. Fully extend the FM antenna and adjust its direction for best FM reception.

FM STEREO RECEPTION

For reception of a FM stereo broadcast station, set the AM/FM/FM ST. Switch to FM ST. position. The FM stereo indicator will light when a FM STEREO broadcast is being received.

B.跳播選曲：可迅速選擇一般 CD 光碟片中您想要欣賞的曲目。

1.在放音停止狀態下，按 CD 順向選曲鍵(SKIP + ►)或 CD 逆向選曲鍵(SKIP - ◀)，可順向或逆向選擇曲目，再按 CD 放音/暫停鍵(PLAY/PAUSE ►/||)即可放音。

2.放音中，輕按 CD 順向選曲鍵(SKIP + ►)，可選下一首曲目。

3.放音中，輕按 CD 逆向選曲鍵(SKIP - ◀)，可將正在放音的曲目從頭放音。

4.放音中，連續按 CD 逆向選曲鍵(SKIP - ◀)二次，可選上一首曲目。

5.暫停放音中，輕按 CD 順向選曲鍵(SKIP + ►)，可選下一首曲目，再按 CD 放音/暫停(PLAY/PAUSE ►/||)即可放音。

6.暫停放音中，連續按 CD 逆向選曲鍵(SKIP - ◀)二次，可選上一首曲目，再按 CD 放音/暫停鍵(PLAY/PAUSE ►/||)即可放音。

C.快速尋曲：可快速於所在曲目中尋找您想要的曲段。

• 放音中，按住 CD 逆向選曲鍵(SKIP - ◀)或 CD 順向選曲鍵(SKIP + ►)，可逆向或順向尋找曲段。

D.編輯曲序：可依您個人喜好重新編輯 CD 播放順序，最多可記憶 20 首曲目；請在停止放音狀態下進行設定。

1.按 CD 匣門開啟/關閉鍵(▲OPEN/CLOSE)，開啟 CD 匣門，在 CD 碟片匣中放入欲編輯曲序的一般 CD 光碟片，再蓋妥 CD 匣門。

2.按曲目編輯鍵(PROG.)，液晶顯示幕出現"PROG P01"閃動字樣。

3.按 CD 順向選曲鍵(SKIP + ►)或 CD 逆向選曲鍵(SKIP - ◀)選擇曲目。

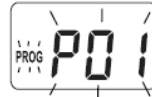

4.再按一次曲目編輯鍵(PROG.)，液晶顯示幕顯示"PROG P02"閃動字樣，即設定完成。

5.重覆上述步驟，直到所有曲目被記憶儲存，最多可記憶 20 首。

※當編輯至第 20 首曲目結束，液晶顯示幕會顯示"PROG - -"閃動字樣，再按一次曲目編輯鍵(PROG.)，液晶顯示幕會自動依序顯示已編輯的曲目。

6.連續按曲目編輯鍵(PROG.)，可檢視已編輯的曲目。

7.按 CD 放音/暫停鍵(PLAY/PAUSE ►/||)，液晶顯示幕顯示"PROG"字樣，即開始編輯曲序的放音。

8.按 CD 停止鍵(STOP ■)可停止放音。

9.再按 CD 放音/暫停鍵(PLAY/PAUSE ►/||)，可恢復編輯曲序的放音。

※編輯途中按 CD 匣門開啟/關閉鍵(▲OPEN/CLOSE)打開 CD 匣門、切換其他功能或關閉電源時，編輯的曲序即取消。

※在編輯曲序停止放音狀態時，按 CD 停止鍵(STOP ■)，編輯的曲序即取消。

E.放音模式：每按一次放音模式鍵(MODE)，可依序循環切換不同的放音模式：單曲重覆→全部重覆→隨機選曲→一般放音，液晶顯示幕會顯示目前的模式狀態。

1.單曲重覆——此模式會重覆播放目前所在的曲目，亦適用於編輯曲序的放音

①按放音模式鍵(MODE)1 次，液晶顯示幕出現"REP"字樣。

REMOTE CONTROLS

1. POWER BUTTON
2. MODE BUTTON
3. FOLDER-UP BUTTON
4. MUTE BUTTON
5. CD STOP BUTTON
6. CD PLAY/PAUSE BUTTON
7. CD SKIP- BUTTON
8. CD SKIP+ BUTTON
9. VOLUME- BUTTON
10. VOLUME+ BUTTON
11. LIGHT TRANSMISSION
12. BATTERY COMPARTMENT DOOR

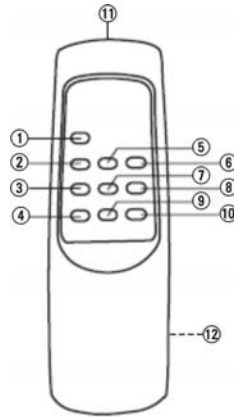

PUTTING THE BATTERIE INTO THE REMOTE CONTROL UNIT

Press down of the compartment cover, and slide the cover off to open the compartment. Place the two (UM4), (AAA), (R03) batteries in the remote control according to the polarity markings ("+" and "-") inside the compartment and on the batteries.

Place the cover over the compartment, press down lightly, and push it upward until it snaps on.

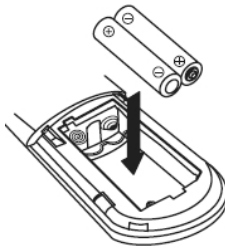

NOTE : Remove the batteries from the remote control if not in use for long period of the time. Do not mix normal batteries with rechargeable batteries, when the batteries become weak, remote control will not function and replace with new batteries.

②按 CD 逆向選曲鍵(SKIP-◀)或 CD 順向選曲鍵(SKIP+▶), 選擇欲單曲重覆的曲目, 再按 CD 放音/暫停鍵(PLAY/PAUSE ▶/||)即可放音。



③回到一般放音模式, 按放音模式鍵(MODE)3 次。

2.全部重覆——此模式會重覆播放 CD 光碟片上的所有曲目, 亦適用於編輯曲序的放音

①按放音模式鍵(MODE)2 次, 液晶顯示幕出現"REP ALL"字樣。

②按放音/暫停鍵(PLAY/PAUSE ▶/||)開始放音。

③回到一般放音模式, 按放音模式鍵(MODE)2 次。



3.隨機選曲——此模式將不依原 CD 光碟片的順序, 而以自動選曲方式播放

①在停止放音狀態下, 按放音模式鍵(MODE)3 次, 液晶顯示幕出現"RAND"字樣。

②按放音/暫停鍵(PLAY/PAUSE ▶/||), 即開始隨機放音。

③回到一般放音模式, 按放音模式鍵(MODE)1 次。



二、MP3 光碟片

※本機支援國際標準：ISO/IEC 111723(MPEG1 Audio) & ISO/IEC 13818-3.2 (MPEG 2 Audio)第三層音頻解碼壓縮格式, 其他 MP3 格式因為解碼及壓縮格式不同, 可能不支援而無法播放。

※本機支援採用 VBR(可變速率)格式壓縮的 MP3(壓縮速率為 8~320Kbps)。支援採樣頻率為 32KHz、44.1KHz 或 48KHz 的 MP3 文件。

A.放音

1.將 MP3 光碟片放入 CD 匣座後, 液晶顯示幕會顯示 MP3 的總曲目數。



2.按 MP3 放音/暫停鍵(PLAY/PAUSE ▶/||), 液晶顯示幕會顯示"MP3"字樣與"▶"符號, 同時自第一個章節的第一首曲目開始放音, 液晶顯示幕會顯示被播放的曲目數字。



3.放音中按 MP3 放音/暫停鍵(PLAY/PAUSE ▶/||)可暫停放音, 液晶顯示幕"▶"符號閃爍, 再按一次 MP3 放音/暫停鍵(PLAY/PAUSE ▶/||)則可恢復放音, 同時"▶"符號停止閃爍。



4.按 MP3 停止鍵(STOP ■)可停止放音, 液晶顯示幕會顯示 MP3 光碟片的總曲目數。

B.跳播選曲：可迅速選擇 MP3 光碟片中您想要欣賞的曲目。

• 在放音停止狀態下, 按 MP3 逆向選曲鍵(SKIP-◀)或 MP3 順向選曲鍵(SKIP+▶), 可逆向或順向選擇曲目, 再按 MP3 放音/暫停鍵(PLAY/PAUSE ▶/||)即開始放音。

• 放音中, 輕按 MP3 順向選曲鍵(SKIP+▶), 可選下一首曲目。

• 放音中, 輕按 MP3 逆向選曲鍵(SKIP-◀), 可將正在放音的曲目從頭放音。

• 放音中, 連續按 MP3 逆向選曲鍵(SKIP-◀)兩次, 可選上一首曲目。

FEATURES AND CONTROLS

- 暫停放音中，輕按 MP3 順向選曲鍵(SKIP+▶▶)，可選下一首曲目，再按 MP3 放音/暫停鍵(PLAY/PAUSE▶/||)即可放音。
- 暫停放音中，連續按 MP3 逆向選曲鍵(SKIP-◀◀)兩次，可選上一首曲目，再按 MP3 放音/暫停鍵(PLAY/PAUSE▶/||)即可放音。

C. 跳尋章節：可尋找 MP3 光碟片您想要欣賞的章節。

- 按 MP3 順向章節鍵(FOLDER-UP)，可選擇章節，再按放音/暫停鍵(PLAY/PAUSE▶/||)即自該章節的第一首曲目開始放音。

D. 編輯曲序：可依您個人喜好重新編輯 MP3 光碟片的播放順序，最多可記憶 10 首曲目，請在停止放音狀態下進行設定。

1. 按 CD 匣門開啟/關閉鍵(▲OPEN/CLOSE)，開啟 CD 匣門，在 CD 碟片匣中放入欲編輯曲序的 MP3 光碟片，再蓋妥 CD 匣門。

2. 按曲目編輯鍵(PROG.)，液晶顯示幕顯示"PROG P01"閃動字樣。

3. 按 MP3 順向章節鍵(FOLDER-UP)選擇章節，再按 MP3 逆向選曲鍵(SKIP-◀◀)或 MP3 順向選曲鍵(SKIP+▶▶)選擇曲目。

4. 再按一次曲目編輯鍵(PROG.)，液晶顯示幕顯示"PROG P02"閃動字樣，即設定完成。

5. 重覆上述步驟，直到所有曲目被記憶儲存，最多可記憶 10 首。

※當編輯至第 10 首曲目結束，液晶顯示幕會顯示"PROG- -"閃動字樣，再按一次曲目編輯鍵(PROG.)，液晶顯示幕會自動依序顯示已編輯的曲目。

6. 按 MP3 放音/暫停鍵(PLAY/PAUSE▶/||)，液晶顯示幕顯示"PROG"字樣，即開始編輯曲序的放音。

7. 按 MP3 停止鍵(STOP■)可停止放音。

8. 按 MP3 放音/暫停鍵(PLAY/PAUSE▶/||)，可恢復編輯曲序的放音。

※編輯途中打開 CD 匣門、連續按 MP3 停止鍵(STOP■)兩次、切換其他功能或關閉電源時，編輯的曲序即取消。

E. 放音模式

放音狀態下，每按一次放音模式鍵(MODE)，可依序循環切換不同的放音模式：單曲重覆→章節重覆→全部重覆→隨機選曲→一般放音，液晶顯示幕會顯示目前的模式狀態。

1. 單曲重覆——此模式會重覆播放目前所在的曲目，亦適用於編輯曲序的放音

① 放音狀態下，按放音模式鍵(MODE)1 次，液晶顯示幕出現"REP"字樣。

② 按 MP3 順向章節鍵(FOLDER-UP)選擇章節，再按 MP3 逆向選曲鍵(SKIP-◀◀)或 MP3 順向選曲鍵(SKIP+▶▶)，選擇欲單曲重覆的曲目。

③ 回到一般放音模式，按放音模式鍵(MODE)4 次。

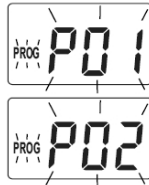

1. SPEAKER
2. CD DOOR
3. CD DOOR OPEN/CLOSE
4. POWER BUTTON
5. STANDBY INDICATOR
6. IR SENSOR
7. CD/MP3/TAPE/TUNER SWITCH
8. LCD DISPLAY
9. AM/FM/FM ST. SWITCH
10. FM STEREO INDICATOR
11. TUNING KNOB
12. FOLDER-UP BUTTON
13. CD SKIP+ BUTTON
14. PLAY/PAUSE BUTTON
15. VOLUME CONTROL BUTTON
16. STOP BUTTON
17. CD SKIP- BUTTON
18. MODE BUTTON
19. CASSETTE DOOR
20. PHONES JACK
21. CASSETTE RECORD
22. CASSETTE PLAY
23. CASSETTE REWIND
24. CASSETTE F.FWD
25. CASSETTE STOP/EJECT
26. CASSETTE PAUSE
27. PROGRAM BUTTON
28. FM ANTENNA
29. SPEAKER TERMINAL
30. AC CORD

MAIN UNIT CONTROLS

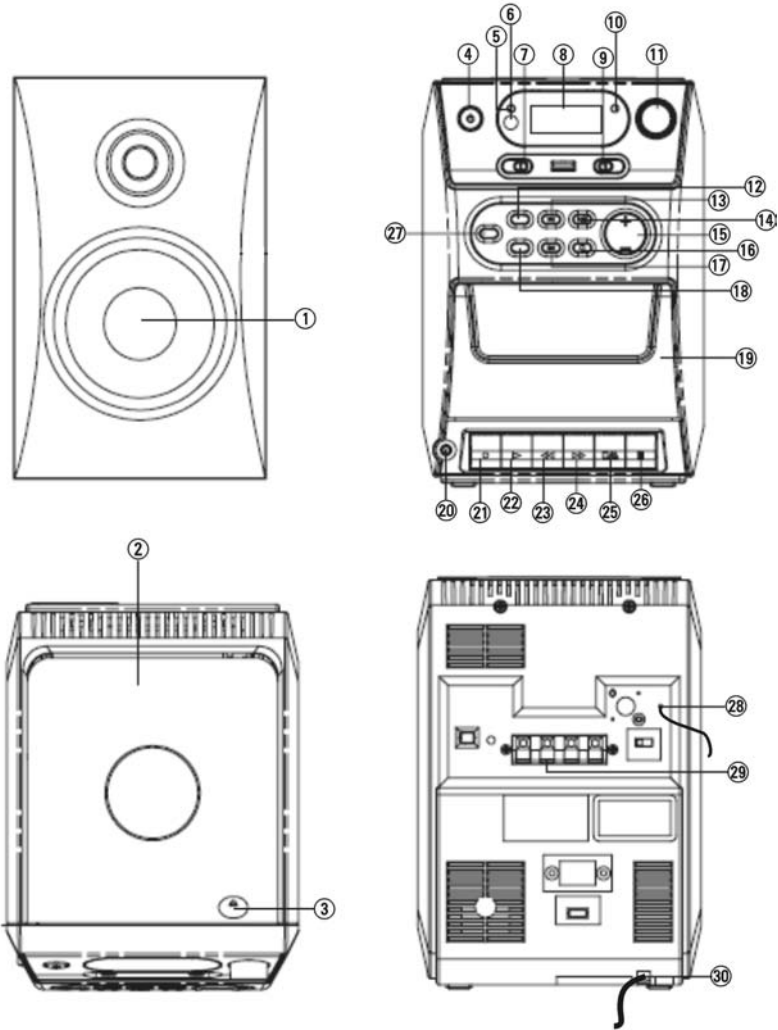

2

2. 章節重覆——此模式會重覆播放 MP3 光碟片上目前章節的所有曲目

① 放音狀態下，按放音模式鍵(MODE)2 次，液晶顯示幕出現"REP ALBUM"字樣。



② 按 MP3 順向章節鍵(FOLDER-UP)選擇欲重覆放音的章節。

③ 回到一般放音模式，按放音模式鍵(MODE)3 次。

3. 全部重覆——此模式會重覆播放 MP3 光碟片上的所有曲目，亦適用於編輯曲序的放音

① 放音狀態下，按放音模式鍵(MODE)3 次，液晶顯示幕出現"REP ALL"字樣。



③ 回到一般放音模式，按放音模式鍵(MODE)2 次。

4. 隨機選曲——此模式將不依原 MP3 光碟片的順序，而以自動選曲方式播放

① 放音狀態下，按放音模式鍵(MODE)4 次，液晶顯示幕出現"RAND"字樣。



② 按 MP3 逆向選曲鍵(SKIP -)或 MP3 順向選曲鍵(SKIP +)，即開始隨機放音。

③ 回到一般放音模式，按放音模式鍵(MODE)1 次。

錄/放音座操作

A. 放音

1. 將功能選擇開關(CD/MP3/TAPE/TUNER)切至"TAPE"位置。

2. 按卡座停止/起匣鍵(■/▲)打開卡座，放入錄音帶，並蓋妥卡匣門(取出時亦同)。

3. 按下卡座放音鍵(▶)即可放音，調整音量調整鍵(VOLUME)至適當音量聆聽。

4. 按卡座快速前進鍵(▶▶)或卡座倒帶鍵(◀◀)，可快速運轉，當卡帶到達想要的位置時，按卡座停止/起匣鍵(■/▲)。

※當快速前進或倒帶到錄音帶兩端盡頭時，需按卡座停止/起匣鍵(■/▲)，卡座快速前進鍵(▶▶)或卡座倒帶鍵(◀◀)才會跳起。

5. 中途欲暫停放音時，按下卡座暫停鍵(⏸)即可，再按一次則恢復正常放音。

6. 按卡座停止/起匣鍵(■/▲)，即停止放音。

B. 錄音

(a) 收音機的錄音

1. 依照想要錄音波段的節目，將功能選擇開關(CD/MP3/TAPE/TUNER)切至"TUNER"位置。

2. 按卡座停止/起匣鍵(■/▲)打開卡座，放入空白錄音帶，並蓋妥卡匣門。

3. 按下卡座錄音鍵(●)，卡座放音鍵(▶)亦會同時被按下，即開始錄音。

13

4. 欲暫停錄音時，按卡座暫停鍵(II)即可。
5. 按卡座停止/起匣鍵(■/▲)則可停止錄音。

(b) MP3/CD 光碟片錄音

1. 將功能選擇開關(CD/MP3/TAPE/TUNER)切至"CD/MP3"位置。
2. 按 CD 匣門開啟/關閉鍵(▲/OPEN/CLOSE)，開啟 CD 匣門，放入 MP3/CD 光碟片，再確實蓋妥 CD 匣門。
3. 按下卡座停止/起匣鍵(■/▲)打開卡座，放入空白錄音帶，蓋妥卡匣門。
4. 按卡座暫停鍵(II)後，再按下卡座錄音鍵(●)，卡座放音鍵(▶)亦會同時被按下。
5. 按 MP3.CD 放音/暫停鍵(PLAY/PAUSE ▶/II)二次，使 MP3/CD 在暫停狀態下準備放音。
6. 當一切準備就緒，同時按下卡座暫停鍵(II)及 MP3.CD 放音/暫停鍵(PLAY/PAUSE ▶/II)，即開始錄音。
7. 欲暫停錄音時，按卡座暫停鍵(II)即可，但 MP3/CD 仍持續放音不會停止。
8. 按卡座停止/起匣鍵(■/▲)則可停止錄音。

C. 錄音自動電平控制 (ALC)

本機具有自動電平控制功能，因此錄音時不需調整音量。

D. 自動停止

卡帶放音或錄音時，當磁帶轉到盡頭，卡座放音鍵(▶)或卡座錄音鍵(●)會自動跳起並停止運轉。

To achieve the utmost in enjoyment and performance, please read this manual carefully before attempting to operate the unit in order to become familiar with its features, and assure you years of faithful, trouble free performance and listening pleasure.

Important Notes

- Keep safety and operating instructions in a safe place for future reference.
- Avoid installing the unit in locations described below:
 - Places exposed to direct sunlight or close to heat radiating appliances such as electric heaters.
 - On top of other stereo equipment that radiate too much heat.
 - Places lacking ventilation or dusty places.
 - Places subject to constant vibration.
 - Humid or moist places.
- Make sure not to obstruct the ventilation opening.
 - Operate turning controls and switches as instructed in the manual.
- Before turning on the power for the first time, make certain the power cord is properly installed.
- Store your CD in a cool area to avoid damage from heat.

For safety reasons, do not remove any covers or attempt to gain access to the inside of the product. Refer any servicing to qualified personnel.

Do not attempt to remove any screws, or open the casing of the unit; there are no user serviceable parts inside, refer all servicing to qualified service personnel.



CAUTION : TO REDUCE THE RISK OF ELECTRIC SHOCK DO NOT REMOVE COVER(OR BACK), NO USER SERVICEABLE PARTS INSIDE, REFER SERVICING TO QUALIFIED SERVICE PERSONNEL.

DANGEROUS VOLTAGE



Contains dangerous voltage, that may be of sufficient magnitude to constitute a risk of electric shock to persons is present within this product's enclosure.

ATTENTION



The owner's manual contains important operating and maintenance instructions, for your safety, it is necessary to refer to the manual.

WARNING : TO PREVENT FIRE OR SHOCK HAZARD, DO NOT EXPOSE THIS APPLIANCE TO LIQUID OR SPLASHING.

Note:

This unit will become warm when used for a long period of time. This is normal and does not indicate a problem with the unit.

This CD player includes micro-processors which may malfunction as a result of external electrical interference or noise. If the CD player is not working properly, disconnect the power source and then reconnect it.

SANYO

DC-DA62M

MICRO HI-FI SYSTEM

with MP3 Playback Function



INSTRUCTION MANUAL

維護須知

※警告：清潔前請關掉電源並把電源線自電源插座中拔下，定期小心的保養可保持機器的良好效果及延長使用壽命。

電源

長時間不使用本機時，請將電源線自電源插座中拔下，並將遙控器電池取出，以避免產生腐蝕；如電池盒內有腐蝕現象或不潔時，請徹底地清潔電池室並更換新電池。注意：送修前請先更換新電池試試，或許可解決問題。

機器外殼的清潔

本機外殼有灰塵及雜質時，以沾濕的抹布擦拭即可，不可使用刺激性的清潔劑、溶劑或粗糙的清潔用品擦拭，以免對外殼的表面造成損傷或刮痕。

錄音磁頭的清潔

磁頭上的氧化物會導致卡帶的聲音劣化、音量減小及卡帶音源的消失，建議應定期用棉花棒或軟布沾酒精輕輕擦拭錄放音頭、壓帶輪及驅動軸，同時應避免讓磁性或金屬物體接近磁頭，以免磁頭被磁化，而使噪音增加、音調失真。

卡帶的選擇

請使用優良品質的卡帶，以避免造成錄放音磁頭的磨損及其他零件的不良。C120 的卡帶因磁帶太薄，可能會發生絞帶現象，並不適用本機。

MP3/CD 光碟片

1. MP3/CD 光碟片使用完畢後應立即放回 CD 儲存盒中，可避免遭嚴重刮傷。
2. 擦拭 MP3/CD 光碟片時，請用柔軟的布由內向外擦或使用 CD 光碟片自動清潔器。
3. 請勿將 MP3/CD 光碟片長時間曝露在陽光、重濕氣或高溫下，以免變形。
4. 請勿在 MP3/CD 光碟片的表面黏貼紙或膠帶。
5. 不可使用溶劑來清潔 MP3/CD 光碟片，如：輕油劑、酒精或防靜電的噴劑。
6. 當鐳射讀取頭有灰塵或指印時，可能會造成跳音現象，此時請以吹氣刷或棉花棒輕輕拂拭即可，或使用鐳射鏡頭清潔片來清除。

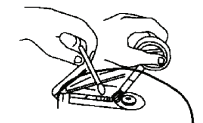

故障排除

使用中如有任何不正常的情況出現，請先檢查以下幾點：

1. 無聲
 - a) 檢查音量是否調至最小？
 - b) 檢查揚聲器是否連接了？
 - c) 檢查電源線是否接妥？
 - d) 檢查是否按了靜音鍵？
2. CD 碟盤無法動作
 - a) 檢查 CD 匣座內是否有 MP3/CD 光碟片，且印刷面朝上？
 - b) 檢查 CD 匣門是否蓋妥？
 - c) 檢查 MP3/CD 光碟片是否清潔，或有刮傷？
 - d) 檢查 MP3/CD 光碟片是否為音樂片？
3. MP3/CD 放音有跳音現象
檢查 MP3/CD 光碟片是否清潔，或有刮傷？
4. 液晶顯示幕出現“no”字樣
 - a) 檢查 CD 匣座內是否有 MP3/CD 光碟片？
 - b) 檢查 CD 匣座內的 MP3/CD 光碟片是否印刷面朝上？
 - c) 檢查 MP3/CD 光碟片是否清潔，或有刮傷？
 - d) 檢查 MP3/CD 光碟片是否為音樂片？
5. 卡式帶匣無法關妥
 - a) 檢查卡帶是否裝置正確？
 - b) 檢查是否已按下放音鍵？
6. 無法錄音
 - a) 檢查卡帶下方的誤消音保護片是否被挖掉了？
 - b) 檢查放音或消音磁頭是否髒了？
7. 卡帶放音時有雜音出現
 - a) 檢查使用的磁帶是否過於老舊或變質？
 - b) 檢查磁頭、驅動輪是否清潔？
8. 遙控器無法操作
 - a) 檢查遙控器內的電池是否電力不足？極性是否裝置正確？
 - b) 遙控器的遙控位置是否在有效距離、角度內？

規格

- 使用電源：AC 110V 60Hz
- 遙控器使用電源：DC 3V UM-4(AAA-SIZE)×2
- 輸出功率：瞬間最大 100W(P.M.P.O.)
- 消耗功率：25W
- 喇叭：5W/4Ω
- 調諧器
頻率範圍：AM 540KHz~1600KHz，FM 88MHz~108MHz
- 卡式錄放音座
頻率響應：125Hz~10000Hz
錄音系統：直流偏壓
磁帶速度：4.75cm/sec
- 鐳射碟盤
頻率響應：40Hz~18000Hz
信號/雜音比：50dB
取樣頻率：44.1KHz
- 主機尺寸：155(寬)×200(深)×223(高)mm
- 音箱尺寸：139(寬)×184(深)×221(高)mm
- 重量：3.8Kg
- 附件：遙控器×1

※產品、規格如有變更時，恕不另行通知。

製造年份：2006 年製
進 口 商：十全企業股份有限公司
地 址：台北市士林區大南路 361 號 5 樓
電 話：(02)2883-2435
製 造 商：NELSON ELECTONICS LTD.
產 地：中國