

# 使用說明書

## 滾筒式全自動洗衣乾衣機

型號 AWD-1268ST

# SANYO

# TOP OPEN DRUM

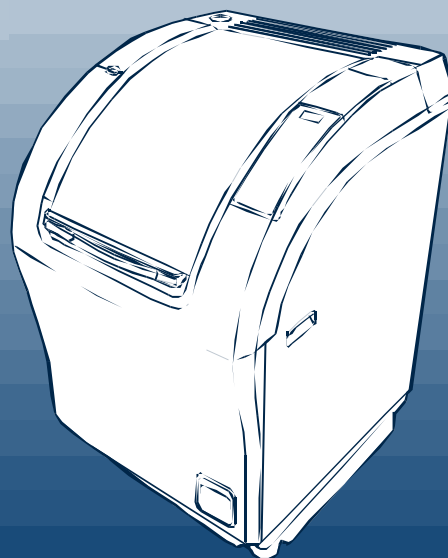

■ 本產品限台灣區域使用 ■  
For use in Taiwan only  
使用本產品前，務必詳讀本說明書，  
以避免不當使用造成的故障或危險。

# 特 長

讓頑強污垢也浮起的洗衣、抑制皺紋完成柔軟而膨脹的「蒸氣洗衣乾衣機」

洗衣脫水容量  
**12.0**  
kg

乾燥容量  
**8.0**  
kg

大容量乾衣**8.0kg** 抑制熱能浪費提早完成的「中央吹出乾燥」  
臭氧的效果及特性

臭氧(O<sub>3</sub>)是一種具有可「除菌」、「消臭」等用途之氣體。



空氣中之氧氣(O<sub>2</sub>)經由高壓放電法，將(O<sub>2</sub>)轉換成臭氧(O<sub>3</sub>)再與有機物(污穢、惡臭)結合自然分解還原為氧(O<sub>2</sub>)。

高壓放電法

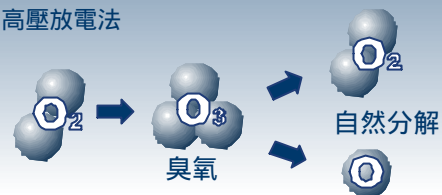

例如... 惡臭之一「硫化水素」分解之場合。

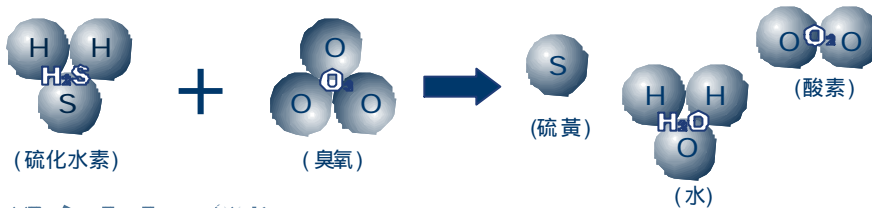

## 除菌・消臭之容量(※1)

臭氧「除菌」、「消臭」之進行。(2)

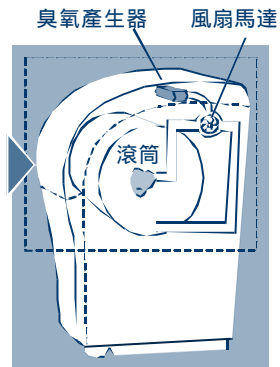
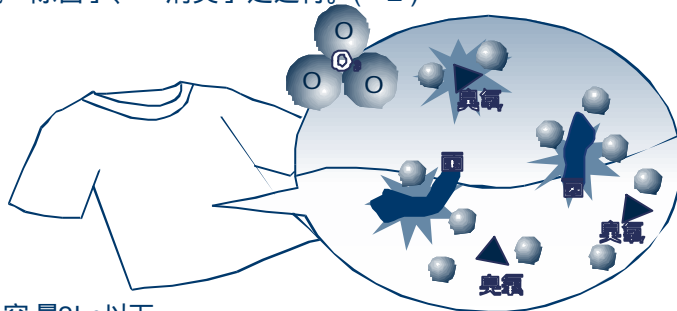

- 1: 容量2kg以下
- 2: 試驗依賴先/(財)日本食品分析中心試驗方法寒天平板培養法除菌方法臭氧。

## 關懷環境的使用方法

微髒時請使用「快速」行程  
「快速」行程可以節省水、電氣及洗劑。

不要放入過多洗劑

可以節省洗劑。  
洗劑用量請參照說明書。 **15**

集中洗衣

洗濯回數的減少可以節省水、電氣及洗劑。

全行程自動泡沫偵測消除

本製品在待機時的消費電力是0(電源在「關」的狀態下時的電力)

# 目 錄

特長	1
關懷環境的使用方法	1
目錄	2
為了安全請務必遵守注意事項	3~5
各部名稱	6
操作面板的說明及功能	7~8
洗濯物的準備	9~10
行程內容及所需時間的標準	11
手動設定內容	12
拉門上蓋 洗衣槽上蓋 脫水槽上蓋的開關	13~14
洗劑 漂白劑 軟化劑種類及使用方法	15
洗劑投入盒的使用方法	16
選擇行程之前	17
選擇行程的方法	18
滾筒式洗衣乾衣機的動作	19~20
臭氧空氣除菌・消臭迴轉/靜止	21~22
日常衣物的洗濯 乾燥	23~24
標準行程	23~24
快速行程	23~24
加強行程	23~24
深夜行程	23~24
浸泡行程	23~24
熨衣行程	23~24
毛毯行程	25~26
記憶行程	27~28
柔洗行程	29~31
除菌行程	32
棚乾燥行程	33~34
依自己喜好變更洗濯乾衣行程內容	35~36
蒸氣洗淨	37~38
只有乾衣運轉	39~40
用預約時間的洗濯 乾燥	41~42
檢查一下是不是故障？	43~44
請求修理前的再確認	45~46
特殊情形的使用方法	47~49
安裝	50~55
清潔 維護 保養	56~60
全自動滾筒洗衣機使用前再注意事項	61
規格表	61
緊急處理方法	61
特別提醒	62

# 為了安全請務必遵守注意事項

使用前請務必詳細閱讀「安全上注意事項」並正確使用。

在此標示的注意事項，記載有關安全的重要內容，請務必遵守。

圖案的表示，例如：



## 警告

此標示欄的內容為「恐會有死亡或重傷的可能性」



## 注意

此標示欄的內容為「恐會有人受傷或僅有物品損壞的可能性」。



△「警告或提醒注意」的內容。



○不能做，「禁止」的內容。



●必須實行，「強制」的內容。



## 警告

不可改裝，非修理技術人員絕對不可分解及修理會造成火災、觸電、受傷。  
欲修理請向購買的販賣店或廠商指定的服務站詢問。



禁止分解

使用中發生不動作且有煙冒出時，是非常嚴重的異常，為了防止事故發生，請立即拔掉插頭，向本公司服務體系請求修理。

恐會因觸電、漏電、短路而造成火災。



拔下插頭

不可乾燥的衣物，絕對不可以進行乾衣。沾有食用油、動物系油、機械油、石油系溶液、揮發油或溶劑、汽油等之衣物，縱然已經洗濯後，請絕對不要進行乾衣。  
且參有發泡氨基甲酸乙酯(海棉狀類)之製品，請絕對不要進行乾衣。  
恐會因油的氧化熱而產生自然發火或引火之虞。(因油種類不同，雖經過洗濯也有不會脫離的情況。)



禁止乾衣

### 務必確實的安裝接地線

在故障、漏電時，恐會有觸電之虞。

55



接地線接續

### 脫水乾衣槽內不可放入引火物

燈油、汽油、揮發油、溶劑、酒精等，或沾有此類溶劑之衣物，請絕對不要放入脫水乾衣槽內或置放在附近，恐會有爆發、火災之虞。



引火物禁止

### 請勿靠近煙火

請勿靠近煙火，且勿將點燃的蠟燭、香菸、蚊香及熱水壺放置在洗衣機上，這是造成火災或變形的主要原因。

洗衣機禁止放置在熱水器下方。

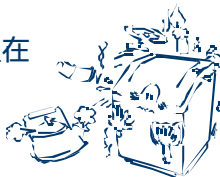

引火物禁止

在「上蓋鎖定中」之狀態，不可強行的打開拉門上蓋

是造成上蓋或鎖住機構破損、受傷，無法運轉。



禁止

拉門上蓋前面附近，禁止帶有磁性物品接近

縱然在拉門上蓋打開的狀態下，也會發生脫水槽回轉。



禁止

## 警告

潮溼的手不可拔插電源插頭  
會造成觸電。



濕手禁止

請勿讓幼兒探視脫水槽

請勿在機體旁設置腳踏板，以  
避免幼兒跌落槽內造成受傷，  
甚至是溺斃或燙傷的原因。



禁止

電源線的處理

電源線或電源插頭損傷或插入配合  
鬆弛時，請勿再使用。

是造成觸電、短路、發火的原因。



禁止使用

請勿將電源線損傷、破損、加工、無理的  
彎曲、拉伸、扭轉、放置重物壓或夾擊。  
破損後是造成觸電，火災的原因。



禁止

請勿使用交流110V以外的電壓。  
是造成火災，觸電的原因。



禁止

請單獨使用電流定格15A以上的專用插座。  
與其他器具共同使用時，分歧插座部  
會異常發熱，恐會造成發火。



注意  
使用專用插座

電源插頭的刃部及固定面附著塵埃的時候  
，請徹底擦乾淨後再使用。  
是造成火災的原因。

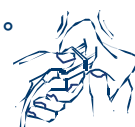

注意  
擦拭塵埃

電源線若有任何損傷需由本公司技術人員維  
修更換。

不要讓小孩等不熟悉操作的人使用處理

會造成在脫水槽內被關閉，燙傷、觸電  
、受傷。



禁止

保養

在保養的時候，請務必將插頭拔出插座。

會造成觸電、受傷。



拔下插頭

機體各部請勿用水直接沖洗  
是造成短路、觸電的原因。

56

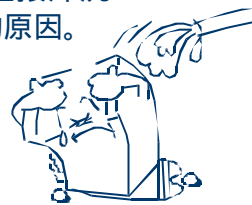

禁止水氣

不可安裝於雨淋處或避免安裝於潮溼  
之處

請勿安裝於雨淋之處，濕氣重的地方。

恐會造成觸電、火災、故障、變形。 46

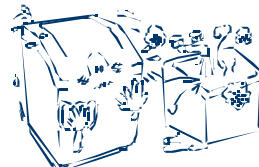

禁止水氣

切換排水管時請務必戴手套

是造成受傷的原因。 52



注意  
使用手套

## 注意

拔出插頭時，請不要握取電  
源線，務必握住前端的電源  
插頭部後拔出。

會因觸電、  
短路而發生  
發火的危險。



注意

使用完畢後，請務必關閉水龍  
頭及拔出電源插頭

使用完畢後，請將  
電源插頭拔下、及  
關閉水龍頭，以防  
萬一漏水或火災事  
故的發生。



拔下插頭

長期間不使用時，請務必將  
電源插頭拔出電源插座

因絕緣劣化  
是造成觸電  
、漏電、火  
災的原因。



拔下插頭

# 為了安全請務必遵守注意事項

## 注意

在運轉中，請勿將手腳伸入機體下方  
內有振動及電氣部品，恐會  
造成受傷或觸電。

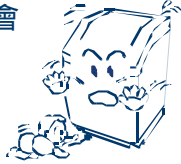

禁止觸摸

洗衣機上禁止踐踏及放置重物  
恐會因部品的變形，破損而  
發生危險。



禁止

運轉前務必打開水龍頭，確認有無漏水  
注水管連接不良，會造成漏水飛濺。

注水管接頭安裝說明 **53**

注水管的連接 **54**



注意

請勿使用50 以上的熱水  
恐會因塑膠部品的變形  
、損傷，而發生觸電、  
漏電。



禁止

防水的化纖布、薄板或化纖製品等堅  
固又厚重品、水無法穿過的化纖製品  
，請勿進行洗衣、洗清、脫水、乾衣。

在脫水時會因脫水槽上蓋打開，造成異常振動  
致使洗衣機翻倒，恐會發生機體、牆壁、地面  
的破損及衣物的損傷。

故洗衣、乾衣時請參考洗衣衣物的標示。



禁止

< 防水衣物的確認方法 >

衣物用口接觸吹氣時，氣息無法通過的就是防水  
性衣類。

(例)

厚又堅固的化纖製品、睡袋、  
膠皮褲子、蒸氣服、潛水服、  
雨衣、桌布、滑雪服、車套、  
其他水不易穿過的衣類。

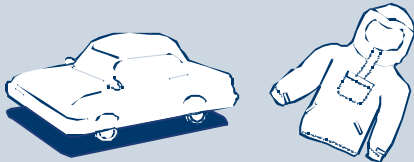

乾衣終了後，立即打開時，請勿碰觸到  
洗衣槽上蓋內側及脫水槽上蓋的金屬部  
因為有高溫，恐會燙傷。

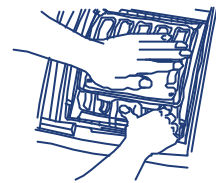

禁止觸摸

洗濯毛毯時請勿使用洗衣網

在脫水中會異常振動，恐會造成周圍牆壁的損傷  
、受傷。



禁止

在打開脫水槽上蓋時，請勿將手置於  
脫水槽上蓋(小)與本體之間  
恐會受傷。 **13**



禁止

脫水槽上蓋關閉時，不可夾住衣物  
會造成衣物的破損或故障的原因。 **14**



禁止

請勿使用熱水器之熱水

在乾衣運轉時，請勿使用溫水，溫水無  
法冷卻除濕，將導致無法乾燥。



禁止

## 注意

在乾衣運轉時或剛結束後，請勿碰觸到機體  
右方上部。因為有高溫，恐會燙傷。

洗衣機不使用時，應關閉水龍頭，以避免水  
壓過強或注水管損壞時脫落，造成淹水損及  
財物。

# 各部名稱

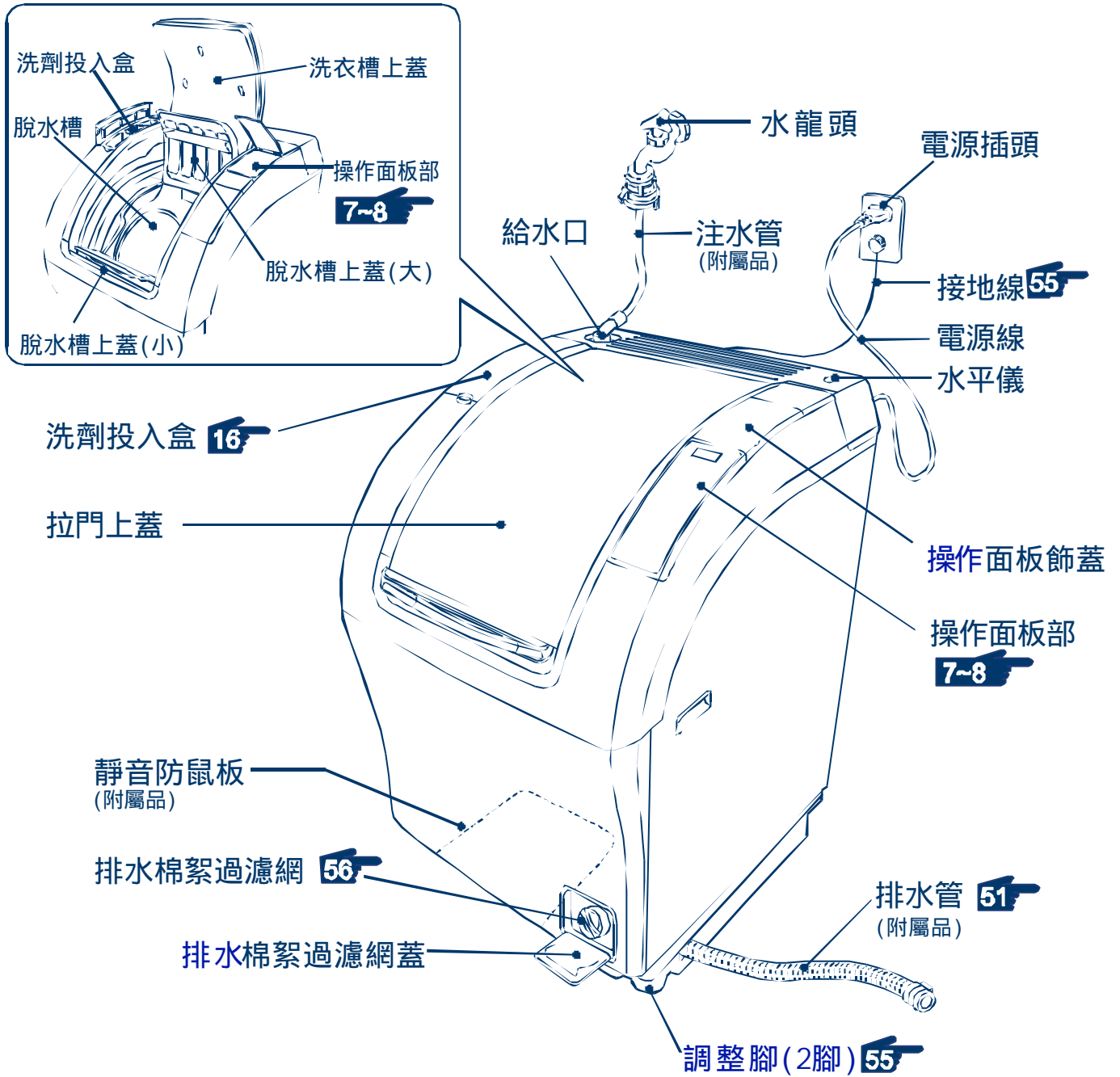

## 附屬品

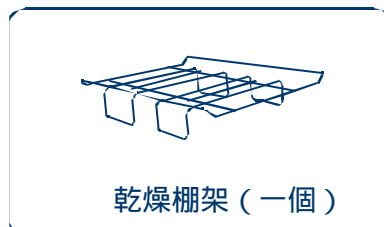
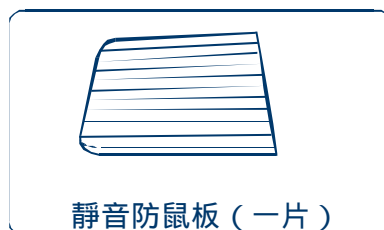

# 操作面板的說明及功能

## (進行 殘餘時間 預約時間 洗劑量)顯示

運轉中會顯示殘餘時間。

(例)殘餘2小時20分 

乾衣終了時，**乾衣終了** 燈亮著，開始進行「柔鬆運轉」。在柔鬆運轉中，顯示「0」。



但在滾筒迴轉時，「0」指示燈閃爍著。



在乾衣中，「殘餘」指示燈閃爍的時候，重新檢測殘餘時間。此時殘餘時間不會遞減。

(例)在重新檢測殘餘時間時 

在預約設定中，是顯示幾小時後運轉終了。

(例)在8小時後運轉終了時 

異常發生時會閃爍及響聲告知。

**45-46** (例)無法給水時 

顯示洗劑量的標準。(杯)

(例)1.1杯洗劑時 



顯示會因洗物的種類或偏荷狀態而有所差異。

## 行程顯示

被選行程燈亮著。

## 啟動/暫停鍵(鎖定解除)

押  鍵即可啟動。

運轉中，押  鍵即暫停運轉，再押  鍵即開始運轉，進行殘餘的行程。

解除終了響笛聲時須使用此鍵。 **47**

解除上蓋鎖定時須使用此鍵。

## 拉門上蓋鎖定表示

燈亮中 上蓋被鎖住中，無法打開。

燈閃爍中 解除上蓋鎖定的動作進行中，一會兒上蓋鎖定就被解除。

燈滅時 能夠打開上蓋。 **13**

## 排水棉絮濾網掃除指示燈

排水棉絮濾網被絲屑阻塞時，運轉終了後，指示燈會閃爍告知。

在押電源開關之前指示燈持續閃爍著。 **56**

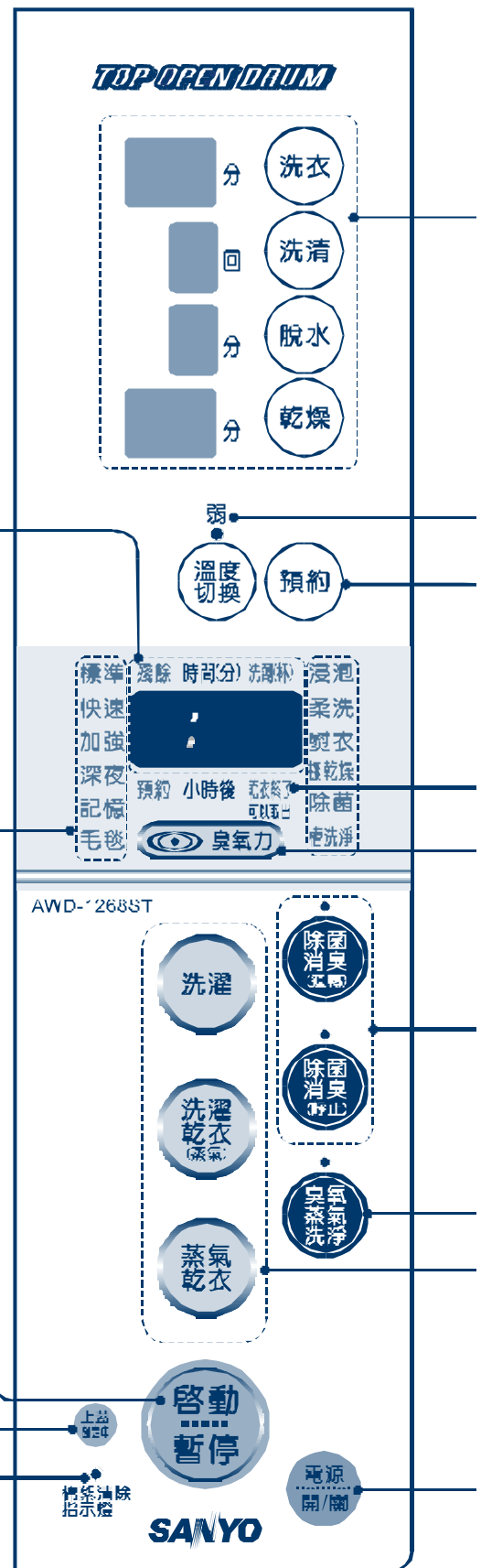



## 洗衣、洗清、脫水、乾燥

選取行程後，依自己喜好調整設定洗衣、脫水時間或洗清回數、乾燥時間時使用之。

省略柔鬆運轉時需使用之。  47

啟動殘餘水排水程式時使用之。  49

## 溫度切換

切換溫度為強時押  溫度切換 鍵。  40

溫度弱的時候  指示燈亮著。

啟動兒童保護裝置時需使用此鍵。  47

運轉開始後，此鍵不接受動作。

## 預約

設定從現在開始幾小時後運轉終了。  41~42

## 乾衣終了(可以取出)顯示

乾衣終了時燈亮著開始進行「柔鬆運轉」。

至洗濯物取出前，燈持續亮著。(最長2小時)(只有在滾筒回轉時，燈會閃爍著。)

## 臭氧

「臭氧蒸氣洗淨」「除菌消臭(靜止迴轉)」或「除菌」「槽洗淨」時亮燈。

臭氧作用中時，LED燈閃爍表示。

## 除菌消臭迴轉/靜止

衣物之除菌、消臭使用依衣物種類選擇迴轉或靜止。

## 臭氧蒸氣洗淨

衣物洗淨時，使用蒸氣加臭氧洗淨。

## 行程的選擇

選取洗衣 脫水(洗濯)、洗衣 乾衣(洗濯乾衣)、只有乾衣(乾衣)時押此鍵。

反覆押各按鍵，每押一次，即能切換行程。

被選取之行程指示燈亮著。

## 電源 開/關

電源的「開」「關」時使用之。

自動關機之機能。

運轉終了時，約5秒後電源自動變為「關」之狀態，如果有設定凍結防止用的殘水排水程式時，10分鐘後自動轉為「關」。  48

開機不啟動的放置時，10分鐘後電源自動轉為「關」。

電源的「開」立即切換為「關」時約10秒鐘無法再「開」時(是為了讓MICON動作)，此時會依以下顯示告知。



# 洗濯物的準備

## 不能洗濯，乾衣的衣物

皮革、絲絹製品。  
座墊或枕頭、棉被、充填棉花或發泡氨基甲酸乙酯(海棉類)之製品。  
純毛的毛毯、電氣毛毯、長添毛(長毛10mm以上)的毛毯、毛毯袋。  
化纖類等較厚的地毯。  
附有動物毛的地毯。  
市販的洗濯補助具。  
和服及裝飾物。  
橡膠、尼龍、化合物製品。  
防水性的化纖品、薄膜或衣物等。 



## 不能烘乾的衣物

羊毛的衣物、羊毛的毛毯。  
上漿的衣物。  
有標示「請避免使用乾衣機乾燥」的衣物。  
有標示吊乾、平乾及乾洗記號之衣物。  
防水加工，樹脂加工(使用接著劑的物品)、  
浮雕加工(凹凸模樣)的衣類。



## 有關衣類的收縮

有些衣物裡有在洗濯後會出現收縮的現象，並且也有在烘乾後更收縮的衣物，用一回的洗濯、烘乾大體上可以決定收縮的程度。  
收縮的程度依布料的種類、編織的方法、縫製的方法之不同而有所差異。  
烘乾之前請詳細確認衣物的標示、材質的標示，以進行適當的衣物烘乾。

### 容易收縮的衣物

綿的襯衫、混紡的襪子、麻的編織物等製品。



### 縮短時

綿製品等以部份縮短的衣物，先充分溼潤拉長後，在太陽光下曬乾會有某種程度的回復。

## 注意

防水的化纖布、薄板之化纖製品等堅固又厚重品，水無法穿過的化纖製品，請勿進行洗衣、洗清、脫水、乾衣。

在脫水時會因脫水槽上蓋打開洗濯物飛出，造成異常振動致使洗衣機翻倒，恐會發生機體、牆壁、地面的破損及衣物的損傷。



禁止

沾上飲料水，化妝水的衣類，長時間的放置

會有變色的現象，請立即洗掉。

請先彈掉衣物上之泥土和砂  
防止機體故障之原因。



務必清除硬幣、髮夾、卡片、窗簾上金屬物等

恐會發生傷及衣物或機體，並導致異常音、故障的原因。

是發生排水路異物阻塞，故障的原因。

會有因排水路被異物阻塞而導致故障之可能。

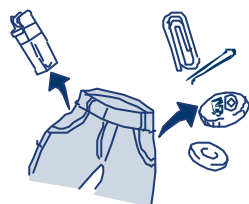

會脫線或易起毛球的衣物，請翻反面來洗濯

易脫線的衣類如毛巾、浴巾等分開洗濯  
使用市販的洗衣網(細目)洗濯有防止脫線的效果。



部分髒污預先做預洗處理  
請利用洗劑或漂白劑做部分洗衣。

請將長帶綁住，拉鍊拉上  
恐會傷及衣物或機體之原因。



檢查標示

依照衣物的標示進行洗濯。  
白色和有色衣物分開洗濯。



容易損傷的衣物請放入洗衣網

編織花邊的衣類，女用內衣、尼龍長襪、化纖的薄紡織品等，請放入洗衣網內洗濯。

含有鋼絲的胸罩

請務必放入洗衣網內，  
恐因鋼絲的飛出而傷及機體或其他的衣物。

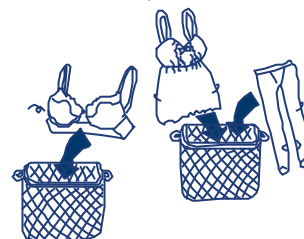

洗濯毛毯時請勿使用洗衣網

在脫水中會異常振動，恐會造成周圍牆壁的損傷、受傷。

使用洗衣網時，放入量儘量減少，其他衣物也一起放入

洗衣網內放入太多衣物，在進行脫水時會產生嚴重不平衡，造成異常的振動。



小秘訣

較厚的衣物或體積大的衣物不可只放入1件

(牛仔褲、浴袍、腳踏墊、木棉的較厚的練習服、柔道、劍道服等)

因衣物在脫水槽內無法均衡分散，在脫水時造成振動大，有可能產生在殘餘時間，預約時間表示部顯示「U3」，且停止運轉，為了取得平衡請追加濕的浴巾等厚重衣物2~3件。

# 行程內容及所需時間的標準

運轉切換	行程	容量	洗衣	洗清	脫水	所需時間
 洗衣~脫水	標準	12Kg 以下	約9分~15分	2回	約5分	約50分~59分
	快速		約6分~10分	2回	約5分	約37分~45分
	加強		約14分~20分	3回	約5分	約1小時3分~1小時21分
	深夜		約12分~25分	2回	約9分	約1小時11分~1小時25分
	記憶	依設定內容				依設定內容
	毛毯	5.0Kg以下	約25分	3回	約6分	約2小時
	浸泡	12Kg 以下	約69分~75分	2回	約5分	約1小時50分~1小時59分
	柔洗	2.5Kg以下	約6分	2回	約4分	約26分
	除菌	8.0Kg以下	約9分~12分	20分	第一段 10分 第二段 35分	約1小時34分~1小時41分
	槽洗淨	————	約30分	1回	約5分	45分

運轉切換	行程	容量	洗衣	洗清	脫水	乾衣	所需時間	
 洗衣~乾衣	標準	8.0Kg 以下	約9 ~12分	2回	自動「A」無法變更	自動「A」溫度「強」	約2小時43分~3小時20分	
	快速		約6分~8分	2回			約2小時38分~3小時45分	
	加強		約14分~17分	3回			約3小時31分~4小時15分	
	深夜		約14分~25分	2回			約3小時36分~5小時21分	
	記憶	依設定內容				依設定內容	依設定內容	
	毛毯	4.5Kg以下	約25分	3回		自動「A」溫度「弱」	約5小時10分	
	浸泡	8.0Kg 以下	約69分~72分	2回		自動「A」溫度「強」	約3小時43分~4小時52分	
	熨衣	8.0Kg 以下	約9分~12分	2回		自動「A」溫度「強」	約1小時18分~1小時45分	
	除菌	8.0Kg以下	約9 ~12分	2回		自動「A」溫度「弱」	約2小時43分~3小時20分	
	槽洗淨	————	約30分	1回		自動「A」溫度「弱」	約1小時15分	

設定  時，各行程的洗衣時間變為20分鐘。

運轉切換	行程	容量	所需時間	
			溫度強	溫度弱
 只有乾衣	標準	8.0Kg 以下	約3小時30分	約5小時40分
	加強		約4小時	約6小時10分
	深夜		約3小時30分	約5小時40分
	記憶		依設定內容	依設定內容
	毛毯	4.5Kg以下	————	約3小時30分
	熨衣	8.0Kg 以下	約2小時	約3小時30分
	棚乾燥	2.0Kg以下	————	約1小時30分
	除菌	8.0Kg以下	約3小時30分	約5小時40分

# 手動設定內容

運轉切換	行程	容量	洗衣	洗清	脫水	
 洗衣~脫水	標準	12Kg 以下	不進行或不設定、5~30分 (20~30分 1)	不進行或不設定、1~4回	不進行或不設定、1~9分	
	快速					
	加強					
	深夜					
	記憶	5.0Kg以下	不進行或不設定、5~30分			
	毛毯					
	浸泡				12Kg 以下	75~90分設定
	柔洗				2.5Kg以下	不進行或不設定、1~15分
除菌	8.0Kg以下	不進行或不設定、5~30分 (20~30分 1)	不進行或不設定、1~9分			
槽洗淨	——	30分不可變更	1回	5分		

1  
蒸氣洗淨設定時

運轉切換	行程	容量	洗衣	洗清	脫水	乾衣		
 洗衣~乾衣	標準	8.0Kg 以下	不進行或不設定、5~30分 (20~30分 1)	不進行或不設定、1~4回	自動「A」 無法變更	自動「A」 10分~90分 2H、3H (2小時) (3小時) + 溫度-強 溫度-弱 的組合		
	快速							
	加強							
	深夜							
	記憶	4.5Kg以下	不進行或不設定、5~30分			自動A+「溫度-弱」的組合 (乾衣時間不能變更)		
	毛毯							
	浸泡						8.0Kg 以下	75~90分設定
	熨衣						4.0Kg以下	不進行或不設定、5~30分 (20~30分 1)
除菌	8.0Kg以下	不進行或不設定、5~30分 (20~30分 1)	自動「A」 10分~90分 2H、3H (2小時) (3小時) + 溫度-強 溫度-弱 的組合					
槽洗淨	——	30分不可變更	1回不可變更	5分不可變更	30分不可變更			

運轉切換	行程	容量	乾衣
 只有乾衣	標準	8.0Kg 以下	自動「A」 10分~90分 2H、3H (2小時) (3小時) + 溫度-強 溫度-弱 的組合 (在「加強」行程依自己喜好設定乾衣時間時，會自動的轉換為「標準」行程)。
	加強		
	深夜		
	記憶	4.5Kg以下	自動A+「溫度-弱」的組合 (乾衣時間不能變更)
	毛毯		
	熨衣		
棚乾燥	2.0Kg以下	10~3小時設定「溫度-弱」不可變更。	
除菌	8.0Kg以下	自動「A」+「60, 70, 80, 90, 2H, 3H」的設定。	

## 小秘訣



所需時間是依給水量每分鐘15l計算基準。  
 所需時間會依水壓、排水條件、洗濯物的材質、布量、偏荷、水溫、室溫而有所變化。  
 所需時間是不含乾衣終了後之「柔鬆」運轉時間。  
 乾衣中的殘餘時間顯示，會因洗濯物的質或量，產生急速遞減及暫時停止的現象。  
 乾衣時須注意水龍頭要開啟，水溫30 以上時，乾燥能力為遞減。

在乾衣中發生殘餘時間暫時停止的情況(例:乾衣行程「標準」の場合)

殘餘時間在「15」「20」「25」「30」「35」「40」「55」等停止 放入過多或厚重的衣類進行烘乾の場合。

殘餘時間在「3」停止 在進行降溫的運轉。

(降溫運轉時間會依洗濯物的材質、布量、室溫、水溫而有所變化)。

暫時停止時間會因乾衣行程的不同而有所差異。

# 拉門上蓋 洗衣槽上蓋 脫水槽上蓋的開/關

## 上蓋打開的方法

拉門上蓋

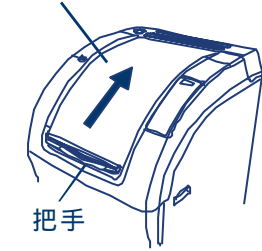

### 1. 持把手往後推開

無法打開時，是因為拉門上蓋被鎖住，請先解除鎖定後再打開。

洗衣槽上蓋

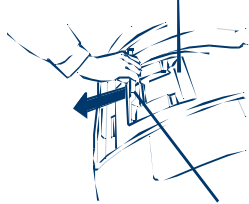

### 2. 手持洗衣槽活動把手向前翻動至有分段聲音。解除鎖住狀態。

活動把手

脫水槽上蓋(大)

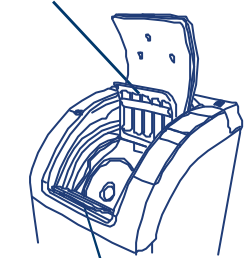

### 3. 持洗衣槽活動把手向上打開 脫水槽上蓋同時也打開。

#### 脫水槽上蓋的打開方法

脫水槽上蓋也能夠單獨打開。按下上蓋按鈕即解開鎖定機構，上蓋浮起時，請用手輕輕壓著。用手輔助打開脫水槽上蓋(大)。

上蓋按鈕



#### 注意

脫水槽上蓋是利用彈簧力量打開，請注意不要被夾到手。

## 上蓋關閉的方法

請務必先關閉脫水槽上蓋。  
請將衣物確實壓入脫水槽內。

脫水槽上蓋(大)

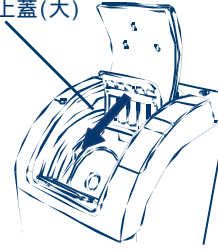

### 1. 將脫水槽上蓋(大)往人這邊翻倒

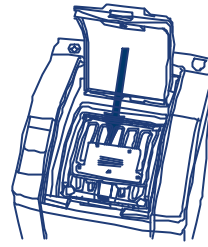

### 2. 壓塑膠中央部

聽到「卡-」聲，即已鎖住，請再一次押塑膠部確認鎖住狀態。

塑膠部

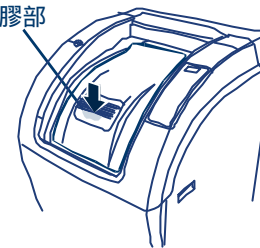

### 3. 將洗衣槽上蓋往前壓下

#### 注意

關閉時請勿拉活動把手。脫水槽上蓋打開就無運轉。

## 拉門上蓋鎖定中的解除方法

電源「關」的時候

押下  鍵



 指示燈亮著的時候。

押下  鍵



一會兒  指示燈從閃爍轉為燈滅。



指示燈消燈時，響笛發出「嗶」、「嗶」聲，即解除上蓋鎖住狀態。



指示燈閃爍的時間，依在要解除上蓋鎖定狀態時的運轉內容而有所差異。

洗衣、洗清、乾衣(脫水槽內溫度較低時)，柔鬆運轉時  
脫水時

最長約20秒。  
最長約50秒。

脫水槽內的溫度較高時， 指示燈是亮著，殘餘時間表示部顯示「H」。此時，邊送風脫水槽邊回轉，溫度下降後才解除上蓋鎖住。

(通常約20分，會依洗濯物的質量、室溫、水溫而有所變化)。

有3種種類の上蓋。請詳讀安全注意事項，確實的關閉之。

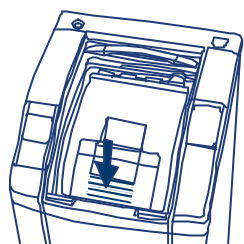

4. 從洗衣槽上蓋前端  
確實壓下至發出較大「卡噠」聲

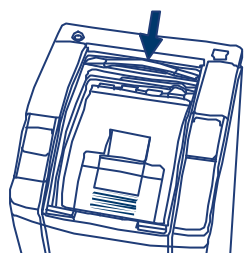

5. 拉把手向前關閉拉  
門上蓋

### 洗衣槽上蓋無法關閉時

洗衣槽上蓋卡勾部在鎖住的狀態下，洗衣槽上蓋是無法關閉。

此時，請拉洗衣槽上蓋之活動把手，即能解除鎖住狀態。

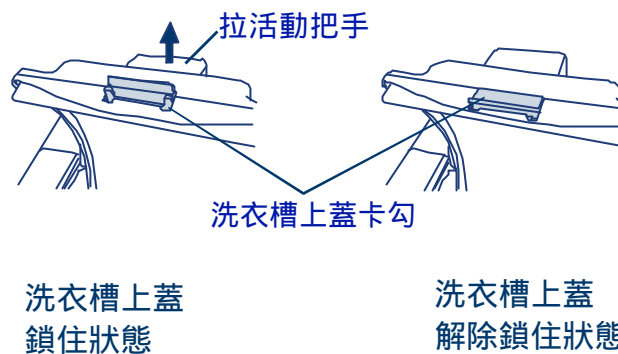

洗衣槽上蓋  
鎖住狀態

洗衣槽上蓋  
解除鎖住狀態

請勿在洗濯物被夾在脫水槽上蓋的狀態下進行運轉

洗濯物放入時，務必完全的壓入脫水槽內之後，再關閉上蓋。

在洗濯物夾住的狀態下進行運轉時，是造成衣物或機體損傷的原因。

## 關於洗濯物放入的方法

到此位置

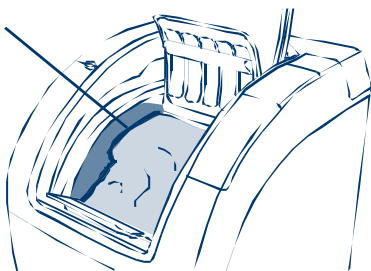

請求

在洗衣槽上蓋關閉前，請充分確認衣物是否溢出。

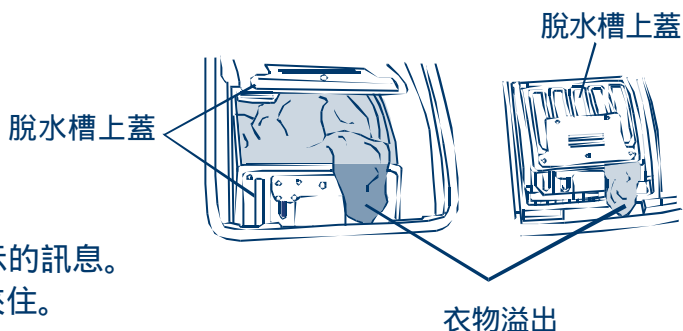

衣物被脫水槽上蓋夾住時，會有錯誤顯示的訊息。  
顯示錯誤的訊息時，請檢查衣物是否被夾住。

錯誤顯示 **U:2** **U:9** **45~46**

### 請求修理前

殘餘時間表示部有如此異常顯示時，請依下表之處置、處理。

顯示 「U2」	症狀	脫水槽上蓋沒有關。
	處置	請關閉脫水槽上蓋。

顯示 「U5」	症狀	洗衣槽上蓋沒有關。
	處置	請關閉洗衣槽上蓋。

# 洗劑 漂白劑 軟化劑種類及使用方法

請將洗劑依下表洗劑使用量投入洗劑投入盒內。

行程	洗濯量	洗劑量標準(杯)	濃縮洗劑			液體洗劑	肥皂絲	軟化劑		漂白劑	
			30l水相對使用20g的類型	30l水相對使用15g的類型	30l水相對使用25g的類型	30l水相對使用20ml的類型	3kg衣物相對使用20g的類型	1.5kg衣物相對使用10ml的類型	1.5kg衣物相對使用20ml的類型	30l水相對使用40ml的類型	30l水相對使用30ml的類型
標準 記憶加強 深夜 熨衣 除菌	12.0kg以下	1.1	44g	34g	55g	30ml	45g	18ml	36ml	40ml	30ml
	6.0kg以下	0.9	37g	28g	46g	20ml	30g	14ml	28ml	30ml	25ml
	3.0kg以下	0.6	26g	19g	32g	15ml	15g	9ml	18ml	20ml	20ml
快速	12.0kg以下	0.8	31g	24g	39g	21ml	——	18ml	54ml	40ml	30ml
	6.0kg以下	0.6	26g	20g	32g	14ml	——	14ml	42ml	30ml	25ml
	3.0kg以下	0.4	18g	13g	22g	10ml	——	9ml	27ml	20ml	20ml
毛毯	5.0kg以下	不顯示	務必完全溶化後再放入脫水槽內			18ml	——	14ml	42ml	30ml	25ml
柔洗	2.0kg以下	不顯示	請使用液體中性洗劑					8ml	24ml	——	——

(例)洗劑量1.1杯

洗劑 1.1 杯



## 注意事項

- 滾筒式洗衣機，因在洗衣槽被密封的狀態運轉，不利於大量泡沫的產生，請儘量使用低發泡型洗劑。
- 洗劑量顯示以「1匙=40g」標準，請勿放入過量的洗劑，否則在洗衣槽內會有大量泡沫產生之可能。

在使用洗劑前，請一定確認計量匙容量以及洗劑包裝外部的說明，如果洗劑計量匙過大或者在洗衣槽內產生大量泡沫時，請把洗劑使用量自行減少。

洗劑包說明如未標示滾筒式衣機之標準用量，洗劑使用量約為傳統直立式洗衣機用量的1/2。

沒有記載洗劑的標準使用量(30l的水相對xxg)的洗劑廠牌，請參照包裝盒外部的使用說明。



計量匙顯示標準是以30l/20g的洗劑濃度為標準，如使用不同洗劑濃度時，請參照洗劑包裝外部使用說明自行增減。

洗劑量標準顯示會因洗濯物的種類或負荷狀況而略有差異。

無附贈計量匙時，洗劑使用量請參照上表所述。

進行「快速」、「毛毯」行程時，請勿使用肥皂絲，因恐無法充分的洗清。

## 肥皂絲的使用方法

- 打開水龍頭，放入洗衣物，關閉脫水槽上蓋，洗衣槽上蓋，拉門上蓋。
- 押電源 ，選取適當的行程，再押  鍵。
- 準備容器(如水桶)，倒入5公升約30℃的溫水。
- 邊攪拌邊放少許的肥皂絲。
- 攪拌至肥皂絲已無顆粒狀，完全溶解後，再慢慢的倒入洗衣槽內。

完全溶解的洗劑液，請勿從洗劑投入盒投入，會發生洗劑液溢出機體外。

### 請注意

肥皂絲比合成洗劑更容易殘留在衣物上，是產生變黃的原因，請進行充分的洗清。

使用量過多，水溫又低時，無法完全溶解會殘留在衣物上，也會附著於水管或脫水槽上之後再剝離，浮出污染洗濯物。

進行「快速」、「毛毯」行程時，請勿使用肥皂絲，無法充分的洗清。

進行預約洗衣時，請勿使用肥皂絲，恐會硬化。





# 洗劑投入盒的使用方法

請將洗劑投入盒飾蓋打開，  
投入洗劑 漂白劑 軟化劑投入完成後，請務必關閉。

· 過量之洗劑對衣物之洗淨沒有幫助，  
反而易造成衣物洗清不完全或洗劑殘  
留請特別注意。

· 洗劑投入過量或給水流量過大時，有  
可能產生洗劑泡沫溢出現象，請依說  
明書指示即可。

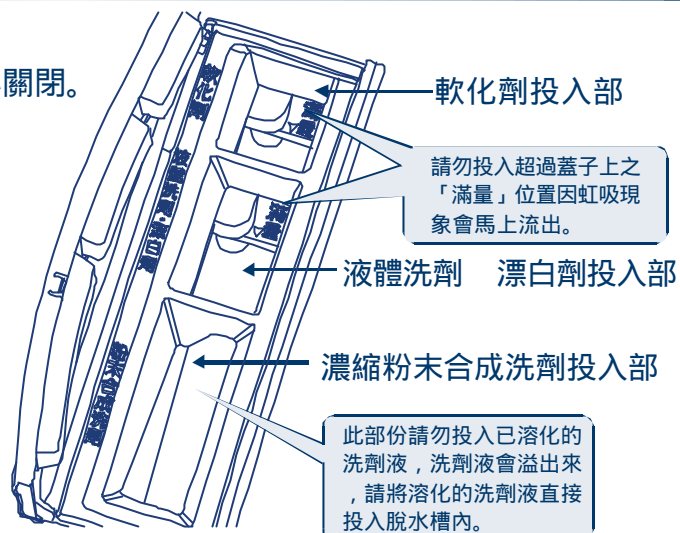

## 請 求

請勿投入過量的洗劑，發泡過多時，會導致「洗清不完全」、「泡沫溢出」等現象。請勿同時使用液體洗劑和液體漂白劑，投入同一地方會超出「滿量」位置，馬上就流出去。欲同時使用時，請改變其中一種為粉末。

拉門上蓋或操作面板塑膠部有洗劑附著時，請馬上擦拭清除。放置在上面，會傷及表面。

洗劑投入盒之粉末洗劑投入部潮溼時，洗劑會附著在上面。粉末合成洗劑投入前，請先用乾布擦乾淨。運轉終了後，在容器內部自動洗淨時的水有可能會殘留在「洗劑投入盒」內，並不是漂白劑或液體洗劑。給水流量15l/min為本產品之設計基準，如因加壓馬達導致流量過大時，使用液體劑有可能產生發泡現象，請自行調節給水量即可。反之若流量過小時若使用液體洗劑，有可能發生投入不完全的現象，若非使用預約狀態，洗劑直接投入「粉末合成劑盒」即可。

## 濃縮粉末合成洗劑投入部(洗衣前自動投入)

使用量 **15**

**粉末合成洗劑**  
請依洗劑量標準投入。

**氧系粉末漂白劑**  
請與洗劑一起投入。

使用量的標準：約20g(30的水，相對使用20g的類型)

漂白劑容易殘留在洗濯物或脫水槽內，因此請增加洗清的次數或者在「加強行程」時使用。  
漂白劑的使用量及使用方法，請參照包裝容器上的說明。

## 液體洗劑 漂白劑投入部(洗衣前自動投入)

使用量 **15**

### 液體合成洗劑

請使用泡沫較少的洗劑。

為了使流動更容易，請將洗劑和同量的水，先在別的容器內充分攪拌混合後再倒入。

液體洗劑和漂白劑同時使用時，請使用粉末漂白劑，請將粉末漂白劑倒入粉末合成洗劑投入部。

### 氧系液體漂白劑

使用液體漂白劑時，請使用粉末合成洗劑。

漂白劑容易殘留在洗濯物或脫水槽內，因此請增加洗清的次數或者在「加強行程」時使用。

### 氯系液體漂白劑

氯系漂白劑會直接附著於衣物，產生變色請避免使用。

## 軟化劑投入部

使用量 **15**

在最終的洗清中自動投入

使用濃縮型(1.5kg衣類相對使用10ml)時，為了使流動更容易，請將軟化劑和同量的水，先在別的容器內充分攪拌混合後再倒入。

軟化劑投入後，請勿放置12小時以上。會發生軟化劑凝固的現象。



# 選擇行程之前

## 有關容量

容量是依行程不同而有所差異。

行程	洗濯容量	洗濯/乾衣容量	乾衣容量
標準、記憶、加強、深夜、浸泡	12.0kg以下	8.0kg以下	8.0kg以下
快速	12.0kg以下	8.0kg以下	——
熨衣	——	8.0kg以下	8.0kg以下
毛毯	5.0kg以下	4.5kg以下	4.5kg以下
柔洗	2.5kg以下	——	——
除菌	8.0kg以下	8.0kg以下	——

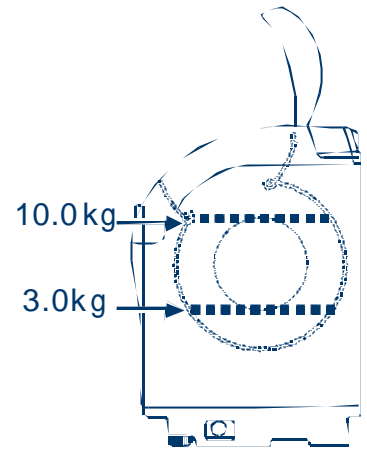

## 洗濯物的重量參考

 工作服上下 (混紡約800g)	 浴巾 (綿約300g)	 襯衫 (混紡約200g)	 襪子 (混紡約50g)	 毛衣 (約400g)	 一般長褲 (約400g)
 睡衣上下 (綿約500g)	 內褲 (綿約50g)	 內衣 (綿約130g)	 牛仔褲 (綿約600g)	 罩衫 (約200g)	

## 有關行程的記憶

在「標準」、「快速」、「加強」、「深夜」、「記憶」行程的運轉後，會自動記憶運轉之行程。

下一次押  時，被記憶的行程會亮燈顯示，再押  即能進行運轉。

  的洗濯，洗濯乾衣運轉的切換也可記憶之。

 無法記憶。

停電或電源插頭拔出也繼續記憶著。

出廠時「標準」行程  為初始內定值。

# 選擇行程的方法

洗濯  
洗濯  
乾衣  
蒸氣  
乾衣

## 洗濯物的種類

目  
常  
的  
衣  
類

輕微污髒的衣物



快速行程

23~24

輕微污髒，短時完成



一般的衣類(例)

內衣、襪子、睡衣上、下、  
浴巾、內褲、牛仔褲、襯衫、  
褲子



標準行程

23~24

普通污髒

加強行程

23~24

洗淨較為污髒衣物  
確實烘乾厚重的衣物

深夜行程

23~24

希望安靜的洗濯、乾衣時

熨衣行程

23~24

想進行熨燙衣物的洗  
濯、乾衣時

除菌行程

32

想對衣物進行除菌時

記憶行程

27~28

讓自己喜好的運轉內容  
被記憶



毛  
布

有<sup>手洗</sup>標示的毛毯及較大的  
洗濯物

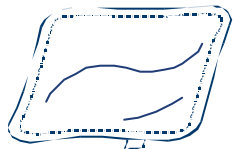

毛毯行程

25~26

欲洗濯、烘乾毛毯時



精  
緻  
衣  
類

精緻衣物類

毛衣、毛線衣、女襯衣類  
、裙子、罩衫、學生服  
、婦女用褲子等

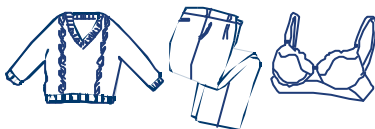

柔洗行程

29~31

洗濯有乾洗標示的衣物

洗濯有<sup>手洗</sup><sub>30</sub> <sup>乾洗</sup> <sup>乾洗</sup>

處理標示的衣類，羊毛的毛  
線衣，絲絹製品等精緻的衣  
物時使用之。

棚乾燥

33~34

小件衣物或不適合旋轉烘乾  
的衣類使用。



消  
臭  
除  
菌  
槽  
洗  
淨

帽子、鞋類等除菌消臭



除菌消臭

21~22

(迴轉/靜止)

使用臭氧進行衣物除菌、  
消臭功能。

槽洗淨

59

(臭氧槽洗淨)

使用臭氧對於洗衣槽進行  
除菌、除霉的動作。



# 滾筒式洗衣乾衣機的動作

(例)「標準」行程的動作(洗衣~乾衣)

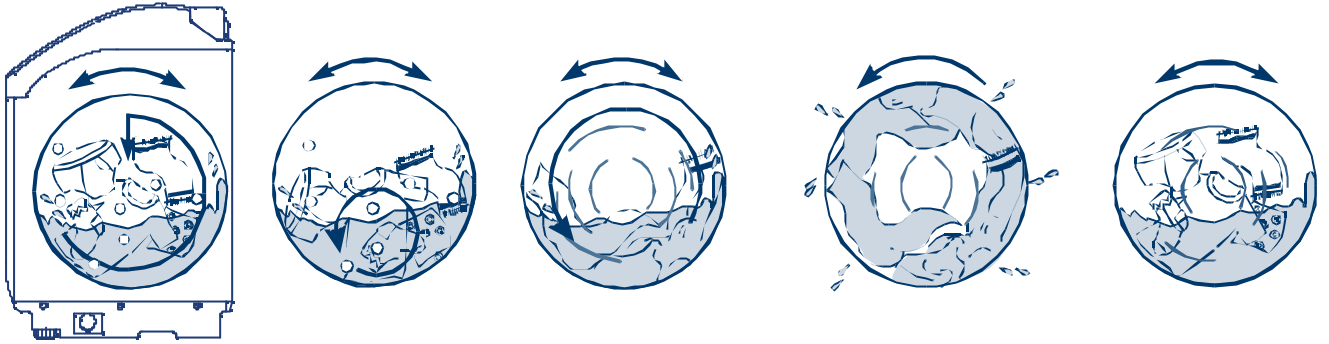

洗衣

洗清2回

**強力拍打洗衣** 依衣物的落下進行強力拍打洗衣。  
在途中滾動衣物進行揉搓洗衣及提高滾筒的回轉速度使衣物能很有效率的含浸洗濯液的膨脹浸潤洗衣。

**中間脫水** 為了抑制振動及噪音，調整脫水回轉數，讓滾筒回轉更平穩。

**洗清** 用少量的水，作有效率的洗清。在最後洗清軟化劑會自動投入。

## 有關泡沫偵測及消泡洗清

在洗衣中，若因洗劑投入過多，而產生過多的泡沫時，會自動排水，且繼續進行洗衣。

在脫水前，一方面給水，一方面排出殘留泡沫的消泡洗清追加之。  
(在消泡洗清中殘餘時間不會變化)。

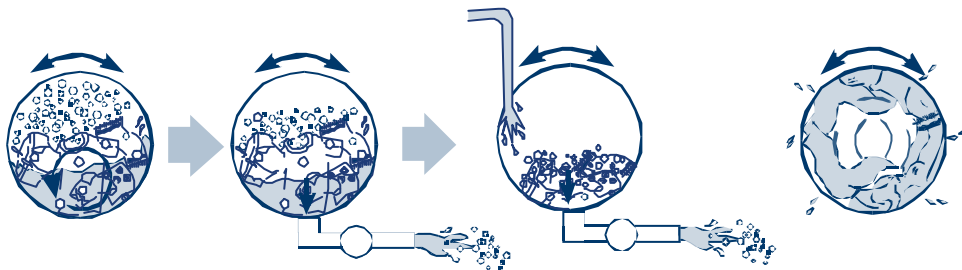

洗衣

消泡洗清

脫水

### 有關蒸氣乾衣

在乾衣的最終行程，從滾筒的側面吹出溫風蒸氣，使衣物柔軟膨鬆，且會抑制靜電的發生。  
蒸氣的時間，會依衣物的量，而有所不同。

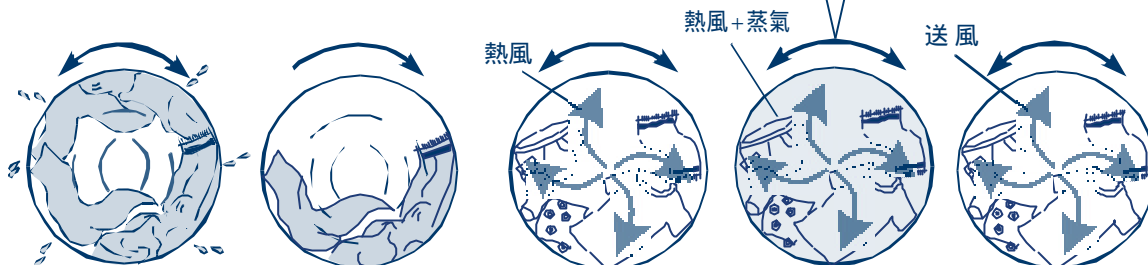

## 脫水

**最終脫水**  
為了抑制振動及噪音，調整脫水回轉數，讓滾筒回轉更平穩。

**擴散運轉**  
返復操作脫水槽的轉動與停止讓衣物擴散。

## 乾衣

**中央吹出乾衣**  
從脫水槽側面中央吹出熱風，可減少浪費及提早烘乾完成。

**降溫**  
脫水槽回轉，一方面送風，使溫度下降。

### 運轉終了

運轉終了，響笛鳴聲告知且上蓋鎖住解除。  
〔乾衣終了〕指示燈亮著，且進行柔鬆運轉。

### 有關柔鬆運轉





乾衣運轉終了後為了防止起皺摺進行柔鬆運轉，每 5~15 分鐘中有 10 秒的脫水槽回轉，在最長 2 小時內進行返復操作。  
乾衣終了後，請儘早將衣物取出。

在滾筒回轉時，拉門上蓋是被鎖住的請先押  鍵解除上蓋鎖定後，再取出衣物。

可以取消柔鬆運轉。 

在柔鬆運轉中  指示燈亮著。

只有在滾筒回轉中  指示燈閃爍著  指示燈亮著。

在  燈亮著的狀態要打開拉門上蓋時，請押  鍵，解除上蓋鎖住狀態。

打開拉門上蓋或押  鍵時，就結束柔鬆運轉。

# 臭氧空氣除菌・消臭迴轉/靜止

吹出帶有臭氧的空氣，進行衣類或滾筒的「除菌」「消臭」。  
以臭氧特有的強勁氧化力，進行「除菌」和分解有臭味物質的「消臭」。  
適用於不能夠洗濯衣類或小物類。  
依據衣類等，請選擇滾筒回轉/滾筒靜止(設定滾筒靜止時，滾筒不會回轉)。

## 空氣洗淨動作

所需時間：約30分

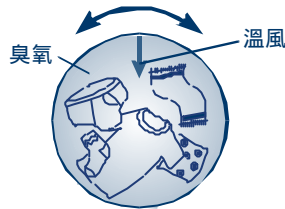

在沒有水時讓滾筒回轉，同時以臭氧進行「除菌」「消臭」。

- 因為是沒有用水的除菌・消臭行程，是無法除垢。
- 依臭味的種類，也有無法消臭的衣類。

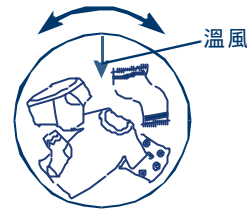

吹出溫風，臭氧還原為氧。

## 設定滾筒靜止時

乾燥棚架於滾筒內水平放置，上面搭載衣類或小類。

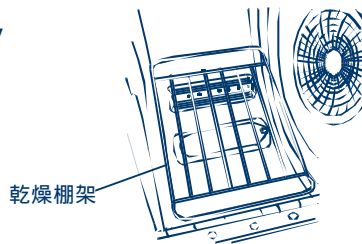

- 乾燥棚上面請勿搭載超過 2Kg以上的物品。恐會有破損。
- 衣類小物類用堆疊時，重疊的部份會影響的臭氧效果有減弱的現象。

## 能夠臭氧除菌・消臭的物品

- (例)
- 羊毛、丙稀製品。
  - 化纖混紡品。
  - 帽子、皮包、縫製的玩具。
  - 麻布、運動鞋、拖鞋。
  - 女用內衣類。
- 有絲屑，寵物的毛等附著時，請用刷子等清除之。

## 不能臭氧除菌・消臭的物品

- (例)
- 皮革製品的一部份、絹製品、金屬製品。
  - 和服、裝飾小物。
  - 橡膠、化合物製品。
  - 附有金屬製鈕釦等的衣類。
  - 沾有油的衣類(恐會引火或自然發火)  
食用油・植物系油・機械油・乾洗用油・美容用油(身體用油・美容院系統用油)、揮發油或溶劑、汽油等。
  - 使用手工藝用接著的製品，充填發泡氨基甲酸乙酯(海綿狀類)的製品(恐會引火或自然發火)。

絕對禁止投入寵物(狗或貓)等活生生的動物。



## 除菌 消臭 (容量2Kg以下)

1 押 鍵

2 押 或 鍵，選取滾筒回轉/  
滾筒靜止，放入衣類或小物類  
 臭氣力 是亮燈。  
設定滾筒靜止的時候，請放置乾燥棚架。

3 押 鍵

4 運轉終了 響笛鳴聲告知  
有使用乾燥棚架的時候，請務必取出。  
關閉水龍頭。

設定滾筒靜止的時候，為了防止乾燥棚架忘記取出，所以在拉門打開或押 鍵之前，電源是不會切斷。

### 需知

- 因在運轉之後使用少量的水，請在運轉前務必先打開水龍頭。  
請將排水管插入排水口。
- 除兒童保護裝置設定的解除及 (電源開/關) (啟動/暫停) 以外的鍵是不接受動作。
- 在臭氧運轉中 臭氣力 是亮燈。
- 臭氣力 在亮燈中押暫時停止時，或是電源由「關」  
「開」時，為了使滾筒內的臭氧氣至完全消除為止，拉門是鎖住(閃爍)著。
- 設定滾筒回轉時，請勿安置乾燥棚架。  
是造成故障的原因。

# 日常衣物的洗濯 乾燥

自動偵測衣物的量及乾燥程度，從洗衣~乾衣以最適當的狀態自動運轉。  
毛毯類，請選擇「毛毯」行程洗濯乾燥。

## 標準行程

適用於綿素材的內衣等，一般衣物的洗濯、乾燥。

## 快速行程

適用於輕微污穢衣物，希望快速的洗濯、乾燥。

## 加強行程

適合嚴重污穢衣物的洗濯，厚重衣物的洗濯、乾燥。

## 浸泡行程

適合較為污穢且厚重衣物的洗濯，厚重衣物的洗濯、乾燥。

## 深夜行程

適用於夜間的洗濯、乾燥，希望安靜的洗濯、乾燥。

## 熨衣行程

適用於希望熨燙衣的洗濯、乾燥。

「熨衣」行程只有在  時才能運轉的行程。

洗濯的內容同「標準」行程。

「熨衣」行程是為了在終了時還維持少許微濕的狀態，所以無法進行蒸氣乾衣。



### 需知

放入濕的衣物，會判定為較重(多)的布量。  
(另外)有時會發生洗衣槽會碰及本體的前面、側面的情況，但這並不是異常的現象。

放入衣物前已經在脫水槽內有水時，有可能會發生不檢知布量的情況。因此，在脫水槽內有大量水時，會先啟動排水程序。





打開水龍頭，放入洗濯物，關閉脫水槽上蓋、洗衣槽上蓋、拉門上蓋。

**請注意** 為了防止布被夾住，請確實將洗濯物壓入脫水槽內後，再將脫水槽上蓋關閉。 **13~14**

### 只有洗濯時

### 從洗濯至乾衣時

1 押  鍵

2 押  鍵  
並選取欲使用之行程  
(「標準」、「快速」、「加強」、「深夜」、「浸泡」)

2 押  鍵  
並選取欲使用之行程  
(「標準」、「快速」、「加強」、「深夜」、「浸泡」、「熨衣」)

設定蒸氣洗淨時請押  鍵(「快速」行程無法設定)。

設定溫度「弱」時請押  鍵(只有在從洗濯至乾衣時能設定)。

3 押  鍵

脫水槽回轉且開始檢知布量(約1分鐘)。

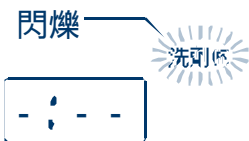

布量檢知

4 檢知後，顯示洗劑量標準

(例)約1.1杯の場合 洗劑量



5 在顯示洗劑標準量之間(約1分鐘)將洗劑投入在洗劑投入盒內。

必要時也投入軟化劑、漂白劑。 **15~16**

6 約1分鐘後，切換為殘餘時間顯示，且開始運轉。



7 運轉終了 響笛鳴聲告知

乾燥終了後，進行「柔鬆」運轉。  
關閉水龍頭，清除排水棉絮過濾網。

# 毛毯行程 欲洗濯、烘乾毛毯時

適用於毛毯等大物的洗濯及烘乾。  
無法設定蒸氣洗淨。

## 可以洗濯 烘乾的毛毯

有  標示，合成纖維100%的物件

### 重量

洗衣~乾衣 4.5Kg以下

只有乾衣 4.5Kg以下

洗衣~脫水 5.0Kg以下

### 尺寸

單人 140cmX210cm以下

雙人 180cmX230cm以下

## 不可洗濯 烘乾的毛毯

純毛的毛毯

電氣毛毯

長添毛(毛長10mm以上)的毛毯。

## 毛毯的準備

沒有正確的準備，恐會發生傷及毛毯或機體。

洗濯毛毯時請勿使用洗衣網，否則在脫水中會發生異常振動，而造成周圍牆壁的損傷、受傷。  
預先將垃圾或線頭替除掉。

1 將毛毯短的方向對摺。

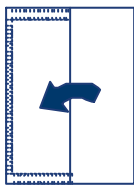

2 同方向再對摺。  
(雙人用尺寸時3摺)



3 將毛毯一端放入脫水槽內，  
再如屏風般的彎折放入。

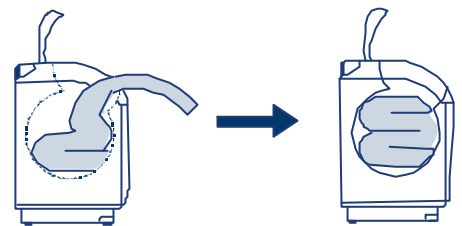

請勿以扭轉、捲圓、強行塞入等投入，是造成烘乾的皺折或乾燥浪費的原因。

依下述方式投入的話，是造成振動的原因。

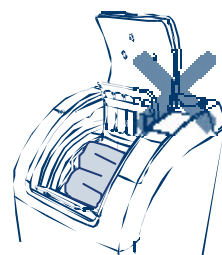
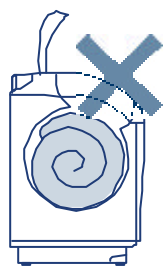

打開水龍頭，放入洗濯物，關閉脫水槽上蓋、洗衣槽上蓋、拉門上蓋。

**請注意** 為了防止布被夾住，請確實將洗濯物壓入脫水槽內後，再將脫水槽上蓋關閉。13~14



# 記憶行程 記憶自己喜好之運轉內容

可設定「洗衣」、「洗清」、「脫水」、「乾衣」、「蒸氣洗淨」、「溫度切換」之運轉內容。其內容能夠在(洗濯)(洗濯乾衣(蒸氣))(蒸氣乾衣)的行程內分別被記憶著。從下次開始只要選取「記憶」行程，即能以上回設定的內容進行運轉。

**TOP OPEN DRUM**

分 洗濯 洗濯乾衣(蒸氣) 蒸氣乾衣 蒸氣洗淨

回 洗濯 洗濯乾衣(蒸氣) 蒸氣乾衣 蒸氣洗淨

分 洗濯 洗濯乾衣(蒸氣) 蒸氣乾衣 蒸氣洗淨

分 洗濯 洗濯乾衣(蒸氣) 蒸氣乾衣 蒸氣洗淨

弱 ● 溫度切換 預約

標準 殘餘 時間分 洗淨率 浸泡  
快速 殘餘 時間分 洗淨率 浸泡  
加強 殘餘 時間分 洗淨率 浸泡  
深夜 殘餘 時間分 洗淨率 浸泡  
● 記憶 預約 小時後 乾衣終了 可以取出 除菌 精洗淨

AWD-1268ST

洗濯 洗濯乾衣(蒸氣) 蒸氣乾衣 除菌臭止 臭氣洗淨 氣蒸洗淨

● 啟動/暫停 ● 電源開/關

SANYO

**出廠時的內定值**

(洗濯)	洗 衣:15分 洗 清:2回 脫 水:5分
(洗濯乾衣(蒸氣))	洗 衣:12分 洗 清:2回 脫 水:A(自動) 乾 衣:A(自動)
(蒸氣乾衣)	乾 衣:A(自動)

3

5

2

4

1

打開水龍頭，放入洗濯物，關閉脫水槽上蓋、洗衣槽上蓋、拉門上蓋。

**請注意** 為了防止布被夾住，請確實將洗濯物壓入脫水槽內後，再將脫水槽上蓋關閉。 **13~14**

只有洗濯時

從洗濯至乾衣時







只有乾衣時

1 押  鍵

2 押  鍵  
選取「記憶」行程

2 押  鍵  
選取「記憶」行程

2 押  鍵  
選取「記憶」行程

3 押     鍵設定自己喜好的洗濯時間、洗滌回數、乾衣時間  
選取洗濯乾衣時，脫水時間是無法變更的。  
設定臭氧蒸氣洗淨時，請押  鍵。  
設定溫度弱時，請押  鍵。

4 押  鍵

脫水槽回轉開始檢知布量。(約1分鐘)(「只有乾衣」除外)  
在啟動1分鐘後，前回設定的內容被消除，新的內容被記憶起來。

5 檢知後顯示洗劑量標準

6 在顯示洗劑標準量之間(約1分鐘)將洗劑投入在洗劑投入盒內  
必要時也投入軟化劑、漂白劑。 **15~16**

7 約1分鐘後，切換為殘餘時間顯示，且開始運轉

8 運轉終了 響笛鳴聲告知  
乾燥終了後，進行「柔鬆」運轉。  
關閉水龍頭，清除排水棉絮過濾網。

# 柔洗行程 洗濯有乾洗標示的衣類等——①

為了防止衣類的收縮進行柔和的洗濯。無法設定預約運轉、乾衣、蒸氣洗淨。



有    處理  
標示的衣類，羊毛的毛線衣  
，絲絹製品等精緻的衣物。

羊毛、山羊毛、安哥拉的毛線衣等。



絲絹、麻的連衣裙、罩衫、襯衫等。



學生制服、婦女用褲子、裙子、幔(窗簾)等。

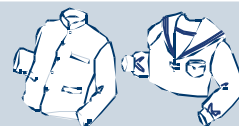

有  標示的衣物

使用較多襯布，浸在水中容易變形的衣類。

(領帶、法蘭絨做的有色運動服，毛衣、西服、大衣等。)

浸在水中有顯著的收縮或變色，表面恐會起變化的素材。

(人造絲(粘液絲)，人造絹及其混紡品。)

在洗濯後會倒毛的起毛製品。(鵝毛等的添毛織物，棉絨等。)

浸在水中表面凹凸形狀等易消失的製品。(防皺加工、浮雕加工、樹脂處理等製品。)

浸在水中容易變形的製品。

(在絹、羊毛等之中有使用強撚系的素材、薄絹、縐綢、縐絲等。)

皮革製品、皮革裝飾品、附有裝飾品的衣物。

和服及其裝飾物。

容易退色的衣物。

防水性的衣類。5

請勿使用超過30的熱水  
乾燥後恐會發生過大的收縮。



使用適量的洗劑  
使用過多的洗劑，對於洗淨並無明顯提升。反而容易導致洗淨不完全，也損傷衣物。



不可使用漂白劑  
漂白劑是強鹼性，會傷及布料。



## 洗濯前衣物的確認

第一次洗的衣服，請先確認會不會褪色。

用白色毛巾沾濕洗濯液，在衣物不顯眼的部份強力壓著，確認顏色有沒有轉移到毛巾上。

圍巾或國外製的衣類，有些很容易褪色，請特別注意。



毛素材等有打摺加工的衣物，請用線固定住以免摺邊脫落，請在固定線乾了之後再拆掉線。



除了窗簾等大件洗濯物外，洗衣時間請設定6分以內。

是為了減少收縮。

請先取下窗簾的吊鉤後，再洗濯。

請確認有沒有污點或部份污穢。

在污點的內側墊上毛巾，以洗濯液沾濕，再用刷子順著一定方向刷乾淨。

在袖口、領子、下襬、口袋周圍的污穢，請以洗濯液沾濕，再用刷子輕輕的拍打乾淨。





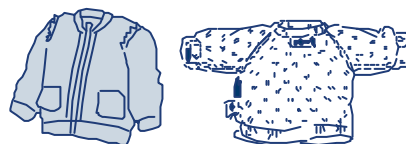

附有鈕釦或刺繡的衣物，請由內外翻後再洗濯。



## 有乾洗標示的衣類晾乾及熨燙方法

### 晾乾方法

請置於通風良好的陰涼處晾乾。

<p>羊毛、安哥拉、山羊毛等毛線衣。</p>  <p>整形，由內外翻面晾乾。</p>	<p>絲絹、麻的連衣裙、襯衫。</p>  <p>衣架晾乾</p>	<p>裙子</p>  <p>整形後用衣架晾乾 易拉伸衣物置平晾乾</p>	<p>褲子</p>  <p>調整至折痕線衣架晾乾</p>
---	---	--	---

### 熨燙方法

蒸氣、乾燥或熨斗的溫度請依衣類的處理標示。

容易發光的裙子、褲子或附有刺繡、串珠的衣物，請使用墊布。

#### 有關熨斗的標示



有此標示的衣物  
不能使用熨斗



在熨斗下有波表示  
的衣物請使用墊布

#### 熨斗的適性溫度



約80 ~120  
丙稀系、尼龍



約140 ~160  
聚酯、毛、絹



約180 ~210  
綿、麻

#### 毛線衣的場合

##### 整件衣物的熨燙

蒸氣熨斗輕浮於上噴出蒸氣整形之。



##### 領子、袖口的部份的熨燙

在縱的方向用手拉伸整形。延伸的橡膠編織部，須充分噴灑蒸氣於上。

請勿做壓邊。



#### 裙子的場合

運用左手，稍為拉伸

1. 燙平拉鍊四周。
2. 分成段從部開始整燙。
3. 微幅調整下擺進行整燙。

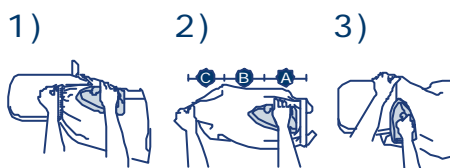

#### 褲子的場合

運用左手，稍為拉伸

1. 壓燙拉鍊四周及腰圍部。
2. 壓燙長褲中央部。
3. 壓燙長褲下邊緣。
4. 壓燙前後線條。

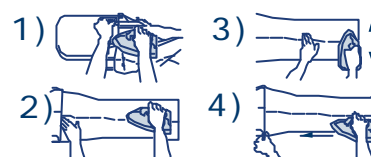

### 已收縮時

拉伸至原來的形狀及尺寸，用大頭針釘住之後，用蒸氣熨斗浮在上面的狀態，以充足蒸氣噴灑後，以此狀態靜置到完全乾燥為止。

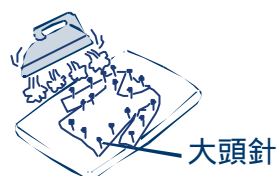

# 柔洗行程 洗濯有乾洗標示的衣類等——②

## 請注意

不能設定烘乾行程

只有1件毛線衣時，請勿單獨洗濯，因為衣物無法均勻分散在脫水槽內，在脫水時會造成異常振動，為了使其平衡，請加入其他衣類(例如浴巾2~3條)。



打開水龍頭，放入洗濯物，關閉脫水槽上蓋、洗衣槽上蓋、拉門上蓋。

**請注意** 為了防止布被夾住，請確實將洗濯物壓入脫水槽內後，再將脫水槽上蓋關閉。13~14

1 押 鍵

2 押 鍵，選取「柔洗」行程  
不能設定烘乾行程。  
不能設定預約運轉。

3 將液體洗劑投入洗劑投入盒內  
必要時也投入軟化劑、漂白劑。15~16  
建議使用液體洗劑並加水稀釋，避免洗劑殘留。  
15

4 押 鍵  
開始運轉。  
不進行布量檢知。

5 運轉終了 響笛鳴聲告知  
洗濯終了後，請立即取出衣物。  
恐怕衣物會收縮。  
關閉水龍頭，清除排水棉絮過濾網。



# 除菌行程

適用於綿質素材的內褲、襪子等及一般穿著的衣物進行除菌的洗濯 乾衣的運轉。

洗濯 最終脫水時、洗濯乾衣(蒸氣) 乾燥時，以臭氧力進行除菌。



洗濯物投入時，中蓋及上蓋須注意確實關閉。

**請注意** 為了防止布被夾住，請確實將洗濯物壓入脫水槽內後，再將脫水槽上蓋關閉。13~14



需知

在臭氧運轉中 燈亮燈。  
在滾筒的運作時，以臭氧及熱風進行除菌、消臭。  
在亮燈中押「啟動/暫停」鍵時，  
或著是電源由「關」「開」時，  
為了使滾筒內的臭氧氣至完全消除為止，拉門是鎖住的，  
 燈閃爍，直到筒內臭氧濃度消除。





### 可以乾衣的衣類

羊毛丙綸的毛線衣(1件)  
聚酯等罩衫襯衫(1件)  
化纖混紡丙綸等的帽子(1個)  
麻布運動鞋(1雙)  
拖鞋(1雙)  
女襯衣(1~2件)

#### 請注意

沒有說明圖標示及素材標示的衣類，請以乾洗進行清潔。

### 不可以乾衣的衣類

皮革製品、皮革裝飾品、皮鞋  
附有裝飾品(羽毛、毛皮等)的衣類  
人造絲、人造絹絲、安哥拉、山羊毛及其混紡品  
和服和服小物件  
西服、大衣、絹製品  
有塗料加工、樹脂加工(使用接著劑衣類)、浮雕加工(凸凹模樣)等的衣類  
絹的衣類

在羊毛等是使用強扭系(強撚系)的衣類(特別是編織花樣)天鵝絨等的絨頭質地鞋子的表示  
鞋底有封入特殊氣體(例)氣墊鞋

## 1 將乾燥棚放置於滾筒內水平設置，棚架上放置衣物或小衣物類

在乾燥之前，請將衣物的水份充分的去除。  
請勿將衣物捲成圓形狀投入，恐會造成皺摺。

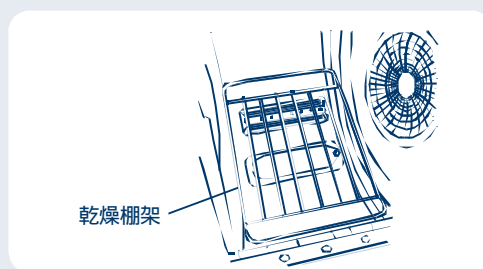

## 2 打開水龍頭，關閉脫水槽上蓋、洗衣槽上蓋、拉門上蓋，押



鍵

## 3 押



鍵  
選取「棚乾燥」。

## 4 押



鍵，設定時間  
購入時設定時間為90分鐘。  
每押此鍵以「2H 3H 10 20」順序變更。

## 5 押



鍵

## 6 運轉終了，響笛鳴聲告知

為了防止忘記取出乾燥棚，所以在拉門打開或



押鍵之前，電源是不會切斷。

不夠乾燥時，請再一次以「棚乾燥」行程，追加進行乾燥。

## 7 儘快取出衣物

是為了減少衣物的皺摺。

## 8 關閉水龍頭，取出乾燥棚

乾衣終了後，乾燥棚是高溫的狀態，因恐會燙傷，請等待冷卻後，再取出。

#### 注意

乾燥時，請注意水龍頭需打開。

# 依自己喜好變更洗濯 乾衣的行程內容

能夠變更各行程的內容，依自己喜好組合洗濯、乾衣之運轉內容。  
也能夠設定各種的使用方法，如洗衣~洗清、只有脫水等方式。

打開水龍頭，放入洗濯物，關閉脫水槽上蓋、洗衣槽上蓋、拉門上蓋。



**請注意** 為了防止布被夾住，請確實將洗濯物壓入脫水槽內後，再將脫水槽上蓋關閉。

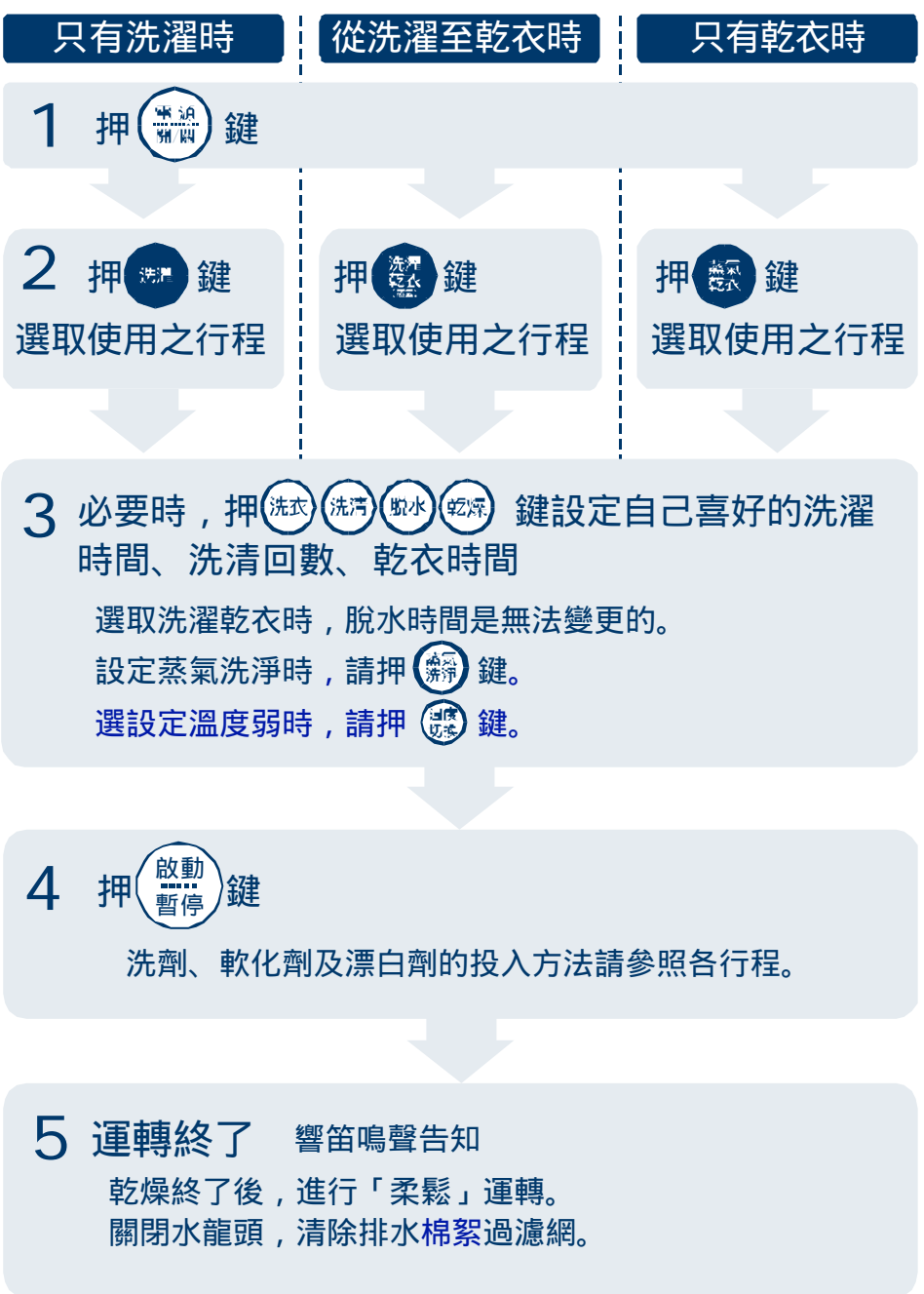

## (例)「標準」行程時

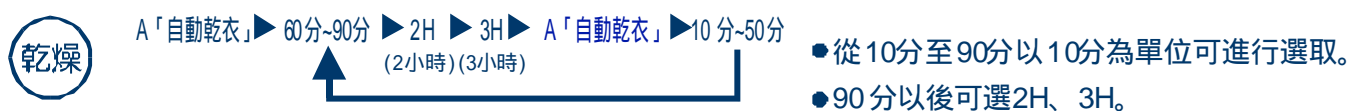
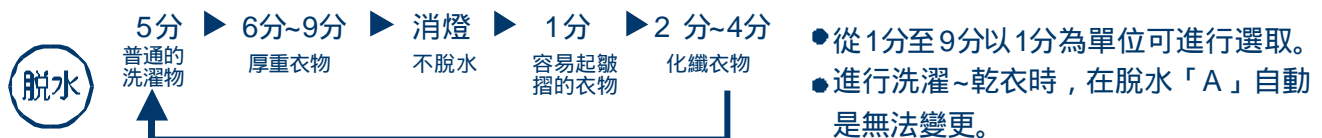

### 需知

- 能夠設定的洗衣、脫水時間、洗清回數、乾衣時間，會因運轉切換或行程而有所不同。
- 各行程能夠手動設定的內容。 **12**

## 這樣情形時



請押此鍵設定自己喜好之時間或回數。



請押此鍵取消設定。

希望如此	運轉內容		運轉 切換	標準 快速 加強			記憶 毛毯 柔洗			
				深夜	浸泡					
希望只有洗衣時	只有洗衣	洗衣終了後不排水就停止	押 <b>洗濯</b>	押 <b>洗衣</b>			押 <b>洗衣</b>	<b>洗清</b>	<b>脫水</b>	
希望預洗時 希望衣物上漿時	洗衣 脫水	洗衣終了排水脫水後就停止		押 <b>洗衣</b>		<b>脫水</b>	押 <b>洗衣</b>	<b>洗清</b>	<b>脫水</b>	
希望洗清水再利用時	洗衣 洗清	洗清終了後不排水就停止		押 <b>洗衣</b>	<b>洗清</b>		押 <b>洗衣</b>	<b>洗清</b>	<b>脫水</b>	
不馬上曬乾，不適於脫水的衣物時	洗衣 洗清	洗清終了後不排水就停止		押 <b>洗衣</b>	<b>洗清</b>		押 <b>洗衣</b>	<b>洗清</b>	<b>脫水</b>	
希望只有洗清時	只有洗清	排水脫水後進行洗清，洗清終了後不排水就停止		押		<b>洗清</b>	押 <b>洗衣</b>	<b>洗清</b>	<b>脫水</b>	
希望洗清脫水時	洗清 脫水	排水脫水後進行洗清		押		<b>洗清</b>	<b>脫水</b>	押 <b>洗衣</b>	<b>洗清</b>	<b>脫水</b>
希望只有脫水時	只有脫水	脫水槽內有水先排水再脫水		押		<b>脫水</b>	押 <b>洗衣</b>	<b>洗清</b>	<b>脫水</b>	

# 臭氧蒸氣洗淨

在「標準」、「加強」、「深夜」、「記憶」、「浸泡」、「熨衣」、「除菌」行程可以設定之。

## 蒸氣洗淨的動作

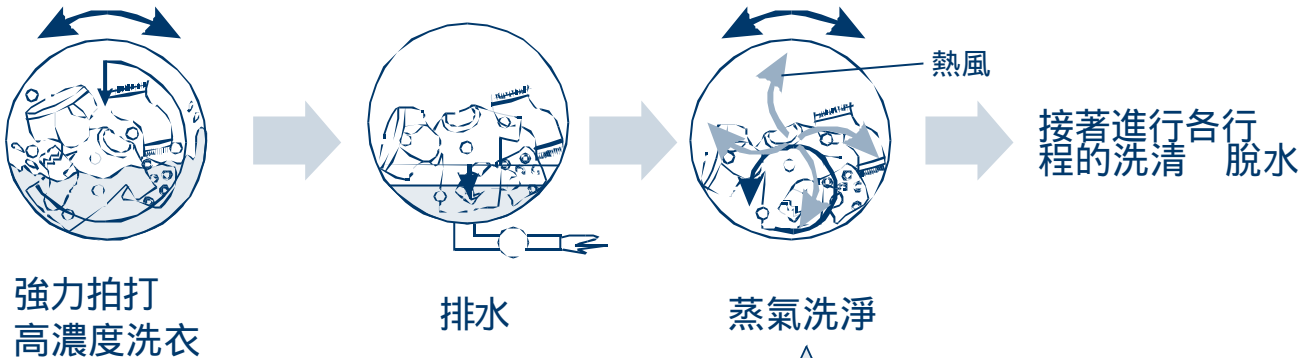

因用較低水位，使濃度變高的洗滌液，進行強力拍打洗衣。以強力拍打高濃度洗衣，在通常的污垢掉落後，進行排水，將污穢的洗滌液排出。

從脫水槽的側面吹入溫風蒸氣，使衣類的溫度上升，且使頑強的污垢掉落。



### 需知

選擇蒸氣洗淨時，在洗衣的途中，會進行排水，這並不是異常。因蒸氣洗淨衣物與洗滌液的溫度會上升，上升的溫度會依衣物的量及水溫而有所不同。洗劑持有的洗淨力，會受水溫的影響，水溫較低時，蒸氣洗淨特別有效果。人的皮脂油污，在水溫較低時較難脫落。像皮脂油污的油系污穢，用蒸氣洗淨有效用。

## 不能夠使用蒸氣洗淨的衣類

能夠用「標準」行程洗滌的衣類就能使用蒸氣洗淨。

皮革、絲絹製品。  
座墊或枕頭、棉被、充填棉花或發泡氨基甲酸乙酯(海棉類)之製品。  
純毛的毛毯、電氣毛毯、長添毛(長毛10mm以上)的毛毯、毛毯袋。  
化纖類等較厚的地毯。  
附有動物毛的地毯。  
市販的洗滌補助具。  
和服及裝飾物。  
橡膠、尼龍、化合物製品。  
防水性的化纖品、薄膜或衣物等。



打開水龍頭，放入洗濯物，關閉脫水槽上蓋、洗衣槽上蓋、拉門上蓋。

**請注意** 為了防止布被夾住，請確實將洗濯物壓入脫水槽內後，再將脫水槽上蓋關閉。 **13~14**



**只有洗濯時**

**從洗濯至乾衣時**

1 押 鍵

2 押 鍵  
選取欲使用之行程

2 押 鍵  
選取欲使用之行程

設定溫度「弱」時，請押 鍵。  
(只有在從洗濯至乾衣時)

3 押 鍵

4 押 鍵

開始運轉。  
洗劑、軟化劑、漂白劑的投入方法，請參照各行程。

5 運轉終了 響笛鳴聲告知

乾燥終了後，進行「柔鬆」運轉。  
關閉水龍頭，清除排水棉絮過濾網。

# 只有乾衣運轉

自動偵測衣類的乾燥程度，且以最適當的狀態進行自動運轉。

乾衣運轉前，請務必打開水龍頭。

因用水進行冷卻及除濕，如沒打開水龍頭，就無法烘乾。

若水溫超過30 時，乾衣效率將會遞減。

打開水龍頭，放入洗濯物，關閉脫水槽上蓋、洗衣槽上蓋、拉門上蓋。

**請注意** 為了防止布被夾住，請確實將洗濯物壓入脫水槽內後，再將脫水槽上蓋關閉。

1 押  鍵

2 押  鍵，選取行程

請參照下一頁。  
設定溫度「弱」時，請押  鍵。

3 押  鍵

開始運轉。

4 運轉終了 響笛鳴聲告知

乾燥終了後，進行「柔鬆」運轉。  
關閉水龍頭，清除排水棉絮過濾網。



需知

在「熨衣」行程及短時間的乾衣運轉時，無法進行蒸氣乾衣。





## 有關只能乾衣的行程

押  鍵時，即下述順序變化。



**標準**：日常洗濯的普通的衣物。(綿的褲子、襪子、毛巾等)

**加強**：厚的衣物。(牛仔褲、浴巾、練習服等)

**深夜**：希望安靜的運轉時。

**記憶**：記憶自己喜好的乾衣時間。

**毛毯**：烘乾毛毯。 **25~26**

**熨衣**：希望熨燙衣物。(在少許濕度的狀態下運轉終了)

**棚乾燥**

**除菌**



需知

如押  鍵設定時間，即與乾燥狀態沒有關係，以選定的時間進行至結束乾衣行程。  
(在「毛毯」、「熨衣」行程無法變更時間)

## 有關溫度切換

押  鍵，即能切換之。

設定溫度「弱」時， 指示燈亮著(設定溫度強時， 指示燈滅)

烘乾以溫度「強」進行運轉時，保護層會掉落的場合或毛毯或化纖的薄衣物等較怕熱的衣物或易乾衣物時，請使用溫度「弱」。

在運轉中，無法作溫度切換。

只有「毛毯」行程，自動設定為溫度「弱」無法切換。

丙烯、尼龍等，請使用溫度「弱」。

## 下述狀況時，會有濕氣的殘留

在以下情況時，請押  鍵設定時間，對不完全乾燥之衣物再進行乾燥(修飾)。

領子或口袋等較厚的地方。

半乾的衣物與濕的衣物同時放入。

衣物量過少時(約500g以下)。

牛仔褲等厚重衣物與普通衣物一起烘乾時(厚的衣物會有不完全乾燥的現象)。

無袖運動衫等小物與浴巾等體大的衣物一起乾燥時。

## 請 求

恢復進行只有乾衣運轉的場合，請在每5回需有1回不放入任何衣類的毛毯行程的洗濯運轉(洗衣，洗清，脫水)。防止因絲屑的阻塞，使性能下降。

# 用預約時間的洗濯 乾燥

能夠預約洗濯、乾衣運轉終了時間。  
「柔洗」行程，無法進行預約。

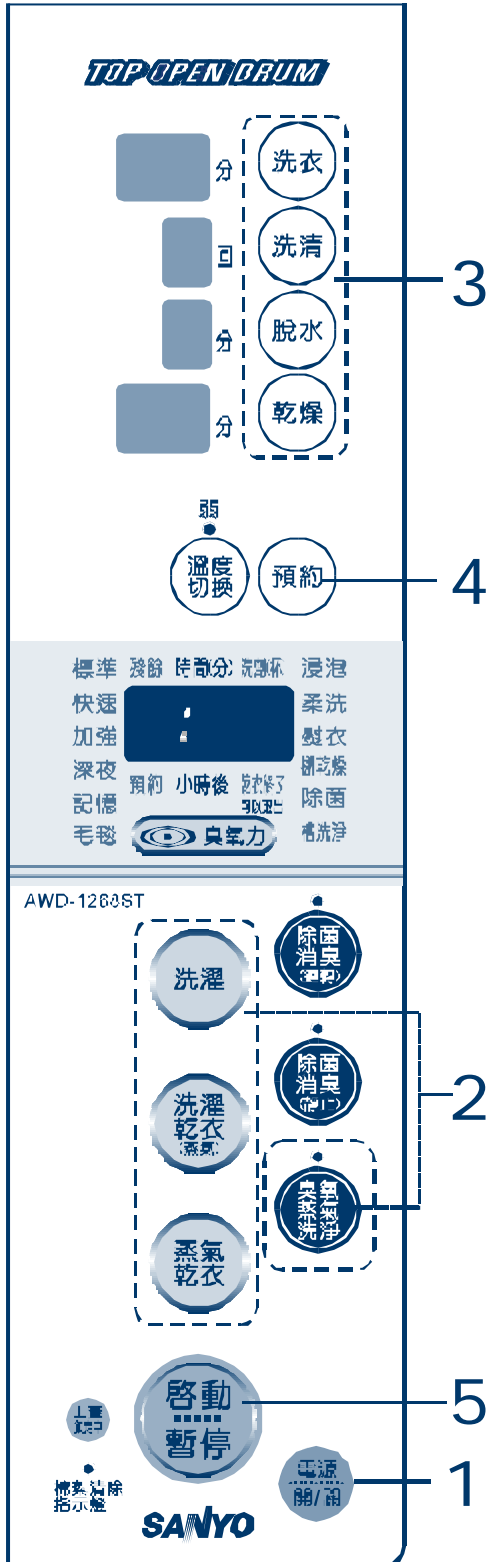

## 請注意

在預約洗濯前，請確認水龍頭打開後，是否有漏水。

請勿使用肥皂絲。

長時間預約時，請儘可能不要使用液體洗劑，以避免洗劑乾涸，發生洗劑無法投入的現象。



## 小秘訣

電源插頭拔出或停電時，則預約被取消。運轉終了時間會因水壓、排水條件、洗濯物的材質、布量、偏荷、水溫、室溫等而有所變化。

在預約中，預約內容的確認  
押  鍵即有10秒鐘的顯示。

取消預約

請押電源「關」。

變更預約

請押電源「關」後，再押電源「開」然後押  鍵修改設定時間。

打開水龍頭，放入洗濯物，關閉脫水槽上蓋、洗衣槽上蓋、拉門上蓋。

**請注意** 為了防止布被夾住，請確實將洗濯物壓入脫水槽內後，再將脫水槽上蓋關閉。

只有洗濯時

從洗濯至乾衣時







只有乾衣時

1 押  鍵

2 押  鍵  
選取使用之行程

2 押  鍵  
選取使用之行程

2 押  鍵  
選取使用之行程

3 必要時，押     鍵設定自己喜好的洗濯時間、洗滌回數、乾衣時間  
選取洗濯乾衣時，脫水時間是無法變更的。  
設定蒸氣洗滌時，請押  鍵。  
選設定溫度弱時，請押  鍵。

4 押  鍵，選取從現在起幾小時後洗衣終了時間。

最長時間為12小時，以1小時為1個單位。

依選取的洗濯 乾衣運轉行程，預約的最短設定時間也有所不同。

5 押  鍵

約1分鐘以後，除預約指示燈外，皆消燈。

洗劑、軟化劑及漂白劑的投入方法，請參照各行程。

6 運轉終了 響笛鳴聲告知  
乾燥終了後，進行「柔鬆」運轉。  
關閉水龍頭，清除排水棉絮過濾網。

# 檢查一下是不是故障？

因實際上不是故障，而有被誤解為是故障的事發生。在殘餘時間及預約表示部指示燈閃爍時，請確認異常表示一覽表。**43~44** 是故障時，請向經銷商或公司服務站請求修理。

## 症狀

## 原因

在運轉終了後  
有「卡恰、卡恰」聲音

設定殘水排水程式時，為了防止結冰，排水閥的水流出的聲音。**49**

在脫水終了後  
有「煞」聲音

為了減少機體的振動，脫水槽兩側液體流動的聲音。脫水終了後或用手搖晃脫水槽時，會有「煞」「卡恰、卡恰」聲，這並不是異常。

從脫水槽內傳出的異臭

是由於積存在排水口的污垢臭味逆傳回來。

請定期的清掃排水口。

在濕氣重的地方內部的肥皂沉澱物等，會產生發霉的現象，為了防止此情況，請關閉脫水槽上蓋，打開洗衣槽上蓋。**13**

洗衣、洗清時的水量少  
(水位低)

用少量的水就能夠洗濯是滾筒式的特點，水位低，無法見到水面，這是正常現象。

滾筒式是進行讓衣物含水，通過脫水槽的回轉，使衣物落下來進行洗衣或洗清，因此用少量的水就能夠洗濯。

在洗濯的途中停止運轉

參照異常一覽表確認之。**45~46**

已經啟動，卻不開始供水

為了洗劑確實能夠投入洗劑投入盒內，在啟動之後，會暫時停止給水。**24**

在洗衣或洗清中開始注水

檢知水量或洗濯物的狀態，為了能夠得到最佳的洗濯而啟動補水機能。下述也是其原因。

途中追加洗濯物。

水位低下時，自動啟動補水機能。

軟化劑自動投入時。

相對於洗濯物的量，洗劑量的顯示很可疑

以洗濯物的量，決定洗劑量。

在相同量的衣物，但洗劑量的顯示不同

放入很多量的化纖等輕的衣物時，洗劑量會顯示少，或者放入本來就濡濕的衣物時，洗劑量會顯示多，這並非是故障。**15**

洗衣中進行排水

是不是洗劑投入過多，在洗衣中大量產生泡沫時就會進行排水。**19**  
設定蒸氣洗淨時，洗衣途中會進行排水。**36**

烘乾後  
衣物產生許多皺摺

是否洗濯的量過多。

乾衣終了後，是否洗濯物沒有取出而靜置在滾筒內。

液體洗劑無法投入或不  
完全

當供水流量低於8l/min時，可能造成液體洗劑有投入不完全的現象。請確認給水口濾網是否有阻塞情形。

液體洗劑投入嚴重發泡  
情形

當使用液體洗劑超量且供水流量過大時，有可能產生發泡的現象。**14~15**

## 症 狀

## 原 因

### 脫水顯示「A」無法變更

在洗濯乾衣運轉的最終脫水，為了良好的乾燥效率無法手動設定脫水時間。

### 在洗衣後的脫水的途中追加洗清（進行注水）

洗劑量投入過多，排水管的途中過高，造成排水不良時，會發生無法正常脫水，(脫水轉速不足)此時，因會造成洗清不完全，故追加洗清。

### 在脫水的途中注水

洗濯物在脫水槽內產生不平衡時，先注水修正偏荷，再進行脫水。

### 洗濯時間太長

所需時間是以每分鐘給水量15l計算所得，假如給水量在每分鐘15l以下時，時間就會延長。

因脫水的不平衡修正時，脫水時間也會延長。

是否排水狀態不良。51~52

洗劑放入過多，產生大量泡沫時，為了增加洗清的回數，洗濯時間會加長。

### 不完全乾燥，乾衣時間太長 「0」指示燈繼續閃爍1分鐘以上時間

水龍頭是否打開？因為使用水進行冷卻除濕，水龍頭沒有打開時是因無法降低脫水槽內溫度而無法乾衣。

是否衣物投入過多。

水溫或氣溫太高時，冷卻除濕能力會下降，而乾衣時間就會延長。

### 毛巾等結塊變硬

滾筒式是以衣物落下進行拍打洗衣，可能造成纖維組織失去柔軟與彈性。恢復的方式，請使用軟化劑及約30分鐘的乾衣運轉，為最適當的方法。47

### 在脫水中有異常音

是否電源線或接地線碰觸到製品。

### 殘餘時間表示有增加減少

洗濯物在脫水槽內造成不平衡時，殘餘時間會增加。

乾衣中的殘餘時間表示，是依洗濯物的質或量會有急遽減少或暫時停止的現象。

在洗衣~乾衣運轉的脫水中，押  鍵暫時停止的場合(縱然是少量衣物) 殘餘時間會進行增長補正，但在乾衣運轉中按衣物的量會調整適當的殘餘時間。

### 殘餘時間表示不變化

在乾衣運轉中會發生「殘餘」指示燈閃爍，而殘餘時間表示不會漸減的現象。

這是因為乾衣或降溫的時間是依洗濯物的質量、室溫而會延長。17

### 乾衣時，有水的流動聲 有「噏、噏」聲

由於使用水做冷卻，除濕的乾燥。

是乾燥用送風扇增速時的聲音。

### 停電後，無法繼續運轉

停電時就停止運轉，雖然復電也不會開始運轉。請重新押電源「開」打開電源，從頭開始操作。

# 請求修理前的再確認

## 異常表示一覽表

表示部	症狀	檢查的地方	處理
	不運轉	電源插頭是否確實插入插座。 是否有按電源開關「開」。 是否押啟動/暫停鍵。 是否有停電。 電源保險絲，斷路器是否已切斷。 是不是在預約中。	<hr/>
E11	不注水	水龍頭是否打開。 給水口供水器的濾網是否被污垢阻塞。 <b>56</b> 是否結冰。 <b>49</b> 是否停水。	檢查後，  鍵押2次 (再開始運轉)。
E12	不排水	排水管是否放下。 排水管是否壓壞。 排水管的位置是否太高。 <b>52</b> 排水管是否阻塞。 是否排水管插入排水口過深，造成出水口部阻塞。 <b>51</b> 是否排水口(濾網或閥部)有絲屑等阻塞。 是否棉絮過濾網有積存絲屑等物。 <b>58</b>	檢查後，  鍵押2次 (再開始運轉)。
E41 E42	不運轉	拉門上蓋是否打開。	檢查後，  鍵押2次 (再開始運轉)。
E A3	不運轉	排水管是否放下。 排水管是否壓壞。 排水管的位置是否太高。 <b>52</b> 排水管是否阻塞。 是否是濕潤的衣物沒有脫水就進行乾衣運轉。 是否排水管插入排水口過深，造成出水口部阻塞。 <b>51</b> 是否排水口(濾網或閥部)有絲屑等阻塞。 是否棉絮過濾網有積存絲屑等物。 <b>58</b>	檢查後，一旦切斷電源，請追加脫水(乾衣行程只有排水)且調整至乾衣的最初狀態開始進行。
E C5	乾衣時間太長	在乾衣運轉時衣物是否投入過量。 水龍頭是否打開。 脫水時間是否過短。	下回請勿放入過多的衣物，乾燥不完全時請追加烘乾。
H	拉門上蓋無法打開	水龍頭是否打開？ 在蒸氣洗淨或乾衣途中是否有押暫停。 <b>13</b> 進行降溫動作，使滾筒內的溫度下降，請等待一會兒。 是否使用熱水器。	<hr/>
U2 U9	不運轉	脫水槽上蓋是否確實關閉。 是否衣物投入過多。 衣物是否濺出脫水槽。 衣物是否被脫水槽上蓋或洗衣槽上蓋夾住。	衣物確實壓入脫水槽內關閉脫水槽上蓋，押2次  鍵(再開始運轉)

## 異常表示一覽表

表示部	症 狀	檢 查 的 地 方	處 理
U3	不脫水	機體是否傾斜，地面是否堅固。 <b>55</b> 是否是進行只有1件厚重衣物或體積大衣物的脫水。 是否是進行浴巾等少件數衣類的脫水。 衣類是否結團，請將衣類分散。 在毛毯行程，毛毯是否變成捲圓狀。 <b>25</b> 請將毛毯解開。	少量衣物時，難以取得平衡請追加2~3件濕物後再按2次  鍵 (再開始運轉)。
U4	不運轉	拉門上蓋是否確實關閉。 <b>13~14</b>	請關閉拉門上蓋。
U5	不運轉	洗衣槽上蓋是否確實關閉。 <b>13~14</b>	請關閉洗衣槽上蓋。
U8	烘乾衣物過多	是否衣物投入過多。 是否是濕潤的衣物沒有脫水就進行乾衣運轉。	暫停後，請減少衣物。濕潤的衣物時，請脫水後再烘乾。
Ud	運轉後顯示	是否設定殘水排水程式。 <b>49</b>	—————
UL	拉門上蓋無法打開	是否是兒童保護鎖住。 <b>47</b>	—————

## 修理前的依賴

機體會受到從外部的雜訊干擾，造成無法正常動作時，請依下述順序進行初期化的設定。且終了響笛，兒童保護、殘水排水程式、柔鬆行程、「記憶」行程的設定內容，會恢復出廠時的設定內容。

### 初期化的方法

1. 押  鍵關掉電源
2. 押著  鍵不放再押  鍵電源開  
還持續押  鍵(約6秒後)至響笛發出「嗶-」聲
3. 押  鍵關掉電源

初期化設定完成後，再度打開電源，確認機體的動作。如此操作後，還是異常時，在不碰觸內部機構，馬上拔出電源插頭，關閉水龍頭，聯絡經銷商或服務站，請求檢查修理。

# 特殊情形的使用方法——①

## 兒童保護裝置

兒童保護裝置的機能是在防止小孩在運轉停止中，進入脫水槽內。

### 設定兒童保護鎖定時

在電源「開」的狀態下，持續押  鍵4秒以上，至響笛發出「嗶-」聲即設定完成。設定兒童保護鎖定時，於運轉啟動前或暫停中，表示部顯示「UL」燈亮。

### 解除兒童保護鎖定時

請再一次同樣的操作至響笛發出「嗶、嗶」聲，即解除之。

## 毛巾等結塊變硬的處理方法

在洗濯運轉時，使用軟化劑，且進行乾衣運轉(標準行程)。

只有毛巾時，縱然是短時間的乾衣運轉(例如「30分」)也有其效果。

此時，運轉終了後，請用陽光晾曬，將衣物曬乾。

乾衣時間，請對應衣物的量，適度的調整。

## 在運轉中欲變更運轉的內容時

### 有可以變更及不可變更

在洗衣終了之前，可以變更洗衣、洗清、脫水的內容。

設定蒸氣洗淨時洗衣時間是無法變更。

其他的變更請先押電源「關」再押電源「開」之後，設定修正之。

## 乾衣後減少衣物起皺的方法



在乾衣終了後，請立即將衣物取出。

請以少量的洗濯物，進行乾衣。



在脫水後，請先暫停將洗濯物鬆開後，再進行乾衣。

## 取消終了響笛聲

### 取消終了響笛聲時

在電源「關」的狀態， 鍵持續押著，再押電源「開」後，還持續押著  鍵(約4秒)至響笛發出「嗶」一長音。



### 恢復終了響笛聲時

在電源「關」的狀態， 鍵持續押著，再押電源「開」後，還持續押著  鍵(約4秒)至響笛發出「嗶」、「嗶」聲。



出廠內定值有終了響笛。

## 柔鬆運轉的解除

### 欲解除柔鬆運轉時

在電源「關」的狀態  鍵持續押著，再押電源「開」後，還持續押著  鍵(約4秒)至響笛發出「嗶-」一長音。

### 欲恢復柔鬆運轉時

在電源「關」的狀態， 鍵持續押著，再押電源「開」後，還持續押著  鍵(約4秒)至響笛發出「嗶」、「嗶」聲。





出廠內定值有柔鬆運轉。



## 上漿的使用方法

依上漿的種類使用方法會有差異。請依包裝的標示及下述順序進行。

### 能夠上漿洗濯物1.5Kg以下





- 1.用1公升的水將漿稀釋。
- 2.倒入脫水槽內。
- 3.打開水龍頭，放入洗濯物，關閉脫水槽上蓋、洗衣槽上蓋、拉門上蓋。
- 4.押電源  鍵。
- 5.押  鍵選取「毛毯」。
- 6.設定「洗衣10分」、「不洗清(消燈)」、「脫水1分」 
- 7.押  鍵。

### 請注意



上漿的種類，請依注意書說明須標示有「用洗衣機能夠使用」。已上漿的洗濯物，請勿進行烘乾，這是造成故障的原因。

### 脫水槽洗淨



上漿後請進行脫水槽的洗清，有殘留漿液時，是造成故障的原因。

- 1.取出洗濯物後，關閉脫水槽上蓋、洗衣槽上蓋、拉門上蓋。
- 2.押  鍵。
- 3.押  鍵選取「毛毯」。
- 4.設定「洗衣10分」、「洗清1回」、「脫水6分」 
- 5.押  鍵。

## 欲排出脫水槽內的水時

- 1.關閉脫水槽上蓋、洗衣槽上蓋、拉門上蓋。
- 2.在電源「關」的狀態下，押  鍵不放，再押電源「開」，還持續押著  鍵至響笛發出嗶-聲(約4秒)。
- 3.押  鍵。  
開始排水。







## 在運轉途中欲追加衣物時

- 押  鍵解除上蓋鎖定 
- 會有感覺水量較少時，這是滾筒式是使用少水量的洗衣、洗清方式，並非異常。滾筒式的特長，是以少水量就能夠洗衣、洗清。必要時，請延長時間，然設定  時洗衣途中會進行排水，請在開始運轉5分鐘內追加之。

## 洗清的水量想多一點時

依下述方法，能夠設定多一點的洗清水量。

但在「柔洗」「毛毯」行程時，水量是無法變更。

- 1.在電源「關」的狀態下，押  鍵不放，再押電源「開」，還持續押著  鍵至響笛發出「嗶-」聲(約4秒)畫面顯示  。
- 2.押  鍵將內定值由「0」改為「1」， 鍵每押一回由「0」與「1」之間切換，然後再押下  鍵響笛發出「嗶」一長音後，關機即完成調整。

欲取消設定時

重覆上述動作將步驟2  鍵由原設定值「1」再改為「0」後，再押下  鍵，響笛發出「嗶」一長音後，關機即完成。

# 特殊情形的使用方法 —— ②

## 已結冰機體，無法使用時



運轉終了後，機體的注水管或脫水槽內都有少許的殘留水，氣溫過低時，水會結成冰。防止結冰的方法有2種。萬一已結冰時，請依下述順序操作。

### 防止結冰的方法

#### 1 啟動殘留水排水程式的方法

在運轉終了後9分時，自動的排除殘留水的機能。

##### 欲設定時

在電源「關」的狀態， 鍵持續押著，再押電源「開」後，還持續押著  鍵(約4秒)，至響笛發出「嗶」一長音。



運轉終了後10分鐘，顯示部顯示「Ud」燈亮著。

##### 取消設定時

在電源「關」的狀態， 鍵持續押著，再押電源「開」後，再持續押著  鍵(約4秒)，至響笛發出「嗶」、「嗶」聲。

#### 2 徹底排出注水管及排水管内殘水的方法

1.關閉水龍頭，押電源「開」鍵。

2.再押  鍵，選取「柔洗」，再押  鍵。  
是為了排出水管內的水，讓水壓下降。

3.約1分鐘後，押電源「關」鍵。

4.從水龍頭側拆下注水管，用 水桶裝注水管流出的水。

5.進行只有排水的運轉   
是為了排除脫水槽內的水

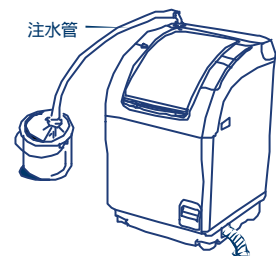

### 已結冰時

1.用熱燙的毛巾包住注水管接合部。

2.關閉水龍頭，拆下注水管，用50℃以下的熱水浸泡。

3.約2L的熱水(50℃以下)倒入脫水槽內，約放置10分鐘。

4.進行「30分鐘」的乾衣運轉。

是為了溶化機體內部水管的結冰。

5.接通注水管，打開水龍頭確認運轉後是否能給水及排水。

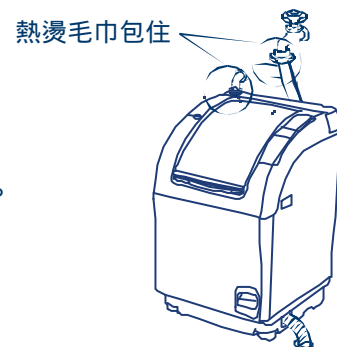

# 安裝 ——— ①

**安裝前** 請勿將電源插頭插入電源插座，並請依規定妥善接地。  
**安裝後** 務必進行試運轉，請確認有無漏水或異常音的發生。

## 警告

不可安裝於雨淋處或避免安裝於潮溼之處

請勿安裝於雨淋之處，以及濕氣重的地方可能造成觸電、火災、故障、變形。



禁止水氣

請單獨使用電流定格15A以上的專用插座

與其他器具共同使用時，分歧插座部會異常發熱，可能會造成火災。



注意

## 注意

運轉前務必打開水龍頭，確認有無漏水  
注水管接頭螺絲固定不良，會造成接續的地方漏水飛濺。



注意

不可安裝於冬季恐會結冰的地方  
可避免結冰情形。

包裝用的台座，請勿當作檯面使用  
使用時是造成機體故障的原因。



電源線或接地線不可碰觸製品  
在脫水中會發出碰撞異音。

避免陽光直接照射到的地方  
可能會發生塑膠部品的變色或變形。

機體排水管側與牆壁之間至少距離是  
8cm以上，對側及後側距牆壁至少  
1.5cm以上

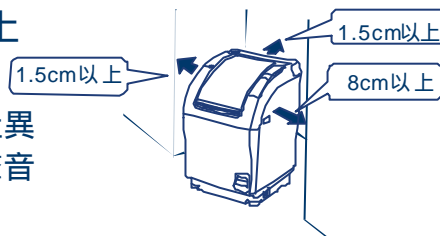

是為了防止異常振動及聲音

不可安裝於較高的檯面上  
墊高的區域，使底部與地面的空間開放，小  
孩子手不可以伸入，恐會碰及振動部而受傷。

## 機體的搬運

本機體淨重約80Kg，搬運的時候，請務必以2人以上共同運搬。

搬運的方法 請持機體的側面、後面之把手部及前面下方握手部進行搬運。

1. 搬運時請勿拖拉或推動。
2. 搬運時不得橫放或顛倒搬運。

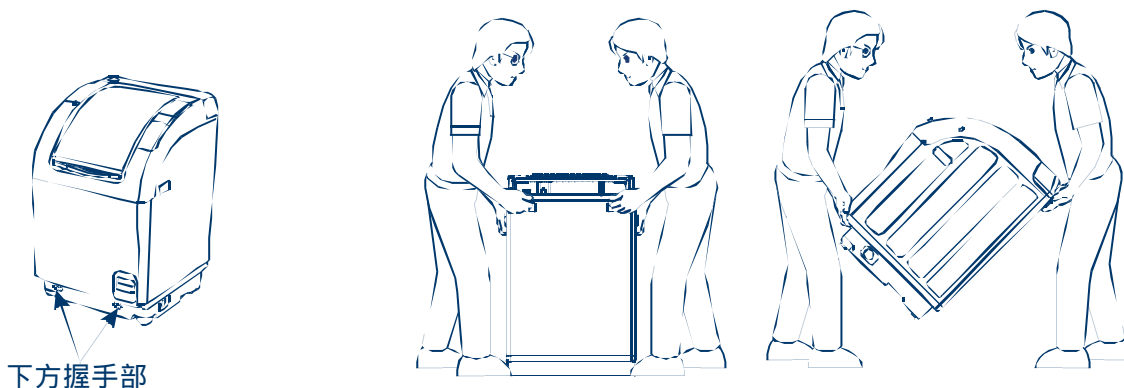

下方握手部

# 安裝 —— ②

## 排水管的安裝

**請注意** 請確實進行排水管的安裝。

沒有正確的安裝，在使用中排水管的脫落是造成漏水的原因。

### 1. 取下接續口上的塞栓

取下塞栓時，水就會從接續口流出，請事先準備水桶盛裝，這是在工廠性能試驗殘留的水，並非是故障或不良，請放心。

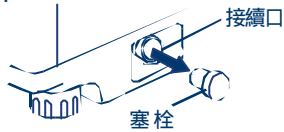

### 2. 將排水管插入接續口，到底為止。

為了防止排水管的脫落，請強力壓入接續口的凸緣部。

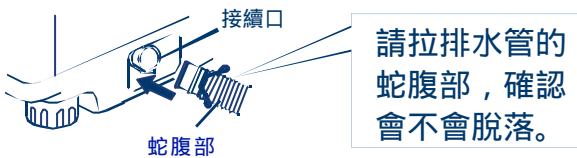

### 3. 移動水管固定夾至下圖指示位置固定

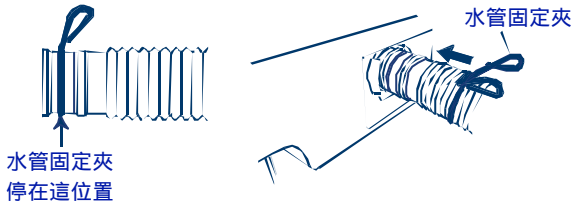

### 4. 排水管側有排水口時挪移掛鉤將排水管插入

挪移掛鉤後，請將排水管插入排水口，是使排水管的前端保持有間隙，不會造成排水不良。

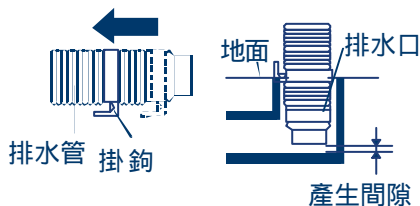

因排水管在排水時水的力量或振動會產生變動，請確實的插入排水口，並固定之。

### 排水管太長時

切斷排水管的溝部。

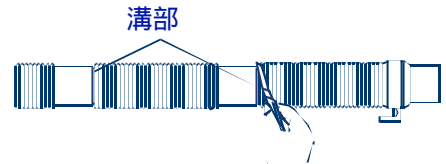

(依機體與排水口的距離，再決定切排水管的那一溝部)。

### 排水口在機體下方時

請務必將馬達保護取下。  
(是因為與內部排水管接觸，恐會造成漏水。)

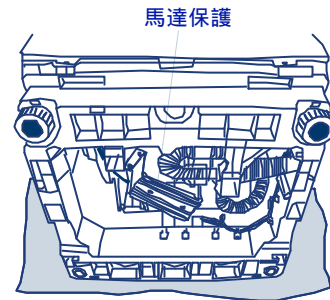

依地面的狀況或排水口的位置，無法安裝時，請使用調整腳調節。

### 請注意

請絕對不要如下圖之樣態安裝，這是造成排水管破裂漏水及異常音的原因。

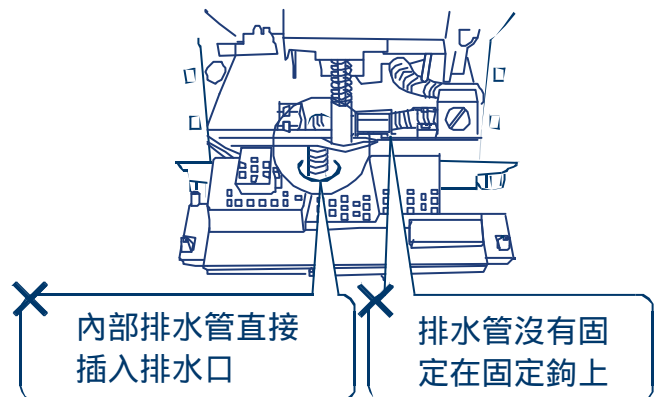

## 排水管的切換

依排水場所狀況，排水管可以切換至左邊。(為了防止受傷請戴手套)

將電源插頭拔出之後，請閱覽下圖確實的進行。不正確的安裝是造成漏水的原因。

1. 取下機體左側之排水管口蓋。
2. 將毛毯等鋪於地面，以前面向上將機體翻倒。

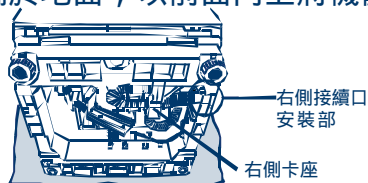

3. 強力押接續口的卡鉤上部，內部排水管依箭頭方向旋轉並從機體取下。

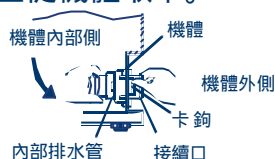

4. 內部排水管從右側卡座取下

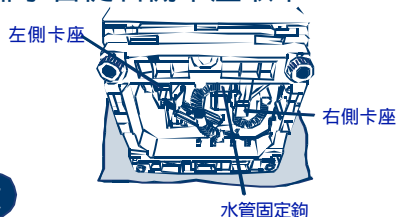

### 請注意

請絕對不要將內部排水管從水管固定鉤取下，這是造成漏水或異常振動的原因。

5. 將內部排水管嵌入左側卡座  
內部排水管的凹部確實嵌入左側卡座。

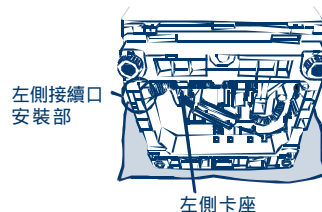

6. 接續口的凸出部掛住機體，依箭頭方向旋轉，卡鉤確實的嵌入。

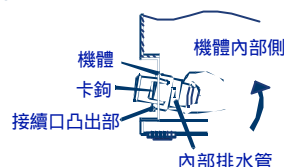

7. 將排水管口蓋安裝於機體右側

8. 將機體立起

9. 將排水管嵌入接續口

不是正確的安裝時，是造成排水管脫落及漏水的原因。

## 排水管的安裝方法

在安裝排水管時，請一定要遵守以下內容，否則在洗衣過程中可能會發生排水不良而停止運轉。

排水管的長度及中途的高度(跨越門檻)，請依右表所示

排水管的狀態	延長水管的高度	延長水管的長度
中途高起時	10cm以內	1m以內
中途無高起時	——	3m以內

### 延長排水管時

請向經銷商購買延長水管連接。

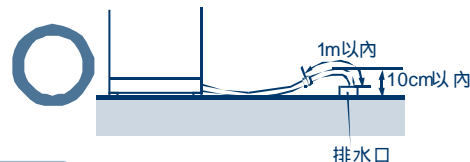

### 不延長排水管時

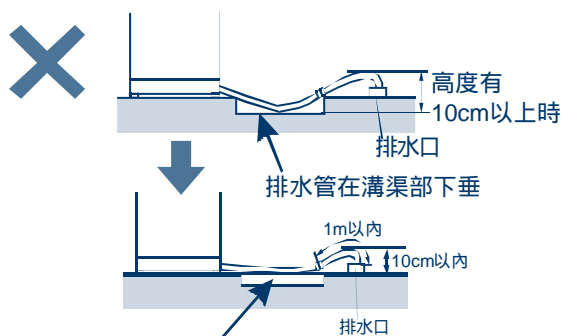

利用木板封閉溝渠部，再把排水管放平。

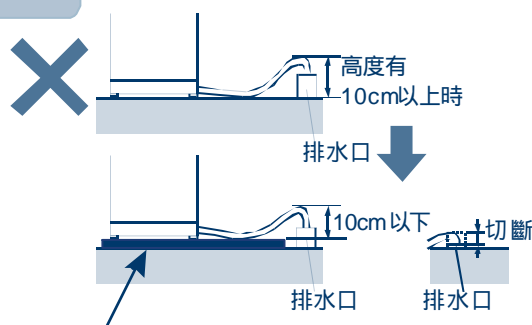

在洗衣機本體下設置厚木板(2公分以上)或墊塊，排水管的高度調整在10公分以下，或者把從地面高出的排水口切短。

# 安裝 ③

## 注水管接頭的安裝方法

以注水管接頭連接注水管與水龍頭。

請使用本公司專用之注水管及注水管接頭。

與注水管接頭固定之水龍頭，有些可以使用，有些不可以使用，請注意。

以圓形口徑之水龍頭最為適當，其他形狀會有漏水之虞，請勿使用。

### 關於水龍頭



橫式水龍頭



洗衣機專用水龍頭



角口水龍頭

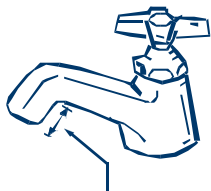

1.6cm以上必要的距離



連接管恐怕會有漏水的情形。



請勿使用

### 注水管接頭的安裝方法

#### 1. 與水龍頭固定法

(a) 將注水管旋入水龍頭。

(b) 鏈條以“8”字形捆緊注水管在水龍頭上。

與水龍頭外徑 1.4 以上適用。

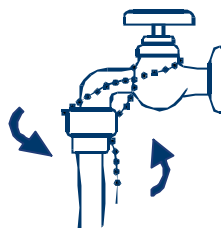

#### 2. 與給水口的固定法

利用注水管固定螺母，將管對正面板給水口，順時針方向旋緊固定。固定不牢時或傾斜時有漏水之慮，請確實固定好。

長期使用後可能會有鬆動現象，此時請重新裝配。







#### 注意

請勿握住水管左右扭動，以免鬆動。



## 注水管的拆卸

因只關閉水龍頭，水也會飛濺，請依下述順序進行。

1. 關閉水龍頭，押  鍵。
2. 押  鍵，選取「柔洗」。  
排出水管內的水，讓水壓下降，防止水飛濺。
3. 押  鍵。
4. 約1分鐘後，押  鍵。
5.  消燈後，電源「關」。
6. 水龍頭拆開法  
將鏈條拆開，注水管向下旋開。  
用水桶裝注水管流出的水。
7. 旋鬆注水管螺母並取下注水管。

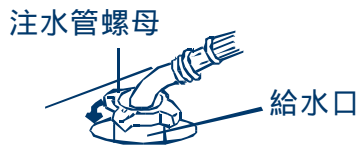

## 靜音防鼠板裝配

1. 將靜音隔板插入靜音底座前面溝槽  
(有縱紋的一方向上)。

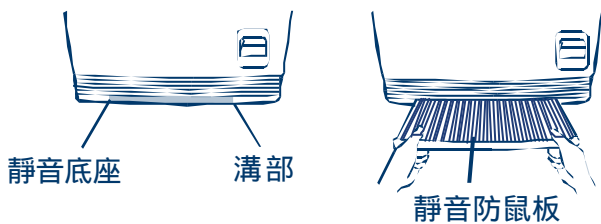

2. 往前平推到有「叭」一聲即可。



## 前板

為了防止受傷請戴手套。

### 拆下方法

1. 將二個螺絲旋下(前面下部)
2. 從左右側上部往下壓，前板往下挪移後，向人這邊取下。

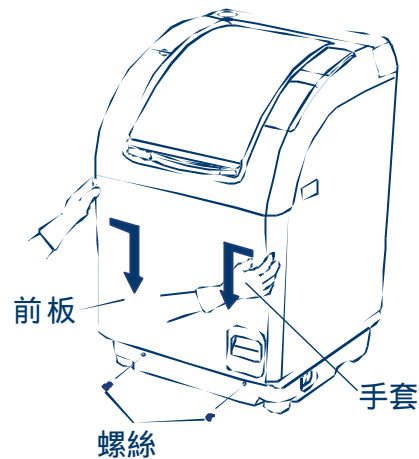

### 裝配方法

1. 前板的凸部對準機體下部的孔插入配合。
2. 壓著兩側同時往上提，鎖緊兩個螺絲。

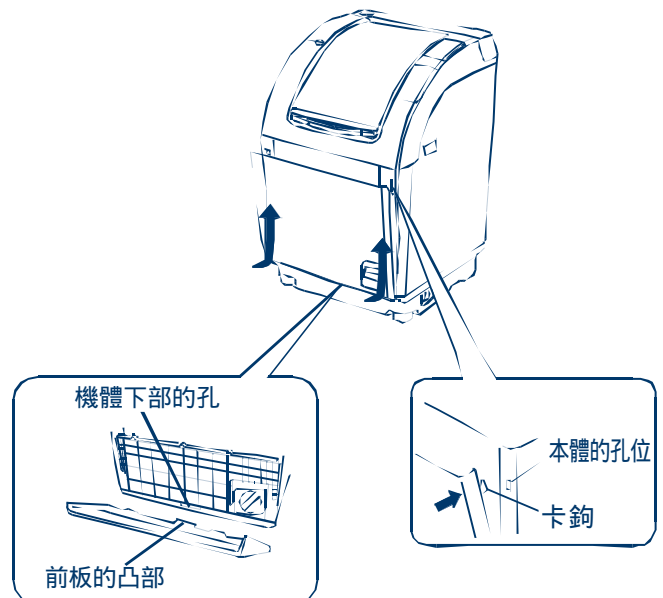

# 安裝 ④

## 接地線

### 警告



接地線接續

為了防止萬一觸電，請務必安裝接地線，且建議進一步安裝漏電斷路器。

接地線的拆裝，請務必將電源插頭拔出電源插座後進行。設置場所變更或搬家時，請務必安裝接地線。

#### 在插座有接地端子時

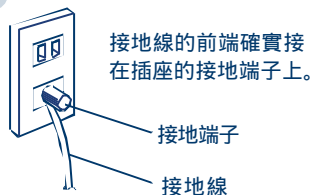

#### 在插座沒有接地端子時

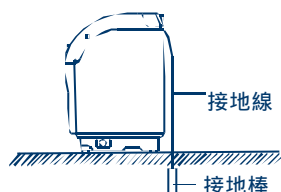

為了使用安全，必要第3種的接地工事。請洽電器行或水電行代為設置。(須有電工資格執照者)。下述場所，請勿安裝接地線。

瓦斯管 有爆炸或引火的危險。

電話線或避雷針 打雷時危險。

自來水管 途中可能有塑膠管。

## 設置水平

依設置場所，設置面的狀態，機體無法放置水平時，請閱覽下述說明調整之。

### 機體不平穩時

#### 調整前面左右的調整腳

1. 用水平儀調整水平度，沒有水平儀時，用線綁硬幣放下如圖示確認前面及側面的水平度。

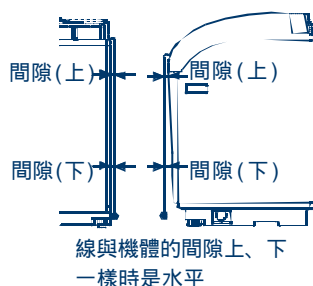

2. 沒有水平時，將前面左右的固定螺帽旋鬆，回轉調整腳調整之。

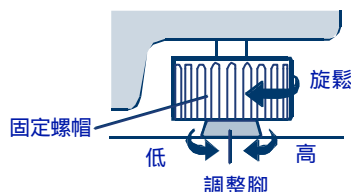

3. 調整終了後，回轉固定螺帽確實旋緊。

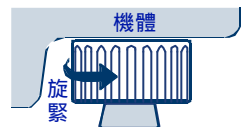

4. 壓洗衣機的對角(右前左後或左前右後)確認機體是否堅固的放置。

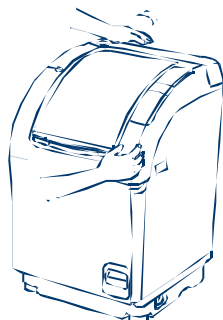

### 請注意

機體沒有正確的設置時，會導致異常振動或故障。設置時，請必須調整調整腳而放平機體。

### 設置在傾斜或凹凸的地面時

用高度調節橡膠墊調整之。

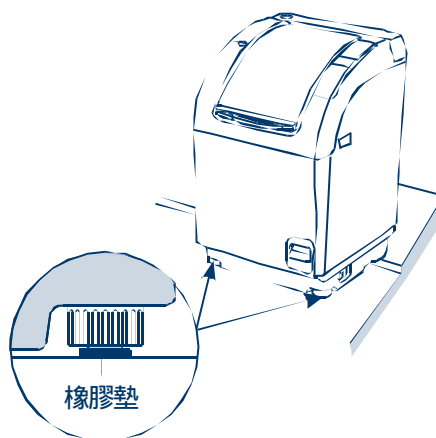



# 清潔 維護 保養——①

為了清潔並長久的使用機體，介紹各部的整理方法。

## 警告

進行清潔 維護 保養時，請務必將電源插頭拔出電源插座。恐會造成觸電、受傷。



拔下插頭

機體各部請勿直接用水沖洗，恐會發生觸電、火災、故障、變形的現象。



禁止水氣

必要對應

### 機體

請用柔軟的布沾水或微溫水沾溼後擦拭之。

請注意

請勿用住宅用合成洗劑(魔術靈、清潔劑、揮發油、稀釋劑等)，這會傷及塑膠部品。使用化學抹布時，請依說明。

必要對應

### 排水口

排水口遭絲屑阻塞時，恐會無法排水。請定期的清除絲屑。

必要對應

### 給水口

#### 給水口

約每月1回

給水口被水雜質阻擾時，水流出變差。

請注意

使用地下水或水質不良時比較容易積存污垢，請提早清理。

1. 關閉水龍頭，押  鍵。

2. 押  鍵選取「柔洗」。

是為了防止水的飛濺，排出注水管內的水而降低水壓。

3. 押  鍵。

4. 約1分鐘後，押  鍵。

5.  消燈後，將電源「關」。

6. 鬆開注水管螺母。



7. 用刷子清除在供水器濾網上的污垢。



8. 注水管螺母不能傾斜，確實的鎖緊。

約每週1回

### 排水棉絮過濾網

絲屑等物阻塞時，排水棉絮過濾網的掃除指示燈會閃爍告知。

使用乾衣時，絲屑等物會比較多，請進行每回後的掃除動作。



需知

排水管沒有正確的安裝時，縱然排水棉絮過濾網內沒有積存絲屑等物，掃除指示燈也會閃爍。請確認是否有正確的安裝排水管。

請注意

請勿在取下排水棉絮過濾網的狀態下進行運轉，這樣會造成漏水。

1. 排水棉絮過濾網蓋向人這邊打開



2. 旋鈕向左回轉後取出排水棉絮過濾網

因為水會流出來底下，請放置臉盆盛裝。



3. 清除絲屑等物後，用水清洗

4. 如圖示排水棉絮過濾網，沿著溝槽插入裝配

沒有正確的定位時，是無法壓到底。橡膠墊的表面或螺紋部有絲屑附著時，請清除之。

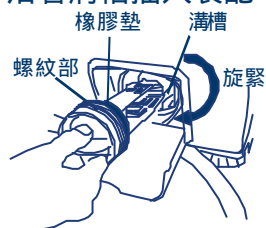

5. 旋鈕向右回轉，確實的旋緊

(定位的標準是騎縫與凸部對齊)

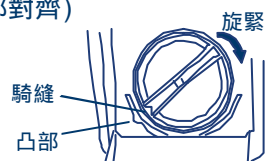

6. 關閉排水棉絮過濾網蓋

(定位的標準是騎縫與凸部對齊)

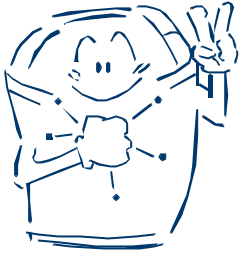

必要對應

## 洗劑投入盒

1. 將洗劑投入盒蓋打開。
2. 將洗劑投入盒取出。

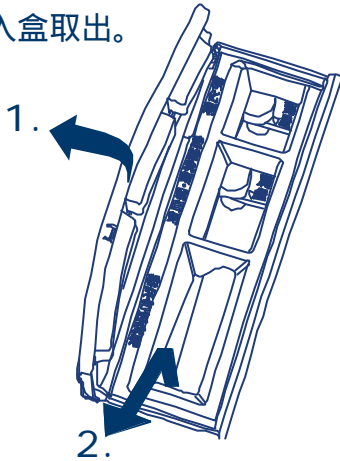

3. 用手指輕押箭頭處，將洗劑盒上下蓋分離。

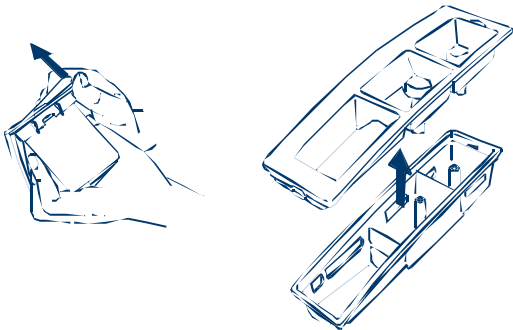

4. 將洗劑盒清洗後反向組立完成。

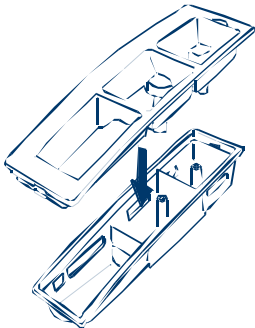

5. 裝入機體後關閉洗劑投入盒蓋。



小秘訣

運轉終了後，在容器內部自動洗淨時的水有可能殘留在「洗劑投入盒」內，並不是漂白劑或液體洗劑。請將洗劑投入盒內的水倒掉後，再使用液體洗劑或漂白劑。

必要對應

## 上蓋拉門

- 上蓋拉門軌道間如有污穢或異物阻塞時會影響拉門之開關之順暢性，可用綿棒、毛刷輕輕除去即可。
- 本品於出廠時有塗布潤滑劑進行清潔時，請勿使用清潔溶劑或粗硬毛刷清潔。

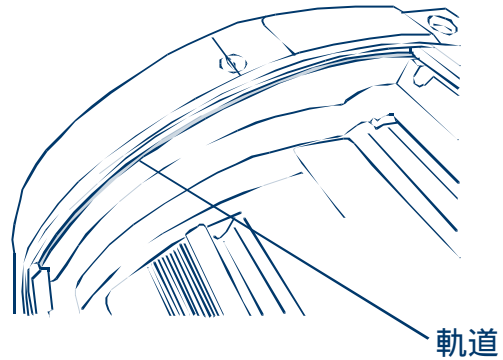

## 滾筒脫水槽

一個月一回  
的程度

### 槽洗淨(臭氧槽洗淨)行程

以臭氧力預防脫水槽產生黑霉的行程。

#### 運轉前請注意

請勿放入洗濯物或洗劑。  
請勿使用洗衣槽清潔劑。  
請將排水過濾網的棉屑清除。

#### 只有槽洗淨

#### 槽洗淨~乾燥

1 押 鍵

2 押 鍵  
選取「槽洗淨」  
 燈亮。

2 押 鍵  
選取「槽洗淨」  
 燈亮。

3 押 鍵

4 運轉終了 響笛鳴聲告知  
關閉水龍頭，清除排水棉絮過濾網。



#### 需知

在臭氧運轉中 燈是閃爍著。  
在燈點燈中押暫停時，或電源「關」「開」時，在脫水槽內之臭氧消失前，顯示上蓋鎖定解除時間，且上蓋鎖定燈閃爍著。  
兒童保護設定的解除，除了 鍵，外皆不會動作。  
有黑霉、肥皂渣產生時，請使用洗衣槽清潔劑。  
為了洗淨均勻，會有水上揚的聲音發生。





# 特別機能

六個月一回  
的程度



## 特殊槽洗淨行程

黑霉或肥皂渣附著於洗濯物時，請進行槽洗淨。  
請勿放入洗濯物。

### 運轉前請注意

有刺激臭味。請進行充分的換氣。  
請詳讀洗衣槽清潔劑的說明書。  
請進行排水過濾網的掃除。  
請戴橡膠手套保護肌膚。

打開拉門上蓋洗槽中蓋

1 在電源「關」的狀態下押  鍵不放，再押  鍵後，還持續押  鍵約4秒鐘。

2 在拉門上蓋、水槽中蓋、脫水槽上蓋打開狀態下，押  鍵。

3 給水停止後，將洗衣槽清潔劑倒入脫水槽內，關閉脫水槽上蓋、水槽中蓋、拉門上蓋。  
使用量請參照洗衣槽清潔劑的說明書。  
因拉門上蓋、水槽中蓋、脫水槽上蓋在打開的狀態，會發出「嗶、嗶」聲並顯示「U5」這並非故障(這是為了防止忘記將蓋子關閉)將各蓋關閉後，即開始運轉。

4 運轉終了 響笛鳴聲告知  
關閉水龍頭，清除排水棉絮過濾網。  
全行程運轉時間約需11小時。

### 運轉後請注意

脫水槽內浮出的肥皂渣，請用抹布去除。  
請勿將洗淨液放入槽內靜置24小時以上，這是發生故障的原因。



# 全自動滾筒洗衣機使用前再注意事項

當脫水槽上蓋(大)、(小)、脫水槽中蓋及拉門上蓋未正確閉合時，行程無法開始運轉。行程運轉中拉門上蓋會自動鎖定，如在運轉中切斷電源(按  或拔下電源插頭)，拉門上蓋無法開啟，須重新恢復電源按  待  燈由閃爍轉為熄滅時，方可打開拉門上蓋。

當進行乾衣行程時，如筒內溫度過高時，保護裝置啟動，即使  鍵按押也無法打開上蓋拉門，請靜待筒內溫度下降後(約數分鐘，最長約20分鐘)即可打開。

滾筒式洗衣機因使用水量極少，故請依規定使用量投入洗劑 ，過量洗劑對衣物的清潔沒有幫助，反而容易導致洗清不完全，及過度發泡情形。

給水流量8~15l/min最為適當，過大或過小均會影響性能。

機體周圍，請勿堆積棉絮。

本機採用冷凝除濕型乾衣，使用時，請注意打開水龍頭(停水時無法乾衣)，排水機能須保持正常。

乾衣時，水溫過高(超過30 )將導致乾衣效果不佳之情形。

冷凝式乾衣機之最大使用水壓為784.5kpa，最小使用水壓為29.4kpa。

本機使用時，連接至機體之注水管請使用隨機體所附之「新品」，請勿重覆使用舊有之注水管。

## 規格表

洗衣機種類	全自動洗衣乾衣機	標準水量	40l
外形尺寸	寬670X深710X高980mm	標準使用水量	洗濯時(107l) / 乾衣時(95l)
控制方式	電子控制式	洗衣方式	迴轉式(自動反轉)
額定電壓/頻率	交流110V / 60Hz	脫水方式	離心式脫水
洗濯容量	洗濯12.0kg	乾衣方式	迴轉式水冷冷凝除濕
乾衣容量	乾衣8.0kg	使用自來水水壓	29.4kpa~784.5kpa

## 緊急處理方法

\* 萬一產品發生異常時，請先將電源開關關閉，再將電源插頭拔掉。

\* 假如內部機件發生故障時，請通知本公司各地服務站，本公司將提供熱忱的售後服務。



# 注意

“西裝、皮、毛等高級衣料”

為避免縮水或毀損

僅適用於除菌消臭功能

請勿水洗

謝謝您選購本公司產品，請您進入三洋網頁

<http://www.sanyo.com.tw>登錄保證書資料以享有如下權益：

保證期內完全免費服務。

本公司有技術變更或通知給予軟體升級。

如因零件特殊原因裂化召回維修，遇有上列情況本公司將可依您登錄保證書資料通知您，給予延續提供快速服務。

## 台灣三洋電機股份有限公司

台北市松江路266號10樓 TEL:(02)25210251

中華民國 製造

00165015246004-1268ST