

海尔滚筒全自动洗衣机
使用说明书

产品型号
XQG56-812AMT LM
XQG56-1012AMT LM
XQG60-812AMT LM
XQG60-1012AMT LM
XQG60-1212AMT LM

产品特点:
• 数码LED显示
• 断电记忆技术

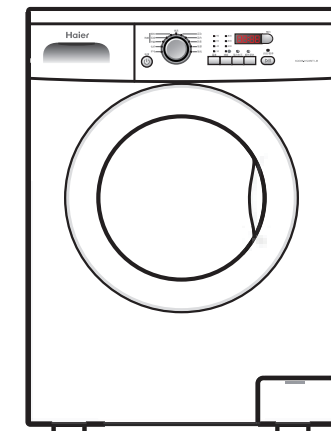

目录

- 1 使用前须知
- 2 安全注意事项
- 3 使用注意事项
- 4 洗前准备
- 5 操作步骤
- 6 控制面板及程序说明
- 7 显示屏
- 8 其他功能
- 9 故障排除
- 10 清洁/维护
- 11 保修说明

此处粘贴家电下乡产品标识卡

符合“家电下乡”政策规定的消费者购买本产品，在补贴限额内可享受售价13%的财政补贴，请在购买前咨询补贴规定。

监督及投诉电话：400-887-3200
官方网站：http://www.jdxx.gov.cn

请在使用前仔细阅读说明书
并且妥善保存以备日后参阅
本产品仅限中国大陆销售和使用的

本说明书中的图示均为示意图
请以实际产品为准

规格

型号	XQG60-1212AMT LM XQG60-1012AMT LM XQG60-812AMT LM	XQG56-1012AMT LM XQG56-812AMT LM
电源	220 V ~ / 50Hz	220 V ~ / 50Hz
进水水压	(0.03-1.0) MPa	(0.03-1.0) MPa
额定洗涤容量	6 kg	5.6 kg
额定脱水容量	6 kg	5.6 kg
甩干转速	1200/1000/800 转/分	1000/800 转/分
洗涤噪声	51dB (A计权)	51dB (A计权)
脱水噪声	68/68/64dB (A计权)	66/64dB (A计权)
能效等级	1级	1级

该系列洗衣机执行国家标准：GB/T4288-2008《家电和类似用途电动洗衣机》
注：以上技术参数如有变更，恕不另行通知。

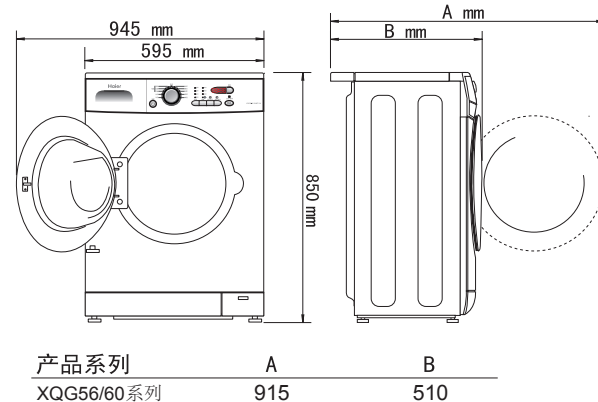

海尔集团
青岛海尔滚筒洗衣机有限公司
地址：青岛高科园海尔工业园
电话：4006 999 999
传真：0532-87636565
邮编：266101
网址：www.haier.com
直通客服邮箱：9999@haier.com
总部服务地址：青岛市308国道609号

合格证
Certificate of Quality
检验员：
版次：2010年11月第1版
专用号：0020506550B
V98497

1. 使用前须知

请按照说明书中的说明安装与调整洗衣机，以便您能够更安全正确地使用洗衣机。

连接进水管

(请使用随机附带的新进水管，除本机外的进水管不要重复利用)

1. 选择合适的水龙头

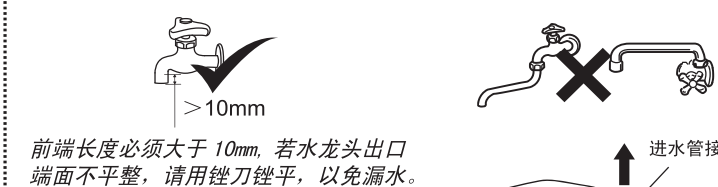

2. 取下进水管接头

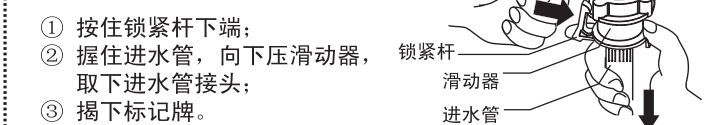

3. 安装进水管接头

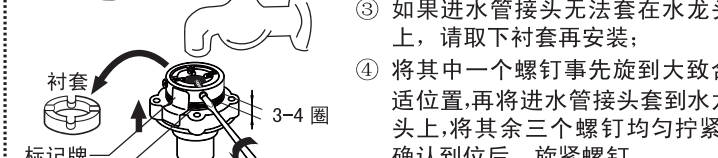
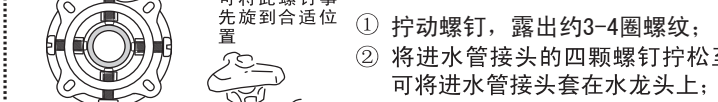

4. 连接进水管

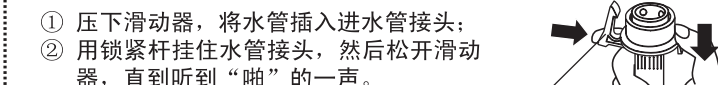

5. 连接洗衣机

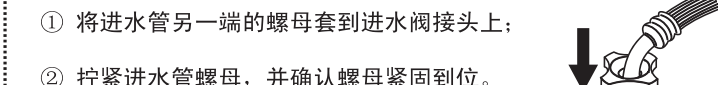

6. 检查进水管是否连接好

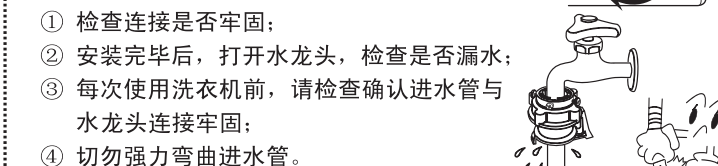

安装防风板

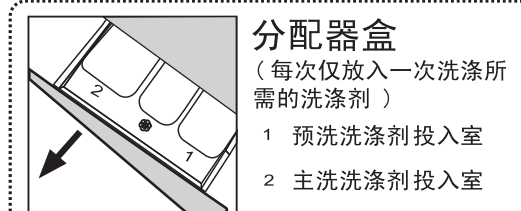
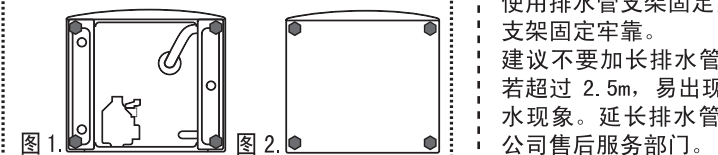
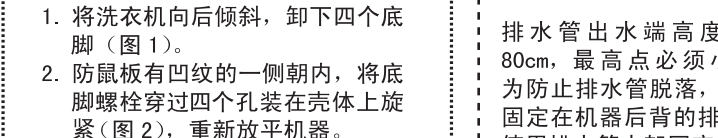

- 只有选择预洗程序时，在预洗室投入洗涤剂预先洗涤衣物，同时主洗室也须投入洗涤剂。
- 洗涤剂用量请参照洗涤剂的使用说明，过量的洗涤剂会产生大量泡沫，易溢出，且影响洗涤剂溶解，应使用滚筒洗衣机专用低泡洗涤剂；若洗涤合成或羊毛织物时，则应该用为其特制的洗涤剂。
- 软化剂或液体漂白剂的最高液面不要超过分配器盒的MAX标识。浓稠的软化剂或液体漂白剂，请先稀释再放入分配器盒内。

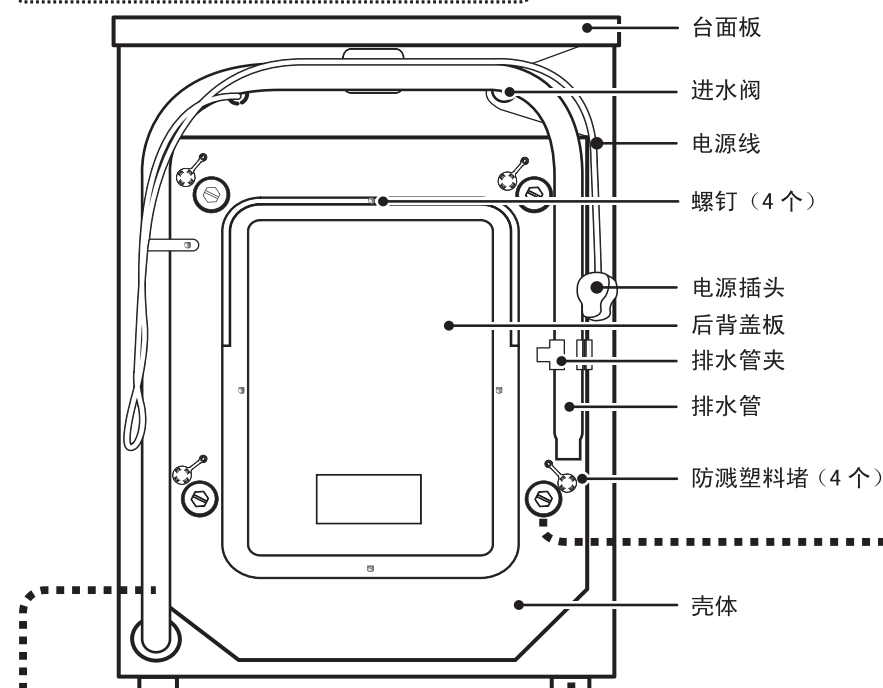

排水管

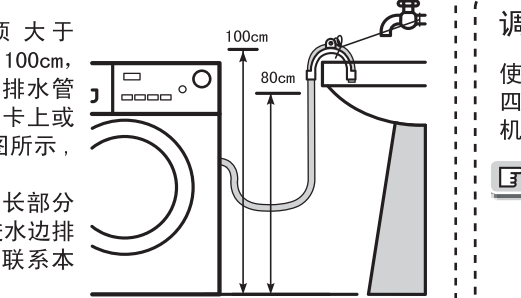

调整底脚

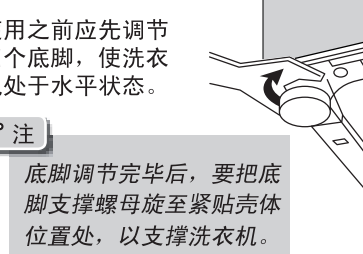

附件

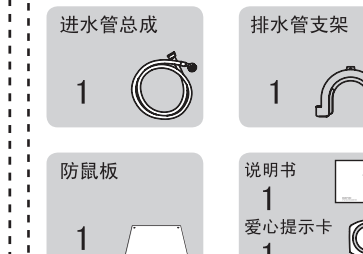

2. 安全注意事项

- 安全用电提示：**请您在使用时注意用电安全
 - 警告标志：**凡带有该标志的内容，关系到产品安全和使用者的人身安全，必须严格按照要求操作，否则可能会造成洗衣机的损坏或危及使用者的人身安全
 - 禁止标志：**凡带有该标志的内容，是必须绝对禁止的行为，否则可能会造成洗衣机的损坏或危及使用者的人身安全
1. 洗衣机安装到位后，插头应在可触及范围内，不要通过拽拉电源线来拔下洗衣机插头。若需更换电源线，需由专业人员更换或与本公司售后服务部门联系。洗衣机底部不能压电源线，电源线不能有折断、压细等问题。
 2. 电源应使用独立的插座，插座中的接地线端一定要可靠接地，插座应为国家3C认证的合格产品，3C认证标志为：
 3. 用户家中应有规格适宜的保险丝等过载保护装置，电表、电线、插座应能承受10安培电流。
 1. 要远离热源及阳光直射的地方，以防塑料件、橡胶件的老化。
 1. 不要使用易燃清洁剂、干洗溶剂等化学药品洗涤衣物；不要使用有机溶剂或有腐蚀性的液体来擦拭洗衣机外部及橡胶件；可燃性喷雾剂不要靠近洗衣机使用，当煤气等易燃气体泄漏时，不要插拔洗衣机电源插头。不要靠近沼气池等含有易燃易爆气体和液体的环境使用。
 2. 洗衣机在加热时机门较热，为了安全请勿让儿童靠近洗衣机。另外在排出热水时小心烫伤。
 3. 洗衣机拆箱后，不要让儿童玩拆下的纸箱箱、塑料包装袋，包装泡沫等包装材料。
 4. 机器不能安装在露天和太潮湿的环境下，否则电器件上结有水珠易造成打火损坏或引起其它事故。如洗衣机不慎淋上水或漏进水，须通风晾干后使用。
 5. 洗衣机不能直接放在不透风的地毯上，地毯不能堵住底部通风口，不要紧贴于墙边或家具旁以免发生意外。请不要将洗衣机放在高于地面的台子上使用，以防洗衣机跌落。

3. 使用注意事项

1. 因自来水压力波动，请在每次洗衣前对进水管、水龙头、排水管连接处进行检查，确认连接是否牢固。若发现水管连接松动或出现漏水现象应关闭水龙头，做妥善处理或与本公司售后服务部门联系，连接好后使用。
2. 若在温度为0℃或0℃以下的环境中使用本机，可能会损坏进水阀和排水系统。如果本机放置在温度为0℃或0℃以下的环境中，使用前必须先将其移至室温环境中静置2至4小时后方可使用。
3. 建议洗衣机安装在有地漏的地方。
4. 洗衣机台面上不要放置重物，发热器具及易漏水液体的物品，以免导致台面及塑料件的变形。
5. 不要洗涤雨衣、自行车罩、羽绒制品等防水性衣物以及地毯，以免异常震动或损坏衣物。
6. 只能洗涤可以机洗的衣物，如果有疑问，请遵从衣物上的洗涤指南标识。
7. 衬有钢丝的胸罩在洗涤中钢丝会弹出，为保护您的洗衣机，请勿用洗衣机洗涤带有钢丝的胸罩。
8. 请勿将受化学药品污染的衣物投入洗衣机内。
9. 在程序运行期间，不要打开洗涤剂分配器盒，以免洗涤剂冲不净。
10. 机门设有自锁保护装置，洗衣程序结束或断电2~3分钟后方可打开机门，切记在此之前不要强行开门，以免损坏机门或烫伤；洗衣机内水位超过观察窗垫下边缘时，请勿打开机门。
11. 每次洗涤结束后，应断水断电，同时将观察窗垫夹层清理干净，以防脏物再次粘到衣物上或窗垫表面发霉。
12. 洗衣机不用时，请微开机门，防止有异味，洗衣机外不要套塑料袋，以免潮气不易排出。
13. 洗涤容量

衣物类型	不褪色棉织物	涤纶织物/混纺织物/化纤织物	羊毛织物
XQG60系列	6kg	3kg	1kg
XQG56系列	5.6kg	3kg	1kg

注：按标准GB/T4288-2008附录A中A.4规定的洗涤物最大重量。
能效测试程序请选择“棉标准+60度+强力去污+最高转速”。

4. 洗前准备

- 检查洗涤剂有无特殊洗涤要求，确认衣物是否适合洗衣机洗涤及水洗，以免造成衣物变形、损坏。
- 对于沾有较多泥灰的衣物，请先除去污物再洗涤。
- 易掉色的衣物请与其他衣物分开洗涤。
- 清理衣袋，将硬币、砂子、发夹等物品取出。
- 将领带打结、纽扣扣好、拉链拉好，开线处缝好。
- 为避免衣物的纽扣发出声响，投入洗衣机前请先将带有纽扣的衣物翻转。
- 衣物投入洗衣机前请展开抖松，且衣物不应过量。
- 洗涤小物品（如：手帕、手套、袜子等）、易缠绕衣物及易磨损衣物，请将其装入洗涤网兜中进行洗涤、漂洗、脱水，以免小物品落入洗衣机内筒与窗垫之间，导致洗涤不充分或造成高档衣物的损伤。每个洗涤网兜中所放入的物品应不超过300克，并与其他没有放入网兜的衣物一同洗涤，否则会导致洗衣机的平衡性降低，洗衣机异常震动。
- 小物品重量参考：手帕约30克/块，手套约60克/副，棉袜约30克/双，丝袜约20克/双。

5. 操作步骤

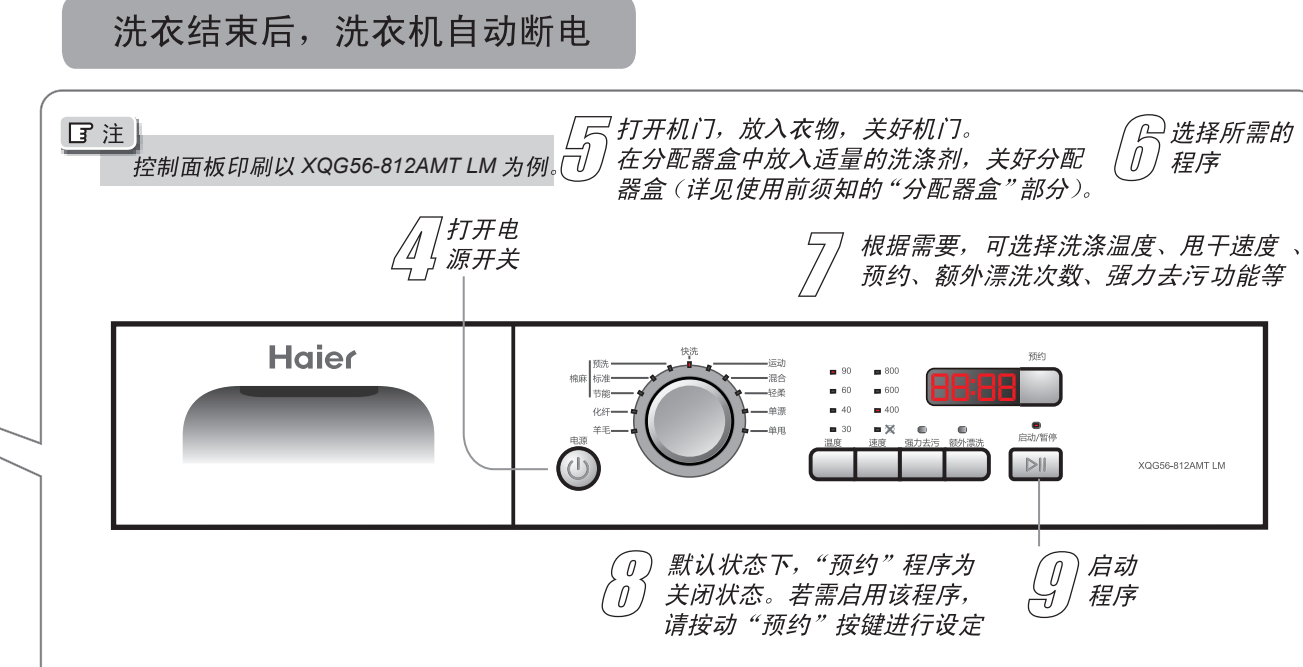
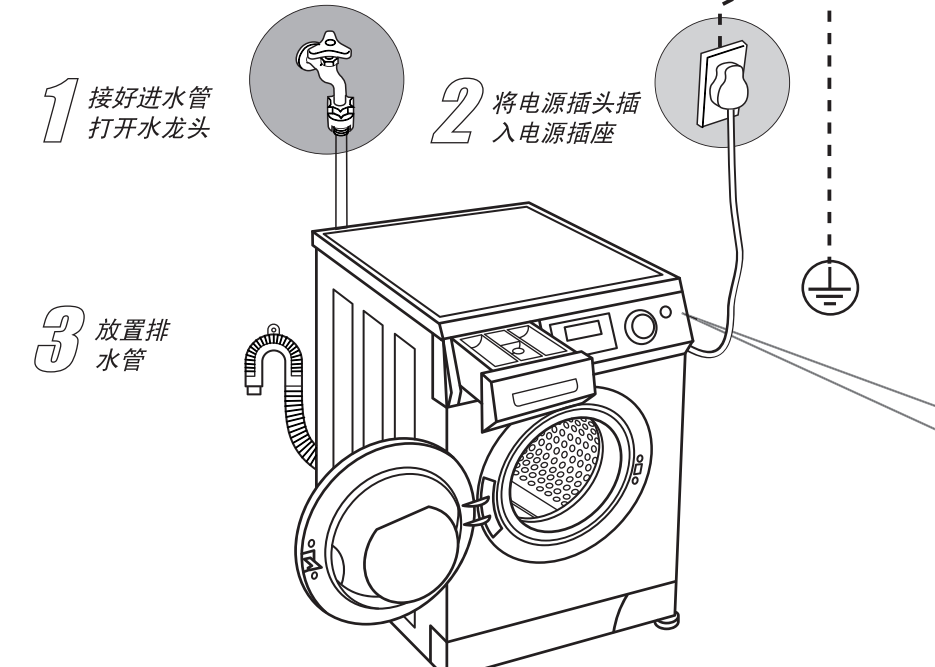

6. 控制面板及程序说明

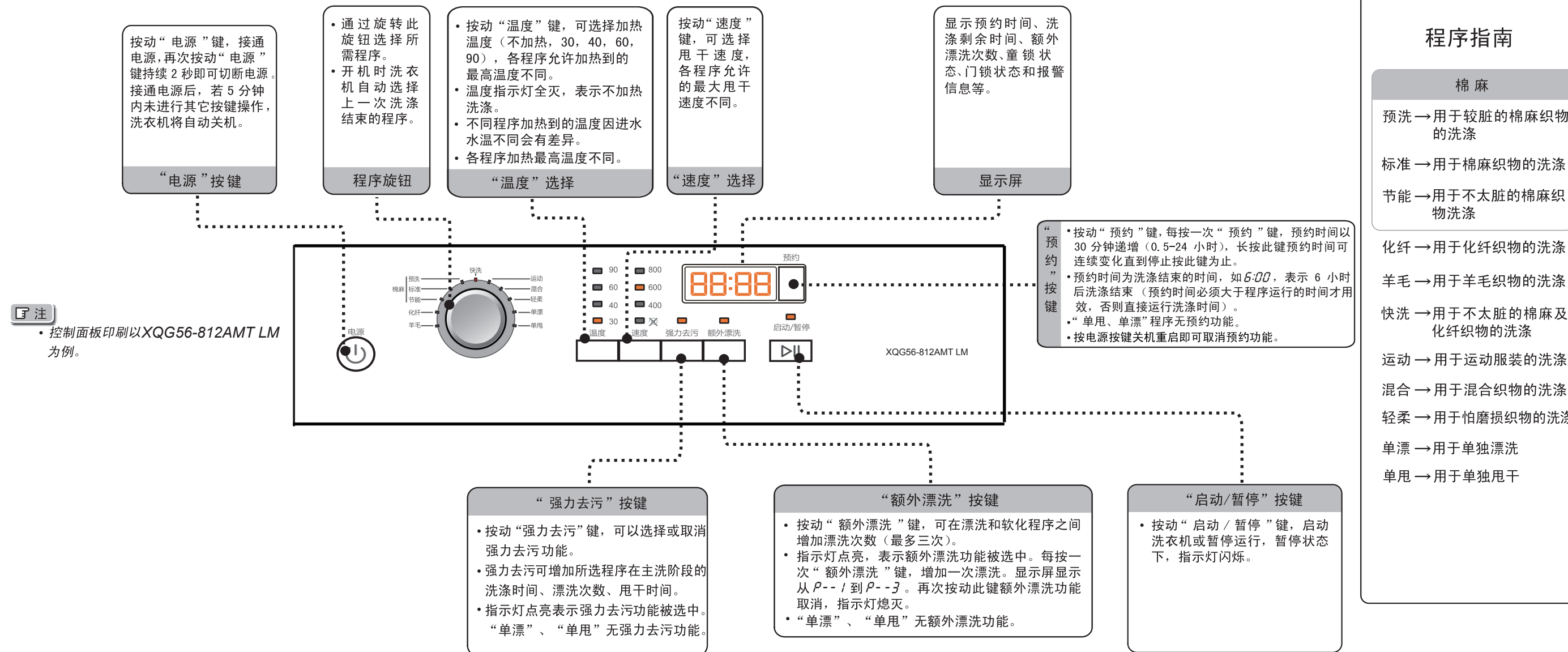

7. 显示屏

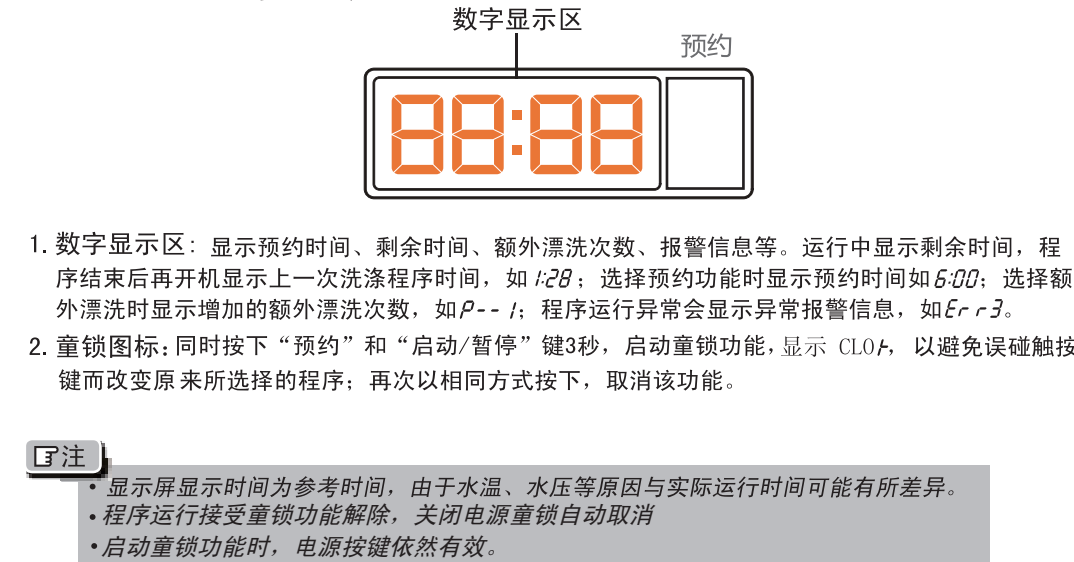

8. 其它功能

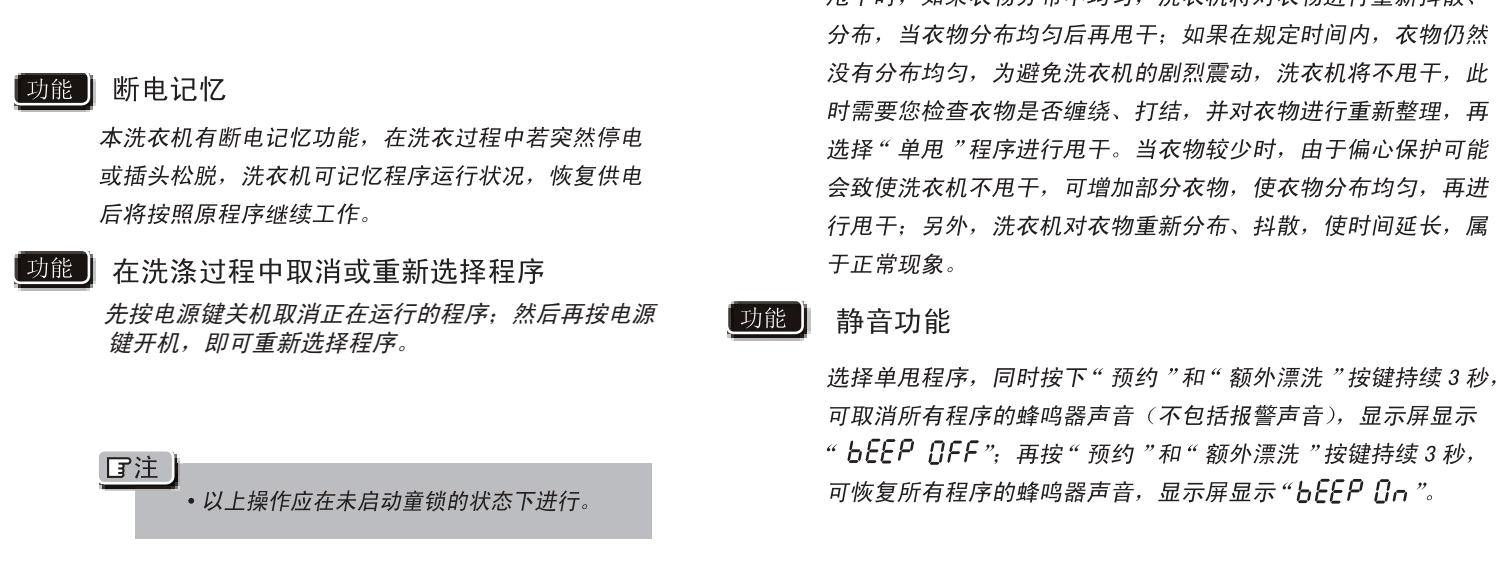

9. 故障排除

出现以下情况时，有时未必是故障。委托修理前，请先按照以下列表检查确认。如果确属故障，请与本公司售后服务部门联系，切勿自行修理。检查前，请拔下电源插头。

状态	现象	排除方法	状态	现象	排除方法	显示代码	代码释义	排除方法		
运转前	初次使用时，排水管和机器内可能有少量水	正常，出厂检验时残存的水	洗涤时	洗涤效果不好	● 洗涤剂种类和用量是否合适？ ● 程序选择是否正确？	1:16	剩余洗涤时间1小时16分钟	CLOF	启动童锁功能，按键被锁定	
	不运转	● 是否停电或电源异常？ ● 电源插头是否牢固地插入插座中？ ● 电源的保险丝或电流断路器是否完好？ ● 是否按了“电源”开关？ ● 是否打开了水龙头？ ● 是否设定了预约功能？ ● 是否按了“启动/暂停”键？		800	甩干转速设为800转/分钟	注	Err5、Err8报警时洗衣机同时排水，这是正常现象。			
洗涤时	不能进行按键操作	● 是否设定了“童锁”功能？ ● 启动后，选择其他程序等，请先按动“启动/暂停”键再进行操作		运行过程中中途停止	● 是否突然断电或停水？ ● 是否按动了“启动/暂停”键？			End	全程序结束	
	水龙头漏水	● 水龙头的形状是否合适？ ● 进水管接头是否安装到位？ ● 水龙头是否损坏？	不甩干	● 是否突然断电或停水？ ● 是否按动了“启动/暂停”键？	Err1			门锁门异常或未关好门	重新关好门，若仍出现，请联系维修	
	不进水或者进水缓慢	● 水龙头是否打开？是否停水？ ● 进水阀是否堵塞？（请清理进水阀） ● 水龙头、进水管是否堵塞？ ● 是否选择了预约程序而导致不进水？ ● 未按“启动/暂停”键？ ● 进水管是否弯折？ ● 水压是否过低？	甩干时间过长	● 是否洗涤单件衣物，如单件羊毛衫？属正常现象	Err2			排水故障	重新关好门，若仍出现，请联系维修	
	边进水边排水	● 排水管道口高度太低，是否在规定的80cm-100cm之间？ ● 排水管道口是否浸在了水中？	甩干声音大 振动移位	● 洗衣机程序设置排水时间，必须经过一段时间后才开始甩干，衣物是否打结，缠绕？ ● 是否添加了过多洗衣粉？	Err3			温度传感器故障	清洗排水泵过滤器，检查排水泵是否堵塞，若仍出现，请联系维修	
	有异响	● 机器是否倾斜、摇晃？ ● 是否进入硬币、拉链等异物？ ● 是否是洗涤剂纽扣、拉链造成？ ● 是否为排水泵或电机正常工作时的声音，属正常现象	进行了甩干程序，但衣物仍然甩不干	● 运输固定用螺栓是否已被全部拆除？ ● 洗衣机是否放置平稳？（可调整底脚，使其保持平稳） ● 衣物是否缠绕打结？ ● 洗衣机是否碰到其它物品？ ● 是否有异物掉入？	Err4			加热故障	请联系维修	
排水时	不排水或者排水过快	● 排水管管口是否高于地面100cm？ ● 排水管管口是否浸在了水中？	其它	控制面板局部发热	● 电子元件微热作用属正常现象			Err5	进水异常	①检查是否打开水龙头、水压过低或停水； ②进水管是否堵塞（请清理进水管），若仍出现，请联系维修
	其它	● 排水管管口是否高于地面100cm？ ● 过滤器是否堵塞？	不排水或者排水过快	● 排水管是否被弯折、堵塞、冻结？ ● 排水管管口是否高于地面100cm？ ● 过滤器是否堵塞？	Err7			电机停转	请联系维修	
其它	控制面板局部发热	● 电子元件微热作用属正常现象	超出报警水位	● 自动解除，若仍出现，请联系维修	Err8			超出报警水位	将衣物取出抖散均匀，若仍出现，请联系维修	
	超过预约时间，洗涤还未结束	● 洗涤过程中衣物偏置 ● 进水条件不良，导致时间延长	甩干时分布不平衡	● 将衣物取出抖散均匀，若仍出现，请联系维修	Unb			甩干时分布不平衡	将衣物取出抖散均匀，若仍出现，请联系维修	

温馨提示

洗涤中添加衣物或长时间停电而想取出衣物时，先拔下电源插头，确保桶内水位低于观察窗下沿一定距离，水温低于50°C，内筒不转情况下，将排水管支架螺钉卸开后从架上取下排水管，然后放低，直到排水管基本不出水为止，后将排水管复位。等待2-3分钟即可打开机门。

注 在洗衣机通电运行情况下，切不可进行上述操作！

- 本洗衣机包含可回收利用材料，废弃时请正确处理，保护环境。
- 添加适量衣物柔顺剂，可使衣物柔软，排除静电粘结，易于熨烫。过量的柔顺剂会损害人造纤维。

10. 清洁 / 维护

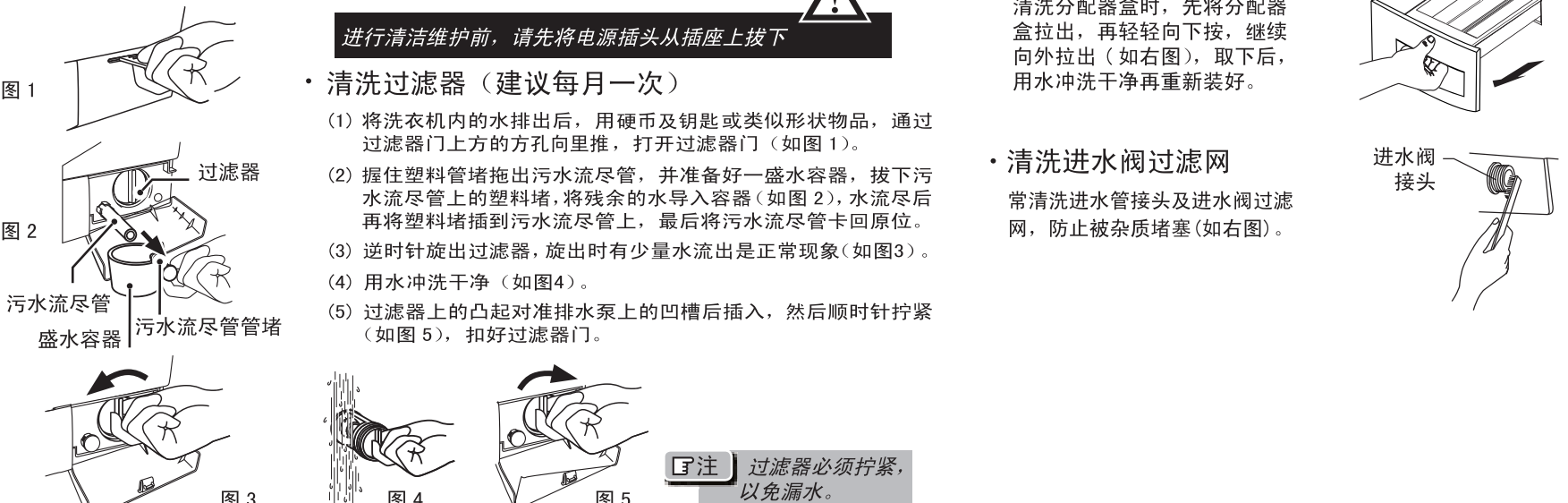

11. 保修说明

