

型号：
XQB80-C88
XQB70-C88
XQB60-C88

三星全自动洗衣机 使用说明书

无穷想象，无限可能

感谢您购买三星产品。
为了您能够获得更完善的客服，
请在以下网站注册您购买的产品
<http://www.samsung.com/cn>



特点

- 风干燥
可节省洗涤衣物的晾晒时间；抑制脱水桶中的霉菌繁殖。
- 羊毛洗认证
该洗衣机的羊毛洗程序经纯羊毛标志认证，适合洗涤可机洗的羊毛产品。
请确保该服装是按照服装内的洗涤标签和洗衣机制造商的说明进行洗涤。
- 五步超洁洗
第一步：浸泡；第二步：深层浸泡；第三步：污垢溶解；第四步：污垢分离；第五步：深度清洁。
- 人工智能
具有人工智能，自动检测衣物重量，并根据衣物重量选择最适合的水位。
- 不锈钢钻石内桶
如钻石般的菱形设计，能有效缓和水流冲力，减少衣物损伤。
- 魔术过滤网
魔术过滤网为三星电子的专利产品，独特的设计，使它可以将水中的杂质滤得更清，衣物表面更干净。
- 时间预约
当有事要出门或者有事要做时，可选择预约洗衣功能，到了预约的时间，整个洗衣过程结束。使衣物洗后即晾，防止起皱。
- 洗涤，脱水时间可调整，漂洗次数可选择
可根据衣物的脏污程度、质地调整洗涤，脱水时间及漂洗次数。

安全注意事项



在整个说明书中，您都会看到“警告”或“注意”注释。

这些警告、注意事项以及随后的重要安全说明并没有包括所有可能的状况。

在安装、保养和使用洗衣机时，您必须运用常识并谨慎操作。对于因使用不当而造成的损失，三星公司不承担责任。

重要安全标志和注意事项

本用户说明书中图标及符号的含义：

 警告	可能会导致严重人身伤亡或不安全的操作。
 注意	可能会导致轻微人身伤害、财产损失或不安全的操作。



警告

- 如果电源线损坏，为避免危险，必须由制造厂或其维修部或类似的专职人员来更换。
- 使用标准的可靠的交流接地插座（3芯插座）。
 - 当故障或漏电时有触电的危险。
- 请勿将重物置于电源线上，勿让电源线受到挤压。
 - 可能发生电击或火灾。
- 请勿使用破损的插头或插座；请勿在同一个插座上使用多个电器。
 - 可能发生电击或火灾。
- 请勿用潮湿的手插拔电源插头，拔下插头时，一定要握住插头，切勿抓住电源线拉扯。
 - 可能发生电击或火灾。
- 在有煤气泄漏的地方，切勿插拔电源插头。
 - 可能发生爆炸或火灾。请立即打开门窗通风。
- 切勿将点燃的蜡烛或香烟放在洗衣机上。
 - 可能发生火灾。
- 切勿洗涤或脱水沾有汽油、煤油、酒精或溶剂类的衣物，洗衣机应远离上述材料。
 - 有发生爆炸或火灾的危险。
- 脱水期间，切勿将手放入脱水桶内。
 - 您的手可能会受到伤害。开盖15秒之后如其仍未停转，请立即停止使用，委托修理。
- 小孩或老弱人士只有在监护人充分指导下方可使用本设备，以确保安全。
 - 请看管好小孩，以免他们玩耍本设备，造成意外。
- 洗衣机内部没有任何用户可维修的部件，请将一切维修工作交由合格的维修人员进行。
 - 否则可能会导致机械故障、电击、火灾或身体伤害。
 - 本产品的保修范围不适用因用户拆卸本产品而导致的故障。



注意

- 不使用洗衣机时，请将电源线插头从插座拔下。
 - 为了防止雷击等情况。
- 当有异常声音、气味或冒烟的现象时，请立即拔下电源插头，并与三星电子技术服务中心及时联系。
- 请勿使用热水洗衣（超过50℃的水）。
 - 塑胶零件会损坏或变形；衣物也会变形、缩小或褪色。
- 脱水桶尚未完全停止旋转前，请绝对不要打开机盖，用手去碰其中的洗涤剂。
 - 即使转速很慢也有危险，请特别注意您的孩子。
- 请勿洗涤防水性的雨披、衣物等。
 - 脱水时可能会引起异常振动而致伤。
- 不可用尖锐的物品碰触控制面板。
 - 可能会引发故障，并可能触电。
- 清洗洗衣机时，请不要用水直接冲洗。
 - 可能会发生火灾或触电，并降低洗衣机的使用寿命。
- 请使用新的进水管组件，而不应再使用旧的进水管组件。

目录

安装洗衣机	05	拆除洗衣机包装
	05	洗衣机概观
	05	附件
	05	选择安装位置
	06	洗衣机水平调整
	06	进水管的连接
	07	放置排水管
	07	排水管的改装方法
	08	隔音板安装
洗涤衣物	09	控制面板
	10	洗衣前检查事项及准备
	11	洗涤过程
	11	一、放入洗涤物
	11	二、放入洗涤剂
	12	三、按下电源键，接通电源
	12	四、选择洗涤程序
	13	五、根据个人需要对程序进行设置
	15	六、开始洗涤
	15	洗涤结束后
	16	其它功能
洗衣机的保养	17	清洗外壳
	17	清洗过滤网
	17	清洗进水阀过滤网
	17	清洗洗涤剂盒
故障排除	18	故障排除
	18	以下情况并非故障
附录	19	产品执行标准
	19	技术参数



安装洗衣机

拆除洗衣机包装

将洗衣机的包装打开，并检查洗衣机装运时是否损坏，同时检查下图中的所有配件是否齐全。如果洗衣机在装运过程中损坏或配件不全，请立即与三星经销商联系。

洗衣机概观

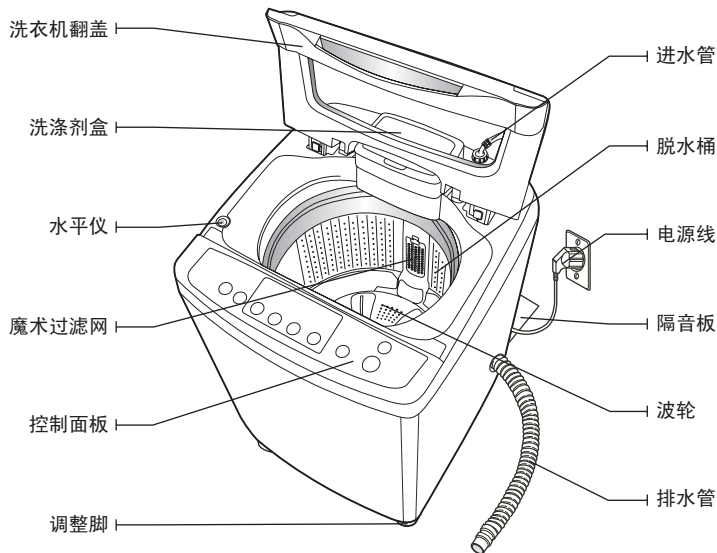

附件

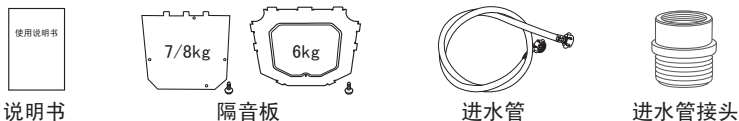

选择安装位置

在安装洗衣机之前，请按照以下要求选择安装位置。

- 将洗衣机放置在坚硬水平的地面上（如果地面不平，参见下页“洗衣机水平调整”内容）
- 避免阳光直接照射并远离热源。
- 请勿放置在潮湿的地方。
- 包装箱内附有的泡沫底垫与塑料支架起运输时的保护作用，使用安装时，务必去除。使用时若不去除泡沫底垫与塑料支架，会产生异常噪声。

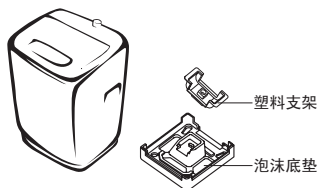

洗衣机水平调整

1. 选择要放置洗衣机的场所
如果是靠墙角放置洗衣机，则洗衣机的背面和一侧都必须离墙约10cm以上。
2. 通过调节洗衣机前面下部的调整脚使洗衣机水平。

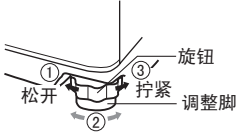
普通型调整脚 (XQB60-C88)	锁紧型调整脚 (XQB80-C88、XQB70-C88)
<ol style="list-style-type: none"> ① 将洗衣机稍微倾斜，抬起前脚部位 ② 调节调整脚的高度，将洗衣机调整水平 ③ 洗衣机调整水平后，将洗衣机放平 	<ol style="list-style-type: none"> ① 按箭头方向松开旋钮 ② 调节调整脚的高度，将洗衣机调整水平 ③ 洗衣机调整水平后，拧紧旋钮
	

3. 洗衣机水平调整方法
请参照水平仪上的水滴标记，通过调节洗衣机前面下部的调整脚，使之水平。

水滴标记	说明	水滴标记	说明
	前侧偏低		左侧偏低
	后侧偏低		右侧偏低

进水管的连接

- 请使用洗衣机专用的水龙头。



进水管连接方法及步骤：

1. 如图所示先把水龙头的 a 部分拧下。



2. 将 b 部分的进水管接头以顺时针的方向与水龙头连接，然后用手拧紧。

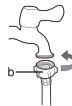

3. 将进水管另一端的接头以顺时针方向与洗衣机上的进水阀连接，然后用手拧紧。

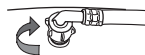

完成连接后，如有漏水情况，请重复以上步骤重新连接进水管。

洗衣结束后，请务必关掉水龙头，洗衣时再打开。

如果进水龙头未关闭或连接不好，可能会导致漏水现象发生，并造成您的财产损失。

特别是冬天，由于气温过低，如果水龙头未关闭，水龙头内的水可能会结冰，水龙头及进水管可能冻裂，造成您的财产损失。

请使用随机提供的进水管，而不要再使用旧的进水管。

6_ 安装洗衣机

放置排水管

- 决定排水管的方向。
- 将排水管尾部放入落水槽中。

放置排水管时注意事项：

排水管与其它水管连接使用时，其长度请勿超过3m。

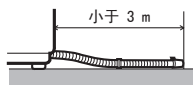

请勿将排水管尾部泡在水里

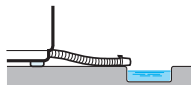

排水管下部不应有5cm高的障碍物。

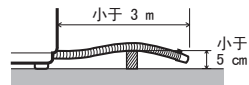

排水管的改装方法

排水管连接管在出厂时安装在本机左侧，用户可以根据排水场所改装在右侧。

- 适用型号：XQB80-C88、XQB70-C88

1. 用毯子等软布垫在下面，将洗衣机向后轻轻放倒。
将排水管从左侧的取出口处取出，取下“排水管取出口（右）”处孔盖，不可将洗衣机直接接触地板，因地板或洗衣机会有损伤的可能。

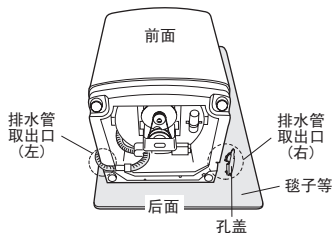

2. 将排水管沿着洗衣机底部的沟槽卡入。
3. 将孔盖对准“排水管取出口（左）”处孔盖入，然后轻轻扶起并放好洗衣机。

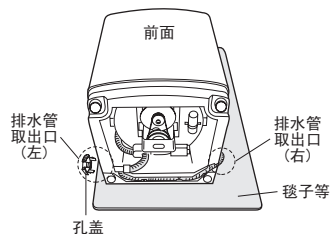

改装前，必须将电源断开。（因有触电的危险）

排水管换向安装时，应避免排水管受损。如果排水管破损，会发生漏水情况。

排水管的改装方法

• 适用型号：XQB60-C88

1. 用毯子等软布垫在下面，将洗衣机向后轻轻放倒，取下“排水管取出口(右)”处孔盖，不可将洗衣机直接接触地板，因地板或洗衣机会有损伤的可能。

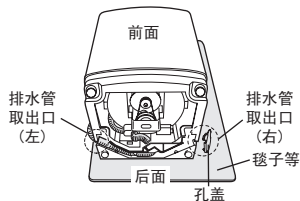

2. 将排水管从左侧的固定卡口处取出，按照“排水管取出口(左)①”、“卡口②”、“卡口③”顺序取出排水管。注意：取出时，应避免排水管损伤、破损。

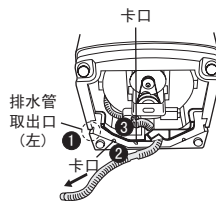

3. 将排水管从右侧的固定卡口处安装，按照“卡口④”、“排水管取出口(右)⑤”顺序安装排水管。注意：安装时，将排水管的“平滑部位”卡在“卡口④”处。

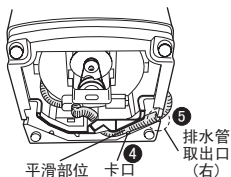

4. 将孔盖对准“排水管取出口(左)”处孔盖入，然后轻轻扶起并放好洗衣机。

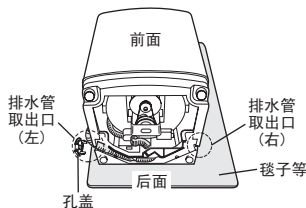

改装前，必须将电源断开。（因有触电的危险）

排水管换向安装时，应避免排水管受损。如果排水管破损，会发生漏水情况。

隔音板安装

• 适用型号：XQB80-C88、XQB70-C88

1. 将隔音板从后面插入到洗衣机底部的安装槽内。
2. 如果插入有困难，可以稍微抬起洗衣机后再插入。
3. 隔音板插好后，将隔音板上的固定槽卡入洗衣机底部相应的卡槽内。
4. 用说明书袋中附有的螺钉将隔音板固定好。

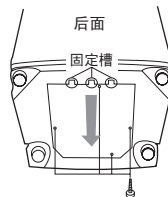

• 适用型号：XQB60-C88

1. 用毯子等软布垫在下面，将洗衣机向后轻轻放倒。
2. 将隔音板插入洗衣机底部的安装槽内。
3. 隔音板插好后，再用说明书袋中附有的螺钉固定好。

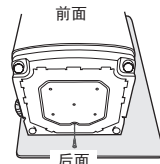

8_ 安装洗衣机

洗涤衣物

控制面板

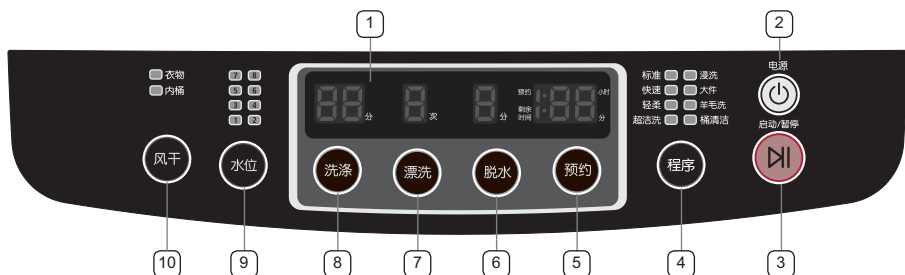

<p>1 显示面板</p>	<p>显示当前运行状态 显示洗衣过程中当前所处的状态。 洗衣机开始运行后，当前所处状态会以闪烁方式提示用户。</p>  <p>显示预约时间/剩余时间 显示预约时间或到洗衣结束的剩余时间。</p>
<p>2 电源键</p>	<p>按此键可开/关洗衣机。</p>
<p>3 启动/暂停键</p>	<p>按下此键以启动机器运转。在洗涤运转时若想改变洗衣程序，则按此键使机器暂停，选择其它洗衣程序后，再按一次就可启动。</p>
<p>4 程序键</p>	<p>按下此键，可选择程序： 标准→快速→轻柔→超洁洗→浸洗→大件→羊毛洗→桶清洁→标准</p>
<p>5 预约键</p>	<p>按下此键，可预约洗衣结束的时间。预约时间可在3-18小时之间选择。</p>
<p>6 脱水键</p>	<p>按下此键，可设定脱水时间。</p>
<p>7 漂洗键</p>	<p>按下此键，可设定漂洗次数。</p>
<p>8 洗涤键</p>	<p>按下此键，可设定洗涤时间。</p>
<p>9 水位键</p>	<p>洗衣机可根据洗衣量自动设定水位，用户也可以根据洗衣量手动选择水位。</p>
<p>10 风干键</p>	<p>按下此键，可选择风干功能：衣物风干→内桶风干→取消→衣物风干</p>



洗衣前检查事项及准备

为了防止您产品的故障及衣物的损伤，必须注意如下事项。

请取出口袋内的物品。

- 请您检查并清空将要洗涤的衣物口袋，发卡、硬币等坚硬的物品可能会损坏衣物和洗衣机。

体积大而重量轻的衣物、不易吸水的衣物，应放在专用的洗涤网(需另行购买)内，洗涤时必须用手将衣物压到平衡环下沿以下，使衣物完全浸泡在水中，以免衣物受损。

- 带金属的内衣在洗涤过程中可能脱出并且会损坏其它衣物或内桶。因此必须要放在专用细密的洗涤网内洗涤。
- 细羊毛织物、长而精致的衣物，在洗涤时易相互缠绕，会损伤衣物，请使用洗涤网洗涤。

有铁扣子、拉链的牛仔裤或工作服等，洗涤前请先扣上扣子，拉好拉链。

对容易起毛、长绒的衣物和钮扣较大的衣物应由内向外翻后方可洗涤。

- 容易起毛的衣物要由内向外翻后分开洗涤。不然，其它衣物会沾上相关纤维。
- 黑色系列衣物和棉织类衣物一起洗涤时很容易沾上其他颜色的纤维，所以将其翻身分开洗涤为好。

请将容易掉色的衣物与其它衣物分开洗涤。

检查洗涤物上的洗涤标签，是否注明了特殊洗涤限制等。

- 如果错误的选择了洗涤方式，可能会导致衣物损坏、变形等后果。

洗涤物不应过量，投入前将衣物展开抖松。

不能洗涤的衣物

- 禁止洗涤或脱水带有汽油、煤油、酒精或溶剂类的衣物（因为有引起火灾的危险）。
- 羽绒类制品易漂浮在水面，可能会与机盖发生摩擦，导致衣物损坏，另外在洗涤和高速脱水过程中，内部羽绒会戳穿表面衣料，造成衣物损坏。建议不宜使用洗衣机洗涤。
- 泡在水里有可能变形的衣物：如皱纹式、压花式衣物。容易变形的有棉料、皱纹式丝绸、皮毛制品、皮革装饰品等。
- 领带、内衣、西服、风衣等泡在水中有可能出现明显收缩，或褪色的衣服。
- 带有饰品的衣物。
- 请不要洗涤无材质标签和洗涤要求的衣服。

洗衣机的准备

- 接好进水管，打开水龙头。
- 放下排水管，将排水管尾部放入落水槽中。
- 将电源插头插入插座。



洗涤过程

一、放入洗涤物

1. 打开洗衣机翻盖。
2. 放入洗涤物
 - 均匀地放入洗涤物。
 - 洗涤物不要过量，在洗涤过程中能正常翻转为宜。
 - 体积大而重量轻的衣物、不易吸水的衣物，应放在专用的洗涤网内，洗涤时必须用手将衣物压到平衡环下沿以下，使衣物完全浸泡在水中，以免衣物受损。
3. 关上洗衣机翻盖。

二、放入洗涤剂

1. 按图示箭头方向打开洗涤剂溶解盒，将洗衣粉放入洗衣粉溶解盒中。
 - 请根据洗衣量、所选择的水位、衣物的脏污程度及您所选择的洗衣粉的使用说明，放入适量的洗衣粉。
 - 就算使用了比正常使用量更多的洗衣粉，在洗涤效果上也没有太大的差异，漂洗不彻底会导致衣服面料的受损。
2. 如果您希望使用柔顺剂，请均匀地放入一次用量的柔顺剂。
 - 请按照柔顺剂外包装上说明的使用量和注意事项等来使用。
 - 加入的柔顺剂请不要超过 MAX标识，否则会随时流出溶解盒外。

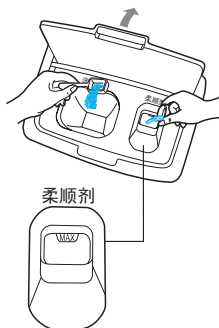

洗衣粉使用量

水位	洗衣量	洗衣粉用量
7 8	约 8.0kg (XQB70-C88 约 7.0kg) (XQB60-C88 约 6.0kg)	☐☐☐
5 6	约 3.5kg	☐☐
3 4	约 2.5kg	☐☐
1 2	约 1.0kg	☐

- 上表中的洗衣粉用量，仅供参考，请根据实际洗衣量的多少，衣物的脏污程度，适量调整。

洗涤过程

三、接下电源键，接通电源



四、选择洗涤程序

按动程序键，选择您所需要的洗涤程序，被选择的程序灯亮。



标准 最常用的洗衣程序。	快速 该程序用于洗涤轻微脏污的衣物。	轻柔 该程序用于洗涤需轻柔洗涤的精细衣物。	超洁洗 该程序用于洗涤比较脏的衣物。
浸洗 该程序在注水后，洗涤开始前设置了浸泡时间，使用此程序，可以更好地洗涤较脏的衣物。	大件 该程序用于洗涤可机洗的毛毯、被套类衣物。	羊毛洗 该程序用于洗涤带有纯羊毛标志的可机洗的羊毛织物。	桶清洁 该程序用于清洗洗衣机内桶，保持内桶的清洁和卫生。

洗涤过程

五、根据个人需要对程序进行设置

按动图示中的按钮，选择适合个人需要的过程



风干	可缩短洗涤物的晾晒时间；抑制脱水桶中的霉菌繁殖。
----	--------------------------

按动“风干”键，可选择衣物风干、内桶风干功能。

注意：

- “快速”、“轻柔”、“羊毛洗”、“桶清洁”程序不能选择风干功能。
- 禁止风干的衣物：
 - 带有汽油、煤油、酒精或溶剂类的衣物不能洗涤或脱水，更不能进行风干（因为有引起火灾及爆炸的危险）
- 不适宜风干的衣物：
 - 被子，毛毯
 - 细羊毛织物、羽绒制品、有装饰物的衣物、文胸
 - 鞋子
 - 易褪色的衣物
 - 易变形的衣物

水位	8段水位可选择。
----	----------

水位可以根据衣物重量自动设定，也可以按“水位”键选择水位。

注意：

- “轻柔”、“羊毛洗”程序，水位自动设定为 4水位。
- “桶清洁”程序，水位自动设定为 8水位。

洗涤	可以根据洗涤物脏污程序设定洗时间。
----	-------------------

按动“洗涤”键，可以设定洗涤时间。

洗涤时间从5分钟到20分钟可任意选择，间隔为5分钟。

注意：

- “浸洗”程序除外，具体请参见P14。

漂洗	可以根据洗涤剂投放量及衣物的脏污程度，设定漂洗次数。
----	----------------------------

按动“漂洗”键，可以设定漂洗次数。

漂洗次数在1-4次之间可选择。

脱水	可以根据需要设定脱水时间。
----	---------------

按动“脱水”键，可以设定脱水时间。

脱水时间在3-9分钟之间可选择，间隔为2分钟。

注意：

- 脱水时间是指纯脱水时间，不包含排水、间歇脱水时间。

洗涤过程

预约 到了预约的时间，整个洗衣过程结束。

按动“预约”键，设定您所需要的洗衣结束时间。
预约时间从3小时到18小时可任意选择，间隔为1小时。



显示已设定的预约时间。
例：设定5个小时，是指5个小时后，衣物洗涤完毕，洗衣机所有程序结束。

程序表

功能 \ 程序	标准	快速	轻柔	超洁洗	浸洗	大件	羊毛洗	桶清洁
风干	√	×	×	√	√	√	×	×
水位	1-8	1-8	1-8	1-8	1-8	1-8	1-8	8
洗涤	5分 10分 15分 20分	5分 10分 15分 20分	5分 10分 15分 20分	5分 10分 15分 20分	25分 30分 35分	5分 10分 15分 20分	5分 10分 15分 20分	10分
漂洗	1-4次	1-4次	1-4次	1-4次	1-4次	1-4次	1-4次	2次
脱水	3分 5分 7分 9分	3分 5分 7分 9分	3分 5分 7分 9分	3分 5分 7分 9分	3分 5分 7分 9分	3分 5分 7分 9分	3分 5分 7分 9分	1分
预约	√	√	√	√	√	√	√	√

(√ 可以选择， × 不可选择)

程序别最大洗衣量

程序	型号	标准	快速	轻柔	超洁洗	浸洗	大件	羊毛洗	桶清洁
最大洗衣量 (kg)	XQB80-C88	8.0kg	4.0kg	4.0kg	8.0kg	8.0kg	8.0kg	2.0kg	-
	XQB70-C88	7.0kg	4.0kg	4.0kg	7.0kg	7.0kg	7.0kg	2.0kg	-
	XQB60-C88	6.0kg	4.0kg	4.0kg	6.0kg	6.0kg	6.0kg	2.0kg	-

14_ 洗涤衣物

洗涤过程

六、开始洗涤

关上洗衣机翻盖，按动“启动/暂停”键后，洗衣机开始运行。

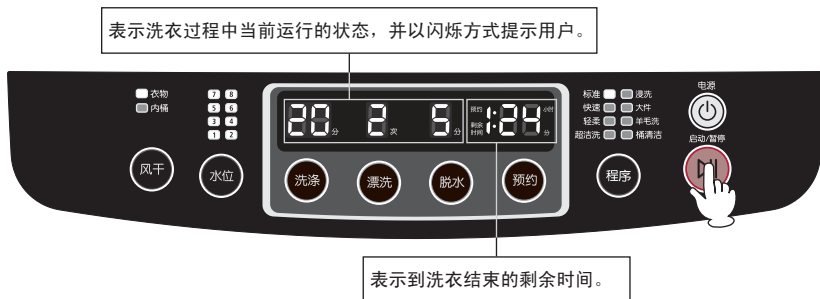







洗涤结束后

洗衣程序结束后，显示面板上显示“End”，程序结束提示音同时响起。音乐结束前一秒，显示面板上显示“Off”。音乐结束后，“Off”会自动熄灭。

1. 打开洗衣机翻盖，取出洗涤衣物。
洗涤结束后，请及时取出洗涤衣物。如长时间放置，衣物容易产生褶皱。
为保持洗衣机内桶干燥，请打开洗衣机翻盖，并保持一段时间（约一个小时），洗衣机干燥后再关上翻盖。
2. 关闭水龙头。
为防止漏水，在洗涤结束后，请关闭水龙头。
3. 拔下洗衣机的电源插头。
为防止雷击等意外发生，在洗涤结束后，请拔下洗衣机的电源插头。

其它功能

按动“洗涤”、“漂洗”、“脱水”键，可产生以下六种洗衣方式：

<p>洗涤 按电源开关 按洗涤键，设定洗涤时间 按启动/暂停键 开始进行洗涤</p>	 <pre> graph LR A[电源] --> B[洗涤] B --> C[启动/暂停] </pre>
<p>漂洗 按电源开关 按漂洗键，设定漂洗次数 按启动/暂停键 开始进行漂洗</p>	 <pre> graph LR A[电源] --> B[漂洗] B --> C[启动/暂停] </pre>
<p>脱水 按电源开关 按脱水键，设定脱水时间 按启动/暂停键 开始进行脱水</p>	 <pre> graph LR A[电源] --> B[脱水] B --> C[启动/暂停] </pre>
<p>洗涤+漂洗 按电源开关 按洗涤键，设定洗涤时间 按漂洗键，设定漂洗次数 按启动/暂停键 依次进行洗涤及漂洗</p>	 <pre> graph LR A[电源] --> B[洗涤] B --> C[漂洗] C --> D[启动/暂停] </pre>
<p>洗涤+脱水 按电源开关 按洗涤键，设定洗涤时间 按脱水键，设定脱水时间 按启动/暂停键 依次进行洗涤及脱水</p>	 <pre> graph LR A[电源] --> B[洗涤] B --> C[脱水] C --> D[启动/暂停] </pre>
<p>漂洗+脱水 按电源开关 按漂洗键，设定漂洗次数 按脱水键，设定脱水时间 按启动/暂停键 依次进行漂洗及脱水</p>	 <pre> graph LR A[电源] --> B[漂洗] B --> C[脱水] C --> D[启动/暂停] </pre>

 只选择“洗涤”、“漂洗”或“洗涤+漂洗”时，为了避免起皱，洗衣机最后不排水。想排水时，请选“脱水”。





洗衣机的保养

清洗外壳

1. 用柔软布料和不含腐蚀成分的家用清洁剂擦拭洗衣机外壳，包括控制面板。
2. 用柔软布料擦干外壳。
3. 切勿用水冲洗外壳，以免造成洗衣机部件的损坏。

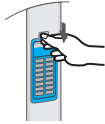
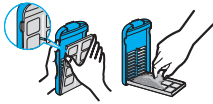
清洗过滤网

<p>1. 将大拇指按在过滤网卡口处，用力按下并向外拉出过滤网。</p> 	<p>2. 将过滤网打开并取出脏物。</p> 
<p>3. 用水冲洗干净。</p> 	<p>4. 合上过滤网，将过滤网的底部对准导水板卡入，然后将过滤网上部卡入导水板，听到“咔”的声音即可。</p> 

清洗进水阀过滤网

请定期清洗进水阀过滤网：将过滤网从进水阀内拔出，用刷子清除过滤网上的污垢，用水冲洗后，再插入到进水阀内。

注意：

进水阀过滤网的污垢会引起不进水或者进水量很小等问题。
过滤网清洗后，请务必装回进水阀内。



清洗洗涤剂盒

1. 按图示箭头方向打开洗涤剂盒。
2. 用小刷子清洗洗涤剂盒。
3. 清洗后，关上洗涤剂盒盖。

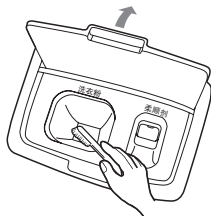

故障排除

故障排除

洗衣机不运转

电源插座是否插好？
电源是否打开？
保险丝是否完好？
水龙头是否打开？
水是否足够？
检查启动/暂停键是否按下。



无法排水

排水管是否放下？
排水管是否冻结？
排水管是否阻塞？
若在30分钟内仍无法排水，蜂鸣器发出声音，且剩余时间显示“5E”。

无法进水

水龙头是否打开？
是否停水？
进水管或连接管是否阻塞？
水龙头是否冻结？
若在60分钟内仍无法给水，蜂鸣器发出声音，且剩余时间显示“4E”。

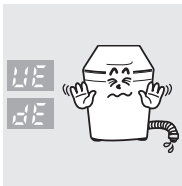

无法脱水

衣物是否均匀放在洗衣桶内？
洗衣机是否安放平稳？
洗衣机翻盖是否盖上？

以下情况并非故障

情况	原因
在脱水过程中突然转为漂洗过程	当衣物不平衡时，为了自动调整衣物的不平衡状态，会自动转换为漂洗过程，然后恢复脱水。 如上述修正进行后，该现象还未得到调整，则蜂鸣器发出鸣叫，此时只需打开翻盖将衣物放平即可。
洗衣机不进水，波轮反复地旋转	选择洗衣程序并按“启动/暂停”按钮后，洗衣机通过旋转波轮来检测洗衣量并选择水位，然后进水。
在脱水开始时，脱水桶会时不时地旋转	脱水开始时，脱水桶慢慢起动，然后加快，是进行间歇脱水过程，以避免肥皂泡的残留。
在洗涤过程中进水	微电脑在洗衣和漂洗过程中时时检测水位，水位较低时，会自动进水。
排水动作前波轮的轻微、持续、反复地旋转	为了防止脱水时衣物偏于一边产生不平衡现象(脱水时衣物偏向一边将产生异常噪音)。
控制面板局部轻微发热	如电源线一直插在插座上，控制面板局部有轻微发热的现象，这是正常情况，请放心使用。拔下电源插头，则该现象自动消失。
显示的洗涤时间与实际洗涤时间有偏差	因为全国各地区的水压、电压及电源频率不同，洗衣机各程序实际运行的时间与电脑板时钟设定的时间会存在差异。

附录

产品执行标准

本机符合产品执行标准:

GB4706.1\GB/T4288\GB4706.24\GB4343.1\GB17625.1\GB19606\GB12021.4

技术参数

产品类型	波轮式全自动洗衣机		
产品型号	XQB80-C88	XQB70-C88	XQB60-C88
外形尺寸 (宽×厚×高 mm)	580 x 606 x 945	580 x 606 x 900	540 x 576 x 875
标准用水量	192L	168L	144L
产品重量	39kg	39kg	33kg
额定洗涤和脱水容量	8.0kg	7.0kg	6.0kg
额定电压及频率	220V/50Hz	220V/50Hz	220V/50Hz
额定消耗功率	350W	350W	330W
使用水压	0.03MPa~1MPa		
脱水桶转速	715r/min		
洗衣方式	波轮式		
脱水方式	离心式		
洗涤噪音	声压级 (A计权): 48dB		
	声功率级 (A计权): 60dB		
脱水噪音	声压级 (A计权): 58dB		
	声功率级 (A计权): 70dB		

能效等级测定时使用的是“超洁洗”程序。



三星全球服务网

如果您对三星产品有任何咨询或建议，请联系三星客服中心

服务电话：400-810-5858

网址：www.samsung.com/cn

联系地址：北京市朝阳区利泽中二路2号B座二层

三星电子（北京）技术服务有限公司

邮编：100102

苏州三星电子有限公司

合格证

PASSED

检验日期：_____

检验员：_____

DC68-02919B