

德國Bosch家電台灣總代理：德商雅基利股份有限公司
臺北市忠孝東路1段112號4樓 電話：02-5556-2556
台中市西屯區大恩街16號1樓 電話：04-2323-6166
高雄市左營區華夏路1337號1樓 電話：07-345-2800
服務專線：02-5556-2556 維修專線：02-5556-2321
<http://www.boschappliance.com.tw>

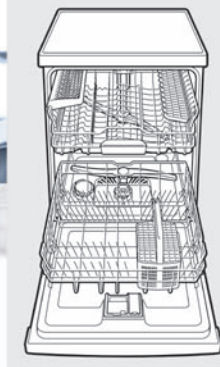

洗碗機使用說明書

SRS55M22TC/SMI53E25TC
SMI63M05TC/SMS63M02TC/SMV63M00TC



BOSCH

Invented for life

貼心小叮嚀

感謝您選擇歐洲第一品牌德國 **Bosch** 洗碗機，希望此一家事的好幫手，能提升您的生活品質，讓您對衛生、環保、節約能源等有全新的體驗；並能將節省下來的時間，用來增進家人的互動，進而讓全家生活更健康、更快樂！

爲了讓機器發揮最好的效能，下列幾項小小的叮嚀，希望您能注意：

- 在使用機器前，請詳細閱讀本使用手冊。
- 每一台洗碗機在出廠前，都經過多次的測試，因此會有殘餘的水留在機器內部。請在第一次使用洗碗機前，選擇最高溫度洗程，讓機器先空洗一次，以確保衛生。並請添加軟化鹽及光潔劑(第一次空洗不需添加洗碗粉)。
- 爲了增加玻璃餐具的潔淨度，避免水痕留在餐具上，並加強烘乾效果，請務必添加光潔劑。
- 一般水質皆含有碳酸鈣、石灰質等礦物質，長期下來會積存在機器內，不利機器之運轉，因此，請使用軟化鹽以改善水質。
- 爲了提供您更完善的售後服務，請別忘了填寫保證書兌換卡並儘快寄回給我們。
- 如果您有任何疑問，或需要相關的消耗品：洗碗粉、光潔劑、軟化鹽等，歡迎您隨時與各地經銷商聯繫或直接撥打本公司服務專線 02-5556-2556，我們會熱誠地爲您服務。

目錄

安全注意事項.....	3	附加功能介紹.....	16
機器安裝.....	4	洗程一覽表.....	17
認識您的洗碗機.....	6	操作使用方法.....	18
水質軟化裝置.....	9	相關配件選購.....	22
光潔劑.....	10	維護與保養.....	23
洗碗粉.....	12	簡易故障排除.....	25
餐具及餐具之擺放	14	售後服務.....	28

安全注意事項

機器規格

SMI53E25TC/SMI63M05TC/SMS63M02TC/SMV63M00TC :

- 電壓/頻率：110V / 60Hz
功率/電流：1.1 kW / 15A
電源線：2 扁 1 圓插頭

SRS55M22TC :

- 電壓/頻率：110V / 60Hz
功率/電流：1.3 kW / 15A
電源線：2 扁+綠色接地線

運送

- 當您收到機器時，若發現洗碗機有損壞現象，請勿強行使用。請洽詢經銷商或總代理。
- 本產品的包裝材料請先分類再丟棄。
- 請勿讓兒童玩弄包材，紙箱或膠膜，有窒息的危險。

安裝

- 請依照安裝說明來安裝機器及連接電源。

正常使用情況下

- 此洗碗機僅適用於一般家庭清洗家用餐具。
- 當洗碗機門開著時勿置重物或站立在機門上，可能導致機器向前傾倒。
- 獨立式洗碗機若碗盤放置過多時，有可能會前傾。
- 洗碗機內的水不適合飲用。
- 請勿將任何溶劑放入洗碗機內，因為溶劑有可能會引起爆炸。

- 洗碗機在運作時應小心開門，因為熱水有可能會噴出。
- 為避免被洗碗機絆倒，請只在放入和取出餐具時打開機門。
- 請詳細閱讀各種洗碗機清潔劑的使用說明及安全須知。



警告

刀子或其他尖銳的物品請小心放置，以避免拿取時受傷；並注意勿使尖端穿過碗籃孔隙，阻礙下層沖水棒之運作，造成機器受損。

如果家中有兒童

- 請勿讓兒童玩弄或操作洗碗機。
- 請讓兒童遠離洗碗粉及光潔劑，可能會引起化學灼傷或窒息。
- 使兒童遠離開著門的洗碗機，因為機器裡可能還有殘留的洗碗粉。
- 開啓或關閉洗碗機門時請留意身邊兒童，以避免夾傷。

兒童安全鎖

- SRS55M22TC無兒童安全鎖，SMV63M00TC可以加購，SMI63M05TC/SMS63M02TC/SMI53E25TC 為標準配備，使用方法請詳第 21 頁。

機器有問題時

- 所有的維修工作必須由 Bosch 維修人員處理。
- 在維修工作開始前起務必切斷電源，可將插頭拔掉，或將電箱中的總開關

關閉。握住插頭然後將插頭拔離插座，切勿拉扯電線，並關上水龍頭。

包材回收

您的新洗碗機的包裝都是可回收的環保包裝。請正確地處理這些包裝，為環保做一點貢獻。

所有塑膠的包裝材料上都有國際標準的標示符號(例如>PS<表示聚苯乙烯塑膠)。這些塑膠包裝可加以分類丟棄，以利

資源回收。

請洽經銷商或環保局適當的處理方式。



警告

兒童有可能被鎖在洗碗機內(因而窒息)，或被卡住。所以請拔掉插頭，割斷電線，破壞門鎖，使門不能鎖住。並請勿讓兒童接近包裝紙箱及塑膠袋，以避免窒息的危險。

機器安裝

機器必須由合格的技師安裝，以確保正確運作。

供水、排水及供電電壓必須符合下述的標準，或是安裝說明上的規格。

請依以下順序安裝機器：

- 檢查機器。
- 安裝機器。
- 連接排水(機器排水管長度：150公分；另有排水延長管160公分供選購)。
- 連接進水(機器進水管長度：140公分)
- 接上電源。

安全指南

- 請依據安裝指南安裝機器/連接電源。
- 請先安裝機器再連接電源。
- 請確認家庭用電保護裝置已正確安裝。
- 請確認電源規格與機器規格相符。

- 若電源線受損，僅能由本公司維修人員更換電線。
- 若要將洗碗機嵌在檯面下，檯面必須是連續式且與接續廚櫃固定，以確保機器穩定。
- 請勿將洗碗機安裝靠近熱源(電熱器、熱水爐、烹飪器材或其他會生熱的器具)，也不要安裝在爐具下。
- 機器安裝後，請確認電源插頭很容易接觸到。
- 自動偵測漏水裝置之進水管內有電磁閥，內有電線，請勿裁剪水管，亦勿將套管浸入水中。

檢查機器

您的機器在出廠時都經過測試，因此可能在機器內留下測試用水。在經過第一次的洗滌後，這些測試用水即可排除。

安裝

- 在安裝說明上，可以找到安裝洗碗機所需的空間尺寸。請利用洗碗機上的平衡腳來調整高度，並確認洗碗機夠平穩。
- 機器正後方，決不可配置電源插座、進水口及排水口。

連接排水

連接步驟請參考安裝說明以利排水。並請確定排水管沒有糾結、受到擠壓或扭曲(並且沒有封住阻塞排水)。

注意：如排水管離洗碗機較遠，請洽 Bosch 維修部採購排水延長管，但最遠請勿超過 3 公尺。

連接供水

- 按照安裝說明上的指示將進水管連接到水龍頭上。請確定進水管沒有糾結、受到擠壓或扭曲。
- 當新的洗碗機取代舊的洗碗機時，請使用新的進水管，勿使用舊機器的進水管。

水壓

最小 0.5 bar – 最大 10 bar。

如果水壓過高請安裝減壓閥。若水壓不足，請安裝加壓馬達。

水流速度

每分鐘至少 10 公升。

水溫

請使用冷水，機器會自動加熱到所需的洗滌溫度。若要使用熱水，請確認熱水溫度不超過攝氏 60 度。

電源

此洗碗機只能接 110V AC 的電源。

地線連接

- 洗碗機必須安裝地線。當機器故障或功能異常時，連接地線提供了電流宣洩的管道，可降低觸電的危險。
- 本洗碗機配備含地線的 2 扁 1 圓插頭，請將插頭插入於含地線裝備的正確插座上，並請確認該圓孔內有配置接地線。

移除洗碗機

請依照下列正確的順序移除洗碗機：

- 請記得先將電源線從連接洗碗機處拔掉。
- 將插頭從牆上插座拔除。
- 關閉進水龍頭。
- 拆除進水、排水管。
- 若安裝在廚櫃下，請將與檯面固定的螺絲卸下，如果有加裝踢腳板，請拆除踢腳板，再拉出機器，並小心地將水管拉出。

洗碗機的運送

將洗碗機的水排乾，固定所有會移動的部份。運送時洗碗機應保持直立。

- 如果運送時洗碗機不保持直立，機器內殘留的水有可能會滲透到控制面板內，因而造成機器故障。
- 請按照下列步驟將水排乾。
 - 打開水龍頭。
 - 打開機門。
 - 按下電源開關，上次所選擇的洗程指示燈會亮起。
 - 請選擇溫度最高的洗程，洗程所需時間會顯示在視窗內。
 - 按下“啓動”按鈕。
 - 關上機門，洗程開始進行。
 - 約4分鐘後再打開機門。

- 持續按住“啓動”按鈕，直到視窗內的洗滌時間顯示為 **0:01**。
- 約1分鐘後打開機門，視窗顯示為 **0:00**。
- 關閉電源開關及進水龍頭。

舊機處理

舊的洗碗機並非沒有價值的廢棄物。有用的原料還可以回收再利用。請將電源線從機器上拔除，剪斷後與插頭一同丟棄。為避免兒童在洗碗機內窒息，請將門鎖破壞。

請洽經銷商或環保局適當的處理方式。

SMI63M05TC(不銹鋼操作面板)/SMS63M02TC

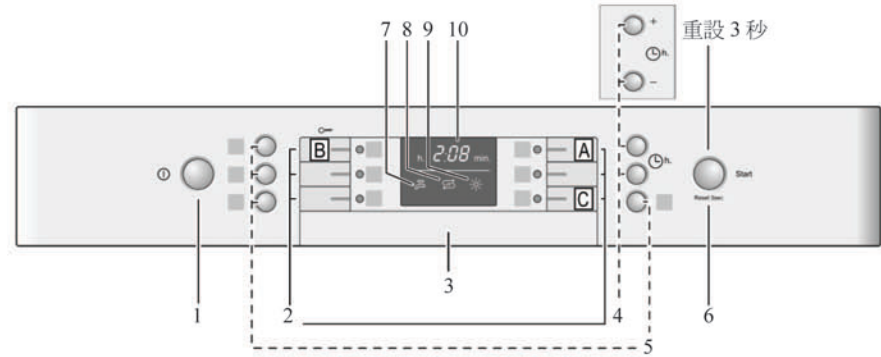

SMV63M00TC(隱藏式操作面板)

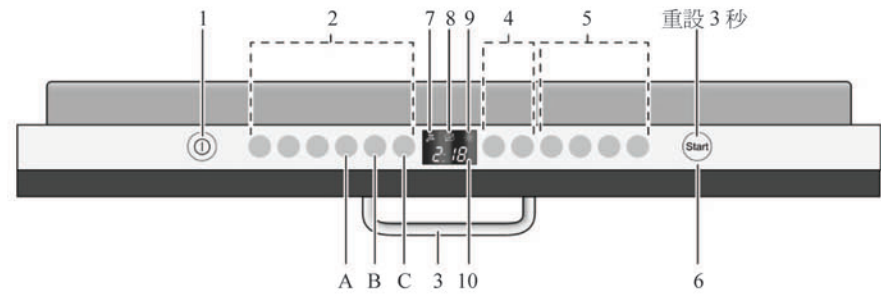

- | | | |
|------------|---------------------|--------------|
| 1 電源開關 | 5 附加功能按鍵 | 9 光潔劑不足指示 |
| 2 洗程旋鈕/按鍵 | 6 啓動/重設按鍵 | 10 剩餘時間/預約顯示 |
| 3 開/關門把手* | 7 進水異常指示 | |
| 4 預約設定按鍵 | 8 軟化鹽不足指示 | |
| A 40°C精緻洗程 | B 45°C快洗/70°C強力洗程** | C 預洗 |
- * SMV63M00TC為您的廚具門板把手
 ** SMI63M05TC/SMS63M02TC為70°C強力洗程，SMV63M00TC為45°C快洗

認識您的洗碗機

操作面板圖示

SMI53E25TC(不銹鋼操作面板)

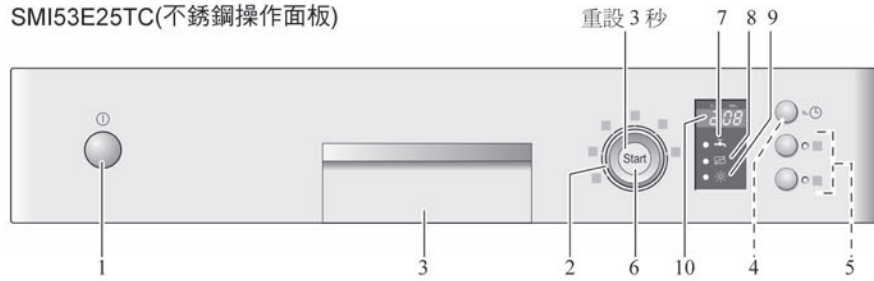

SRS55M22TC

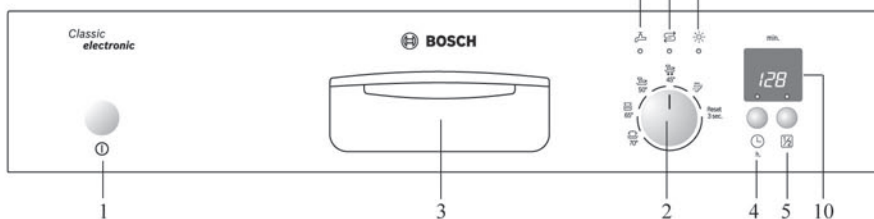

內部構造圖示

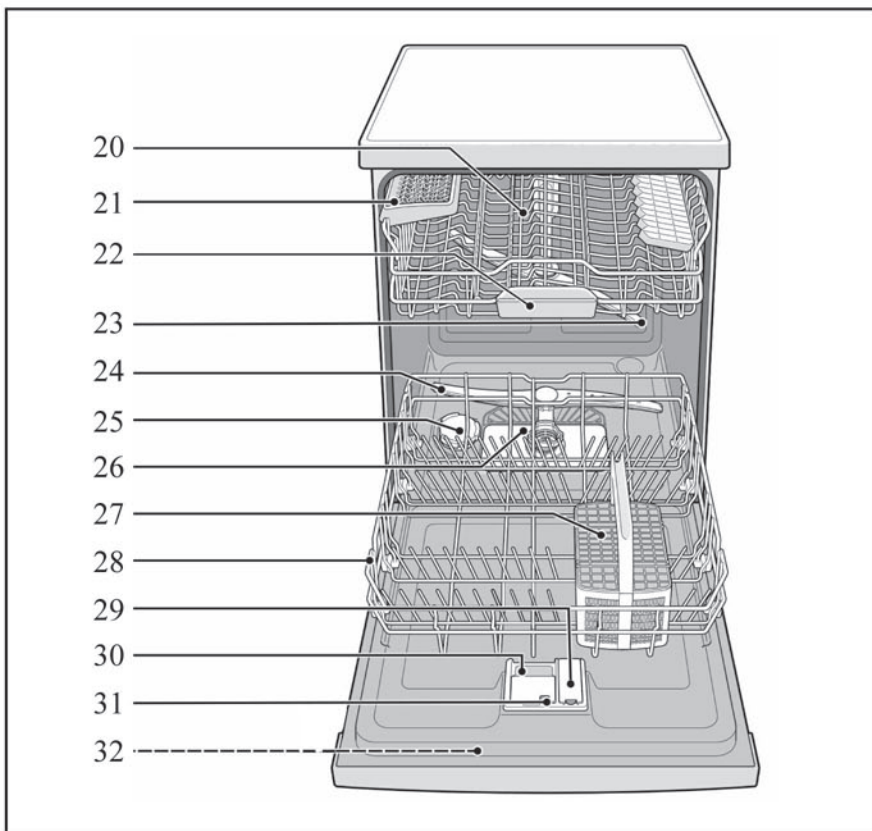

內部構造介紹

- | | | |
|-----------|-----------|-----------|
| 20 上層碗籃 | 25 軟化鹽槽 | 30 洗碗粉盒 |
| 21 長刀架* | 26 殘渣過濾系統 | 31 洗碗粉盒卡榫 |
| 22 洗碗錠接收盤 | 27 刀叉筷匙籃 | 32 規格銘板 |
| 23 上沖水棒 | 28 下層碗籃 | |
| 24 下沖水棒 | 29 光潔劑盒 | *限某些機型 |

水質軟化裝置

爲了使碗盤洗的乾淨，不致因水中雜質殘留在杯盤上而產生水漬，洗碗機需使用水中不含或僅含少量石灰質的水。當水的硬度超過一定程度時，就須將其軟化，才能使用於洗碗機內。因此需要添加特製的軟化鹽在機器內建的水質軟化裝置中，此裝置在機器出廠時，已根據台灣水質設定妥適，若無特殊狀況，只需遵照下列說明添加軟化鹽即可。

水硬度 值 °dh	水質	mmol/l	機器設 定值
0-6	完全軟水	0-1,1	H:00
7-8	軟水	1,2-1,4	H:01
9-10	中度軟水	1,5-1,8	H:02
11-12	中度軟水	1,9-2,1	H:03
13-16	中度軟水	2,2-2,9	H:04
17-21	硬水	3,0-3,7	H:05
22-30	硬水	3,8-5,4	H:06
31-50	硬水	5,5-8,9	H:07

軟化鹽釋放值設定

軟化鹽釋放值可依據水質的軟硬度(請參考上列表格)有 8 種設定 H:00--H:07 / 0-7。

若需更改預設值請依據下列步驟更改：
若設定爲 H:00 / 0 則不需添加軟化鹽。

SRS55M22TC :

- 關上機門；

- 將洗程旋鈕由12點鐘方向向左旋轉 1 個刻度；
- 按下電源開關至少 3 秒鐘，直到“軟化鹽不足指示燈”閃爍，且視窗顯示機器出廠預設值 4；
- 請依據您的水質旋轉洗程旋鈕來更改設定值；
- 關閉電源開關，設定完成。



SMI53E25TC :

- 打開電源開關；
- 持續按住“啓動/重設”按鍵；
- 旋轉洗程選擇鈕直到視窗出現 H:0...；
- 放開按鍵，視窗出現 H:04 (機器出廠的預設值)；
- 請依據您的水質旋轉洗程旋鈕來更改設定值；
- 再按一下“啓動/重設”按鍵，“軟化鹽不足指示燈”熄滅，新設定即被儲存；
- 關閉電源，設定完成。

SMI63M05TC/SMS63M02TC/SMV63M00TC :

- SMV63M00TC請打開機門；
- 按下電源開關按鍵；
- 按住洗程按鍵A(40°C)且同時按住“啓動”按鍵，直到視窗顯示“H:0...”
- 同時放開按鍵A(40°C)及“啓動”鍵；按鍵A(40°C)上面的LED指示燈閃爍，且視窗顯示軟化鹽釋放出廠設定值 H:04；
- 按按鍵C(預洗)來更改軟化鹽釋放值

，每按一次增加 1 個設定值，在 **H:07** 之後數值又跳回 **H:00**；

- 按一下“啓動”鍵設定值即被儲存；
- 關閉電源，設定完成。

添加軟化鹽

請務必於啟動洗碗機前才將軟化鹽倒入，這樣才能使溢出的軟化鹽立刻被稀釋、加熱、分解後排出機器外，可避免溢出的軟化鹽腐蝕機器內部。

- 轉開軟化鹽添加槽上蓋。
- 倒入約 1 公升的水(僅新機第一次使用時需要)。
- 請使用附贈的漏斗將軟化鹽(非食用鹽)倒入直到滿出(最多約 1.5 公斤)，槽

內的水會被排擠出來，這是正常的。



注意

- 不要將洗碗粉加入軟化鹽槽內，因為會破壞水質軟化裝置。
- 為防止軟化鹽腐蝕機器，請務必在啟動機器前一刻添加軟化鹽。

軟化鹽不足指示燈

當視窗上的軟化鹽不足指示燈亮起時，請添加軟化鹽。

使用含軟化鹽的多效合一洗碗錠

若使用已添加軟化鹽的洗碗錠，通常可以不需再添加軟化鹽，但若水質硬度很高，超過水質硬度表中 21°dh 或 3.7 mol/l 時，還是需要添加軟化鹽。

光潔劑

為了避免水痕殘留在餐具上，並加強烘乾效果，使餐具更乾淨光亮，使用洗碗機時請添加光潔劑。

光潔劑釋放值設定

光潔劑每次釋放到水中的用量，是根據光潔劑釋放值的設定而定。機器出廠時已設定適當的釋放值，不建議您自行更改設定，若洗滌後的餐具留有彩虹紋路或水痕，則請依下列說明調整設定值。

SRS55M22TC：

機器出廠時的預設值為“4”，當餐具上留有彩虹紋路時，可將控制鈕調往“-”

，也就是往數字較小的方向調整；反之，餐具上若留有水痕，可將控制鈕調往“+”，也就是數字較大的方向調整。

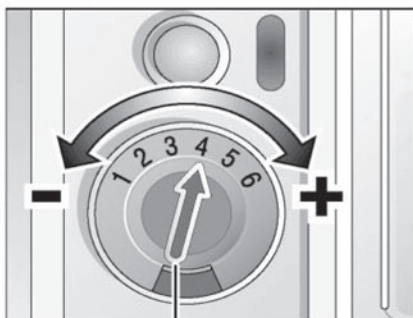

光潔劑用量控制鈕

其他機種：光潔劑釋放值有 7 種設定 **r:00 -- r:06**。機器出廠設定值為 **r:05**。當餐具上留有彩虹紋路，可將設定值調小；反之，餐具上若留有水痕，可將設定值調高，否則不需調整。調整方式：

SMI53E25TC：

- 打開電源開關；
- 持續按住“啓動/重設”按鍵；
- 旋轉洗程選擇鈕直到視窗出現 **r:0...**；
- 放開按鍵，視窗出現 **r:05** (機器出廠的預設值)；
- 請旋轉洗程旋鈕來更改設定值；
- 再按一下“啓動/重設”按鍵，“光潔劑不足指示燈”熄滅，新設定即被儲存；
- 關閉電源，設定完成。

SMI63M05TC/SMS63M02TC/SMV63M00TC：

- SMV63M00TC請打開機門；
- 按下電源開關按鍵；
- 按住洗程按鍵A(40°C)且同時按住“啓動”按鍵，直到視窗顯示“**H:0...**”
- 同時放開按鍵A(40°C)及“啓動”鍵；按鍵A(40°C)上面的LED指示燈閃爍，且視窗顯示軟化鹽釋放出廠設定值 **H:04**；
- 按按鍵A(40°C)直到視窗顯示光潔劑的出廠設定值 **r:05**；
- 按按鍵C(預洗)來更改設定，每按一次增加 1 個設定值，在 **r:06** 之後數值又跳回 **r:00**；

- 按一下“啓動”鍵設定值即被儲存；
- 關閉電源，設定完成。

關閉光潔劑不足指示燈

唯有在使用洗劑多效合一錠劑時，才可以關閉光潔劑不足指示燈。

SRS55M22TC：

- 關上機門；
- 按住預約設定鍵，同時按下電源開關直到視窗亮起；
- 放開按鍵，視窗顯示 **!** 且預約設定鍵上的指示燈閃爍；
- 按預約設定鍵來關閉(**0**)或開啓(**!**)光潔劑不足指示燈；
- 關閉電源，設定完成。

其餘機種請依左列“光潔劑釋放值設定”將設定改為 **r:00**，即可關閉指示燈。

添加光潔劑

請依據下列步驟添加光潔劑：

SRS55M22TC：

- 將光潔劑槽的蓋子打開。
請按下圖中之箭頭↓所指光潔劑槽蓋位置，往↑所示打開光潔劑盒蓋。

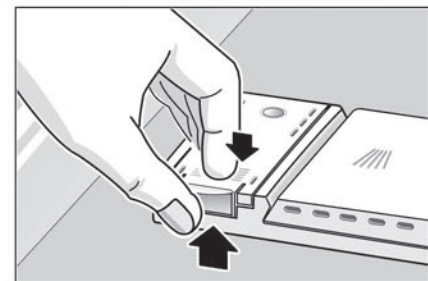

- 將光潔劑小心倒入槽內直到滿。

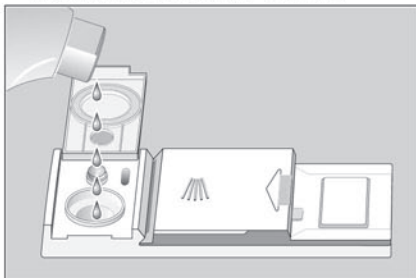

- 關上光潔劑槽蓋並確定有聽到喀一聲。

其他機種請依下列步驟添加光潔劑：

- 將光潔劑添加槽蓋如下圖按壓卡榫向上打開。

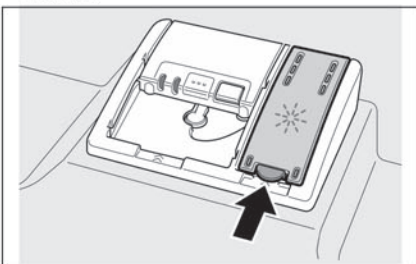

洗碗粉

您可使用任何家用洗碗機專用的液態、粉狀、或錠劑的洗碗劑，但請勿使用一般手洗用洗碗精。由於不同廠牌的洗碗劑溶解的速度不一樣，較短時間的洗程可能無法讓洗碗劑完全發揮洗淨的效果。一般而言洗碗粉會比錠劑容易溶解。請檢查洗碗劑包裝上的標示，以確定是

- 小心倒入光潔劑至標示“max”處。

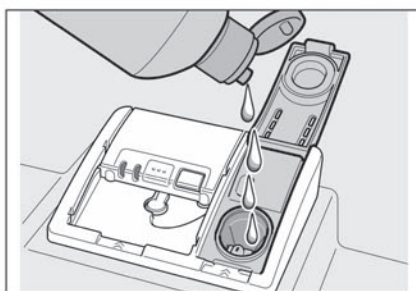

- 關閉光潔劑添加槽蓋直到卡住。
- 務必使用家用洗碗機專用的光潔劑。當光潔劑濺出槽外時，會造成下次清洗時產生過多泡沫，因此請於每次添加後用布將濺出的光潔劑擦拭乾淨。

使用含光潔劑的多效合一洗碗錠

若使用已添加光潔劑的洗碗錠，通常可以不需再添加光潔劑，但若水質硬度很高，超過水質硬度表中 21 °dh 或 3.7 mmol/l 時，還是需要添加光潔劑。

否可以清洗銀製餐具。本公司備有清洗銀製刀叉匙專用盒，若有需要請洽本公司或各地經銷商。

不管您使用何種洗碗劑，請詳閱並遵守產品包裝上的說明。如果您有進一步的問題，建議您向洗碗粉製造商的客服中心查詢。

有刻度的洗碗粉盒

洗碗粉盒的刻度可幫助您裝入適量的洗碗粉，最下面刻度為15毫升，中間刻度為25毫升，最滿時可裝入50/40(SRS55M 22TC)毫升。

⚠ 注意

如果洗碗粉盒是關閉的，請按壓粉盒卡榫，即可打開填充盒。每次洗程結束後，粉盒應為開啓狀態。

添加洗碗粉

- 將洗碗粉倒入洗碗粉盒的盒內(錠劑請平放在盒內)。請按照洗碗粉包裝盒上的指示決定使用劑量。
- 關上盒蓋：

SRS55M22TC：將盒蓋(1)用力向左推到底下並下壓，直到卡住(2)。

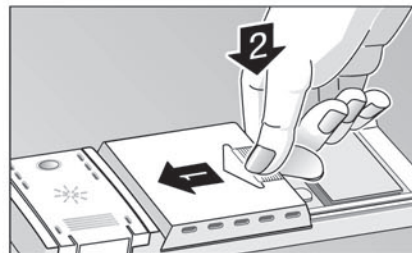

其他機種請將盒蓋向上推，直到灰色卡榫卡緊即可。

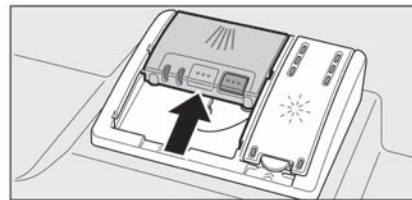

粉盒會在適當時機自動打開將洗碗劑釋出。洗碗粉或洗碗液會在灑在機器內部溶解，錠劑則會掉在接收盤內溶解。

省錢的方法！

如果您的餐具不是非常油膩，建議可使用較少劑量的洗碗粉。

使用多效合一洗碗錠應注意事項：

市面上的多效合一錠劑有2種：

- 3合1：結合清潔劑、光潔劑及軟化鹽3效合1。
- 2合1：清潔劑結合光潔劑或軟化鹽。請確認您使用的是何種洗碗錠，並適當設定軟化鹽及光潔劑的釋放值，並請注意下列事項：
- 分開使用洗碗粉、光潔劑及軟化鹽，可以獲得最佳的洗滌及乾燥效果。
- 快洗洗程時間較短，錠劑無法完成整個溶解程序，可能會有洗劑殘留，因此當您選擇“快洗”時，建議使用洗碗粉較適宜。
- 當選擇“強力洗程”時，也請僅使用一顆錠劑即可。
- 3效合一的洗碗錠只適用於某種硬度範圍的水，若水質硬度很高時，還是需要添加軟化鹽及光潔劑。
- 請詳閱並遵守洗碗錠包裝上的說明。
- 若改用單效洗碗粉時，請重新設定並確認軟化鹽及光潔劑的釋放值設定正確。

⚠ 注意

- 請勿放置小餐具在洗碗錠接收盤內，以免影響錠劑溶解，造成溶解不均。
- 當洗程已開始後，若仍有餐具要放入洗滌時，請勿將洗碗錠接收盤當作上層碗籃的把手使用，因為洗碗錠可能已經被釋放在其中，您將因此而接觸到已部分溶解的洗碗錠。

餐具及餐具之擺放

不適合洗碗機的餐具

請勿在洗碗機內清洗以下餐具：

- 木質餐具。因為會褪色，變得不雅觀。餐具的黏著劑也不耐高溫。
- 裝飾非常精緻的杯盤、古董或收藏品等，都不適合用洗碗機清洗。
- 不耐高溫的塑膠品；銅器、錫等製品，也不合適。
- 上釉料多的圖飾、鋁器、銀器在清洗過程中容易褪色（銀製刀叉匙，可選購清洗銀製刀叉匙專用盒）。
- 一些特別的玻璃(例如水晶玻璃)，在多次清洗後有可能表面呈現霧狀。
- 會吸水的物品，例如海綿、布塊等也不可放入洗碗機清洗。

⚠ 注意

請勿以洗碗機清洗沾有煙灰、蠟油、潤滑油、或油墨的餐具。

玻璃製品及其他餐盤的損傷

造成損傷的可能原因：

- 玻璃製品種類或製造上的問題。

- 洗碗粉的化學成份。
- 水溫及洗滌時間。

建議改善方式：

- 使用標示“洗碗機適用”的玻璃或陶瓷餐具。
- 使用“不傷餐具”的溫和洗碗粉。如果有必要可諮詢洗碗粉製造商。
- 選擇較低溫及較短時間的洗程。
- 為避免玻璃餐具受損，在洗程結束後，請儘快將餐具自洗碗機取出。

洗碗機內餐具的擺放

先除去餐具上大塊的殘餘食物，但不需要先用水沖洗過。

擺放時請確認下列幾點：

- 杯子、鍋子等開口朝下倒著放。
- 所有有弧度的餐具，均應略傾斜放置，以利排水。
- 放置要穩固，不會翻倒。
- 餐具不可阻擋到沖水棒的旋轉。

太小的餐具不適用洗碗機清洗，因為很容易掉出洗碗籃。

餐具的取出

為避免上層碗籃的水滴到下層碗籃的餐具，我們建議您先將下層碗籃的餐具取出。

餐具擺放示範圖解

上層碗籃

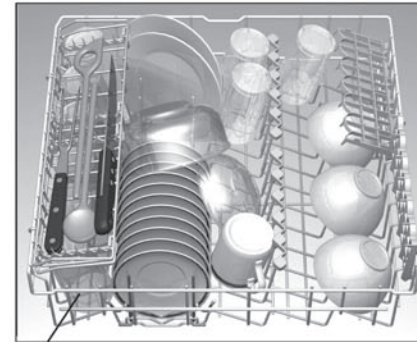

選購配件

筷、匙、刀、叉等餐具

筷、匙、刀、叉等餐具應將尖端朝上，把手朝下放置(請置於筷匙刀叉籃內)，水柱較容易沖洗到每個部份，並注意勿使湯匙套疊在一起。為避免意外傷害，尖長的物品及刀具應置於刀架上。

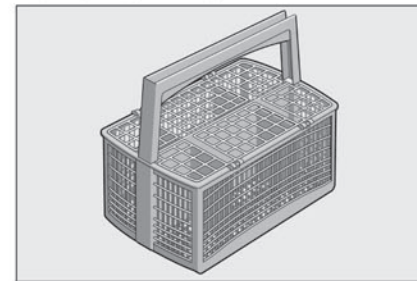

可調整支架

多段式可調整支架可依不同角度下壓，以增大空間放置鍋具。

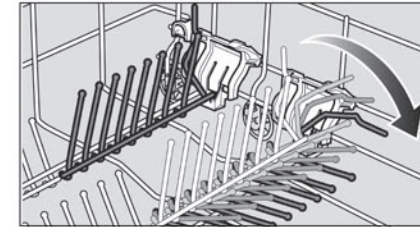

下層碗籃

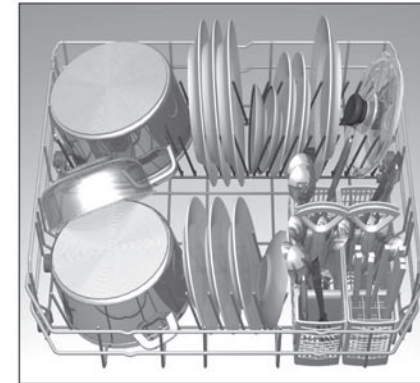

層架

瘦高玻璃杯或高腳杯，請將其靠在層架上，請勿依靠在其他餐具上。

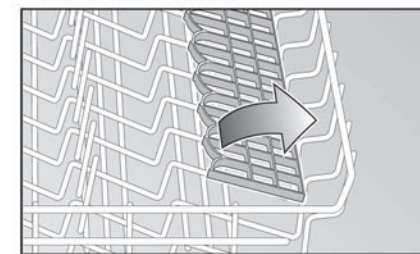

調整洗碗籃高度

上層碗籃提供高度調整裝置，可增大上層空間，即使較大的餐盤亦可以放入上層碗籃內洗滌。

依據碗籃形式之不同調整方式亦不同：

SRS55M22TC：

	上碗籃	下碗籃
可放碗盤最大直徑	20/25cm	30/25cm

- 將碗籃整個拉出來
- 將碗籃置於上層輪子或下層輪子，再推回洗碗機。

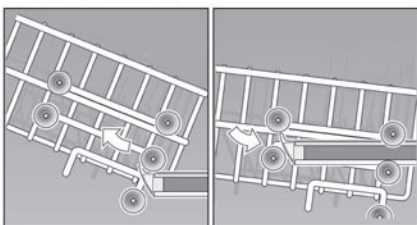

- 重新裝上碗籃時，請確定兩邊等高，否則機門無法關上，水也無法進到上層沖水棒。

其他機種：

- 拉出上層碗籃

附加功能介紹

SSS+ 加強烘乾(SRS55M22TC 需更改電腦設定，請參考第20頁)

按下加強烘乾按鍵時，機器會在洗程的最後一次清洗時升高水溫並延長烘乾時間，因此可提升烘乾的效果。

- 欲將碗籃放低時，如下圖手保持扶著碗籃，並輕輕將左右兩側的拉桿往內壓，碗籃即會下降。

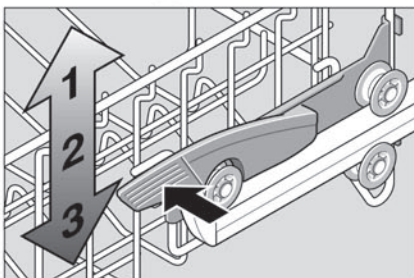

- 欲調高碗籃時，請握住洗碗籃兩側並向上拉即可。
- 調整碗籃時，請確定兩邊等高，否則機門無法關上，水也無法進到上層沖水棒。

	上碗籃	下碗籃
設定 1 最大碗盤直徑 Ø	22 cm	30 cm
設定 2 最大碗盤直徑 Ø	24.5 cm	27.5 cm
設定 3 最大碗盤直徑	27 cm	25 cm

⌚ 超省時VarioSpeed(SRS55M22TC無)
依據不同的洗程，超省時功能可以減少約20%-50%的洗滌時間，洗滌時間的變動會顯示在視窗內，可在最短時間內獲得最佳的洗淨效果。





A 衛生殺菌(SMI53E25TC&SRS55M22TC無)

按下衛生殺菌功能按鍵，機器會在洗清時提高洗滌水的溫度，達到衛生殺菌的功能，特別適合洗滌砧板、或奶瓶等需要殺菌的器具。

1/2 少量節約(SMI53E25TC無)

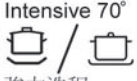
當待洗餐盤量不多時，可按下少量節約功能鍵，以節省水、電及時間。碗盤可分別放置在上、下碗籃，並不限定只能放置於上層或下層。請相對減量使用洗碗粉。

洗程一覽表

洗程選擇	餐具種類與髒污程度	洗淨程序	可選擇的附加功能
Intensive 70°  強力洗程	殘留燒焦或已乾掉的含澱粉或蛋白質類的食物殘渣之耐熱餐具、鍋具	預洗、70°C 刷洗、洗清、70°C 洗清、烘乾	所有附加功能
Normal 65°  一般洗程	殘留半乾的一般食物殘渣之混合餐具	預洗、65°C 刷洗、洗清、65°C 洗清、烘乾	所有附加功能
Auto 45°-65° auto  全自動洗程	殘留半乾的一般食物殘渣之混合餐具	機器會依餐具的油膩程度自動調整最佳的洗淨程序	所有附加功能
Eco 50° eco  經濟洗程	殘留半乾的一般食物殘渣之混合餐具	預洗、50°C 刷洗、洗清、65°C 洗清、烘乾	所有附加功能
Gentle 40°  精緻洗程	輕微沾黏食物殘渣之精緻餐具、不耐高溫的塑膠及玻璃製品	預洗、40°C 刷洗、洗清、55°C 洗清、烘乾	加強烘乾、超省時 少量節約
Quick 45° 快洗 		預洗、50°C 刷洗、洗清、65°C 洗清、	加強烘乾
Prerinse 預洗 	所有餐具	冷水預洗	無

請依據餐具的材質與髒污油膩程度選擇合適的洗程。

操作使用方法

省錢的方法！

如果只有少量的餐具待洗，通常可選擇較低溫的洗程。

洗滌所需時間、所消耗電量與水量，會因進水水溫、水壓、餐具量及碗盤髒污程度而不同。

啟動洗碗機

- 除了SMV63M00TC需打開機門操作外，其餘機種請在放入餐具後將門關閉
- 放入欲洗滌餐具並完全打開水龍頭；
- 按下電源開關(SRS55M22TC請先旋轉洗程旋鈕選擇洗程)，前次所選擇的洗程上的LED指示燈閃爍，可在此時選擇其他洗程，若未選擇其他洗程，機器會自動以前次洗程來洗滌餐具。洗程所需時間則在視窗中閃爍；
- 視需要選擇附加功能；
- 按下啟動/重設鍵(SRS55M22TC免)；
- 洗程自動開始(SMV63M00TC請關閉機門)。

洗程剩餘時間顯示

選擇了洗程後，洗程所需的洗滌時間會顯示在視窗內。洗滌時間會因進水的水溫、水壓；餐具的數量、油膩髒污的程度及所選擇的洗程而變動。

預約定時

預約洗碗最久可預約在24(SRS55M22TC為19)小時後啟動。

SMI53E25TC/SRS55M22TC：

- 關閉機門並按下電源開關；
- 按預約設定鍵視窗即會出現 **h:01 / ih**；
- 持續按預約設定鍵直到您需要的延遲啟動時間出現在視窗中。
- 再按一下“啟動/重設”按鍵，設定即被儲存(SRS55M22TC免)；
- 如要取消設定，只要按預約設定鍵直到視窗顯示 **h:00 / 0h** 即可。在洗程開始前，您可隨時更改設定；
- 按下“啟動”鍵；設定完成(SRS55M22TC免)；

SMI63M05TC/SMS63M02TC/SMV63M00TC：

- SMV63M00TC請打開機門操作；
- 按下電源開關；
- 選擇所需洗程；
- 按下預約功能鍵 +，直到視窗顯示 **h:01**；
- 按預約設定 +、- 鍵，直到顯示您需要的延遲啟動時間顯示在視窗內；
- 如要取消設定，只要按預約設定 +、- 鍵直到視窗顯示 **h:00**；在洗程開始前，您可隨時更改設定；
- 按下“啟動”鍵；設定完成。

地面光點顯示(SMV63M00TC)

SMV63M00TC為全嵌式機種，洗程進行中，會有一光點投射在機門下方地面上，直到洗程結束，光點才會消失。在光點

未消失前，請勿打開機門。若您希望不要顯示光點，可依下列步驟更改設定：

- 關閉機門並按下電源開關；
- 按住洗程按鍵 A(40°C)且同時按住“啟動”按鍵，直到視窗顯示“**H:0...**”；
- 放開按鍵；
- 按按鍵 A(40°C)直到視窗顯示“**1:01**”；
- 按按鍵 C(預洗)來更改設定，**1:00** 為取消光點顯示，**1:01** 為啟動顯示；
- 按一下“啟動”鍵設定值即被儲存；
- 關閉電源，關上機門，設定完成。

洗程結束

當洗程剩餘時間顯示**0:00**時即表示洗程已結束。SMV63M00TC在洗程結束同時也會有鳴聲響起。您可以依下列步驟更改鳴聲大小：

- 打開機門；
- 按下電源開關；
- 按住洗程按鍵 A(40°C)且同時按住“啟動”按鍵，直到視窗顯示“**H:0...**”；
- 同時放開按鍵A(40°C)及“啟動”鍵；按鍵A(40°C)上的LED指示燈閃爍，視窗顯示**H:04**；
- 按按鍵 A(40°C)直到視窗顯示出廠設定值 **b:02**；
- 按按鍵 C(預洗)來更改設定，每按一次增加1個設定值，在 **b:03** (最大聲)之後數值又跳回 **b:00** (無聲)；
- 按一下“啟動”鍵設定值即被儲存；

- 關閉電源，關上機門，設定完成。

關閉洗碗機開關

洗程結束後請依下列步驟關閉機器：

- 打開機門；
- 關閉電源開關；
- 等餐具降溫後，即可取出。請先取出下層物件，再取出上層物件，以免殘留水漬滴到下層（因為採熱能烘乾，建議多等候些時間再取出餐具，以充分利用熱效能，乾燥效果會更佳）。



注意

洗程結束後，在取出餐具時，請將機門打開到底，不要半開。因為機內蒸發的水氣容易造成木製檯面受損。最好是等機器完全冷卻後再打開取出餐具。

暫停洗程

- SMV63M00TC請打開機門操作；
- 關閉電源開關，機器即會暫停；
- 所有顯示熄滅，原洗程記憶在機器的記憶體中；
- 如果機器溫度已經上升，請小心打開機門，讓門微開，數分鐘後再關上，否則機門有可能因內部膨脹而彈開；
- 當想再繼續清洗時，只要再啟動電源開關即可；
- SMV63M00TC請記得關上機門。

取消/重設洗程

- SMV63M00TC請打開機門操作；

- 按住“啓動/重設”按鍵約 3 秒鐘(SRS55 M22TC 請將洗程旋鈕轉至重設 Reset)；視窗顯示 0:0 1/0；
- 關上機門，洗程會進行排水約 1 分鐘，直到視窗顯示 0:00；
- 打開機門，關閉電源開關即可；
- 如果有添加洗碗粉，請記得關上洗碗粉蓋；
- 關上機門。

當要重新洗滌時，只需按照洗碗機啓動程序進行即可。

變更洗程

一旦按下“啓動/重設”鍵，即無法更改洗程。若欲更改洗程，必須先取消原洗程，再重新選擇想要的洗程。



加強烘乾

如果“加強烘乾”的功能被啓動時，所有洗程的最後一次清洗水溫會增加，因此也會提高最後烘乾的效果(請注意：有些較脆弱或精緻的餐具並不適用此高溫清洗)，洗滌時間會少許增加。

您可以在每次需要加強烘乾時按下操作面板上的加強烘乾  按鍵(SRS55M22TC 無)，或更改電腦設定，將加強烘乾設定為每次洗滌時均採用加強烘乾。

SRS55M22TC：

- 關上機門。
- 按住  少量節約功能鍵，同時按下電源開關直到視窗亮起。

- 放開按鍵，視窗顯示 0 且  鍵上的指示燈閃爍。
- 按  鍵來關閉(0)/開啓(1) 加強烘乾
- 關閉電源，設定完成。

SMI53E25TC：

- 打開電源開關；
- 持續按住“啓動/重設”按鍵；
- 旋轉洗程選擇鈕直到視窗出現 d:00；
- 放開按鍵；
- 請旋轉洗程旋鈕來更改設定值；d:0 1 為啓動加強烘乾，d:00 為取消。
- 再按一下“啓動/重設”按鍵，新設定即被儲存；
- 關閉電源，設定完成。

SMI63E05TC/SMS63E02TC/SMV63E00TC：

- SMV63E00TC請打開機門操作；
- 按下電源開關；
- 按住洗程按鍵A(40°C)且同時按住“啓動”按鍵，直到視窗顯示“H:0...”；
- 同時放開按鍵A(40°C)及“啓動”鍵；按鍵A(40°C)上的LED指示燈閃爍，視窗顯示 H:04；
- 按按鍵 A(40°C)直到視窗顯示出廠設定值 d:00；
- 按按鍵 C(預洗)來更改設定，d:00 為關閉加強烘乾功能，d:0 1 則為啓動加強烘乾功能。
- 按一下“啓動”鍵設定值即被儲存；
- 關閉電源，設定完成。

兒童安全門鎖 (SRS55M22TC無)

要啓動兒童安全鎖只要如下圖將鎖片整個向外拉出即可。

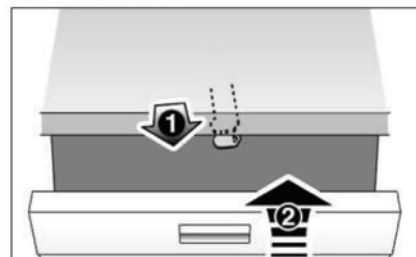

反之，要取消時，則將鎖片向內推到底，鎖片即不具作用(如下圖)。

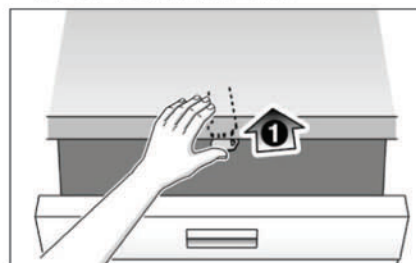

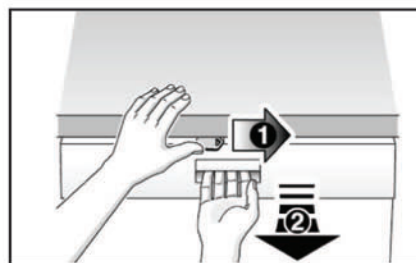

啓動兒童安全鎖後，只要把門關上即鎖定。此時若要打開機門，只要將鎖片向右推開，同時打開機門即可(如下圖)。



程式鎖定按鍵(僅SMS63M02TC及SMI63 M05TC有)

程式鎖定按鍵可以防止洗程進行中不小心被取消(如孩童誤觸)。請依據下列步驟啓動程式鎖定：

- 按正常程序啓動洗碗機
- 持續按住按鍵B(70°C強力洗程)約4秒鐘，直到視窗顯示  止。

啓動程式鎖定後，不論誤觸哪一個按鍵，視窗均會出現 ，表示整個洗程已被鎖定，直到洗程結束為止。

要解除程式鎖定時：

- 持續按住按鍵B(70°C強力洗程)約4秒鐘，直到視窗中  消失。

當洗程結束(視窗顯示 0:00)，程式鎖定即自動解除。每次重新開始啓動新的洗程時，則須重新啓動程式鎖定。但若遇到停電，程式鎖定則仍被保留。

相關配件選購

全方位360度強力噴水頭

貨號：167 301 (SRS55M22TC)

552 829 (SMI53E25TC/SMI63M05TC/SMS63M02TC/SMV63M00TC)

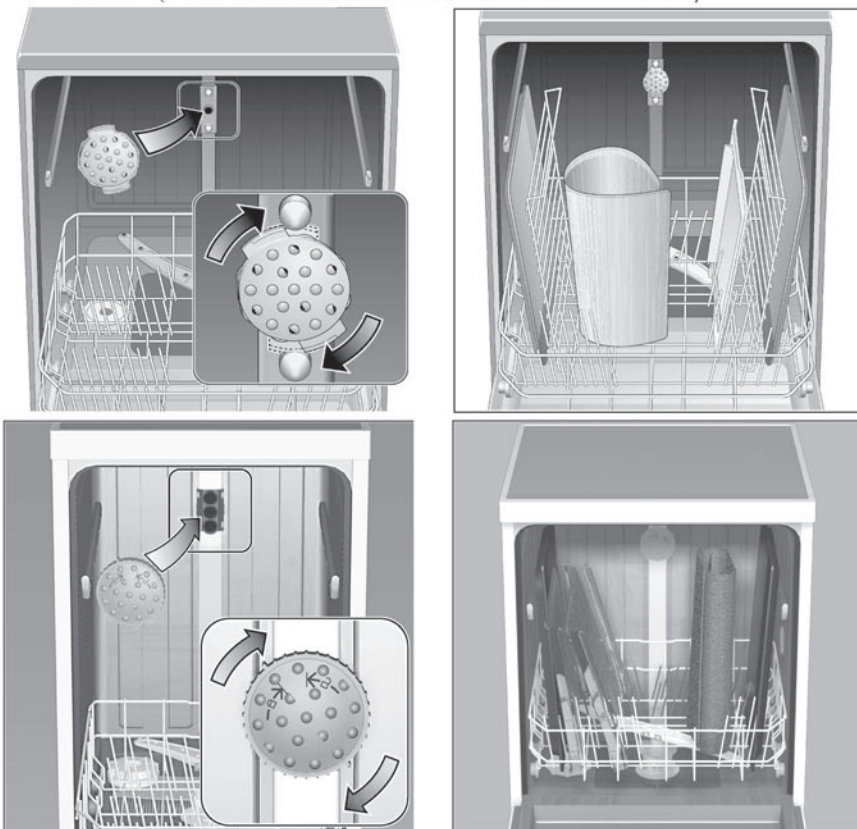

專為刷洗大型烤盤或超大型鍋具等，需要較大空間的物件而設計的全方位 360 度強力噴水頭，可取代上沖水棒之功能。

安裝方法：先取出上碗籃，將噴水頭背面圓孔對準洗碗機內後壁之出水孔，並以順時針方向旋轉，直到“喀”一聲扣緊即完成。再將大型物件放入下碗籃內，並選擇所需的洗程。洗程結束後請移除噴水頭，並裝回上碗籃。

瓶子支撐架

貨號：189 288



瓶子支撐架可以固定玻璃瓶、奶瓶等，安全又可達到最佳洗淨效果。只需將支撐架底部鉤子，勾住上碗籃或下碗籃底部任意兩條平行格條即可。

銀製刀叉匙專用盒

貨號：432 377



專為高級銀製刀叉匙所設計的置放盒，給予高級銀製品最佳的保護與最完美的洗淨效果。

維護與保養

定期的檢查與保養可以避免機器故障，並建議您應該偶爾檢查洗碗機內部。

機器的整體狀況

檢查沖水棒及機器內部是否有油脂及石灰沈積物。如果發現有沈積物：

- 請在洗碗粉填加盒中加入洗碗粉，選一個有最高溫度的洗程來清洗空(勿放入餐具)的洗碗機。

清潔門的橡膠封條：

- 定期用濕布清潔門的橡膠封條。
- 請勿使用蒸氣清潔機來清潔洗碗機，任

何因使用蒸氣清潔機所造成的損傷，本公司恕不負責。

請定期以濕布擦拭機門及操作面板。但切勿使用粗糙菜瓜布或具腐蝕性的清潔劑，可能會刮傷表面。

不銹鋼機器：為避免銹蝕，請在第一次使用洗碗機前，徹底將不銹鋼清洗擦拭乾淨，並切勿使用鋼絲絨。



注意

請勿使用含氯清潔劑！有害健康！

軟化鹽

檢查軟化鹽不足指示燈。若軟化鹽不足指示燈亮起，請添加軟化鹽。

光潔劑

檢查光潔劑不足指示燈。若光潔劑不足指示燈亮起，請添加光潔劑。

殘渣過濾系統

殘渣過濾系統是為防止較大的食物殘渣進入到幫浦中。這些東西有時會塞住過濾器。此過濾器由一個圓柱型過濾網、平的細網，加上一個超細濾網而組成。

- 每次使用機器後，請檢查過濾器是否有阻塞。
- 旋轉圓柱形濾網即可將過濾器取出。去除堆積物並在自來水下沖洗乾淨。

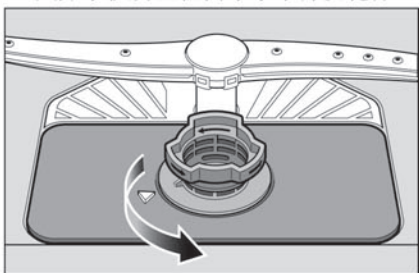

重新裝上：

將濾網裝好，以順時針方向旋緊圓柱型濾網，並請確認上面的箭頭記號相對。

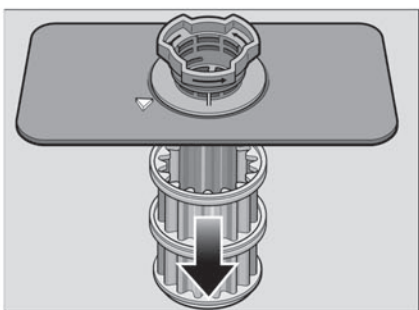

沖水棒

石灰質及食物殘渣有可能阻塞上、下沖水棒的噴嘴及沖水棒座。

- 檢查沖水棒的噴嘴是否有殘渣阻塞。
- 如果有必要，把下層沖水棒往上拉起並拔出。
- 旋轉並卸上下層沖水棒。
- 用自來水沖洗乾淨。
- 再把沖水棒安裝回去，請確定下層沖水棒正確放入，上層沖水棒已鎖緊。

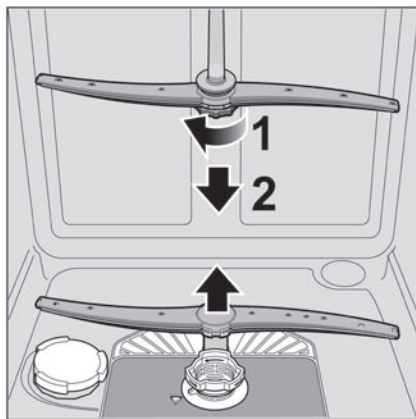

排水幫浦

沒有被過濾系統攔住而留在水中較大的食物殘渣有可能堵住幫浦，使水不能被排出洗碗機，過濾器內的水會滿溢出來。處理方式：

- 請先將電源關閉。
- 取出過濾系統。
- 將水盡量舀出，或用海綿將水吸出。
- 如下圖，以湯匙將排水幫浦蓋子撬起直到聽到“喀喳”一聲。再將蓋子向上拉，然後再往前拉出。

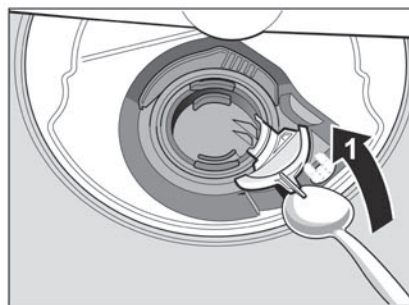

- 檢查內部並除去任何的殘渣。
- 將蓋子放回原位，向下壓直到卡住。

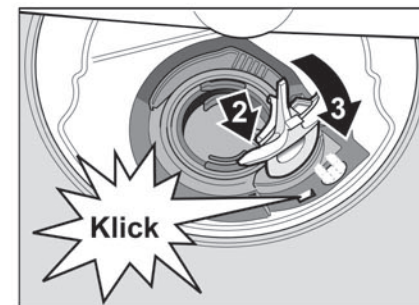

- 將過濾系統放回並旋緊。

簡易故障排除

自己解決小問題

根據經驗，您可以不用叫維修人員就自己可以解決一般常發生的問題。以下是一些較常發生的問題及幫助您快速解決的方法。



警告

若故障代碼(E:01 - E:30)出現在主視窗上，請拔除插頭，關閉水龍頭。某些故障您可以依據下列說明自行排除；其他故障請洽本公司維修服務中心02-5556-2321，並請告知故障代碼。



警告

機器本身只能由技術人員維修，若需更換零件，請確認使用原廠零件。不當的維修或使用非原廠零件，有可能造成機器及使用者的傷害。

當機器電源開關是“開”的狀況下...

- 機器不動作

- 保險絲跳脫；
- 插頭沒插；
- 機門沒關好。

機器內部的問題...

- 下層沖水棒旋轉緩慢
 - 沖水棒阻塞。

更改設定...

- 設定無法被更改，洗程開始進行
 - 按了錯誤的按鍵，請取消洗程再重新開始設定；
 - 洗程尚未結束，更改設定無效。
- 洗碗粉添加盒的盒蓋關不緊
 - 洗碗粉添加過量；
 - 洗碗粉殘留在添加盒蓋。
- 洗碗粉殘留在添加盒內
 - 加入洗碗粉時，添加盒內是潮濕的。添加洗碗粉前，請確認添加盒是乾燥的。

- “進水異常指示”亮起

- 進水龍頭關閉；
- 進水管扭曲；
- 進水口的過濾網阻塞：
 - 關掉電源，拔掉插頭；
 - 關上水龍頭；
 - 清理水管口的過濾網；

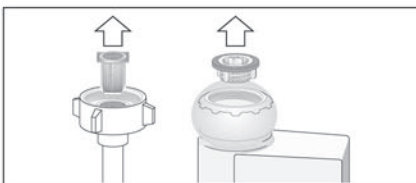

- 再插上插頭；
- 打開水龍頭；
- 打開電源開關。

- 洗程結束後，水仍滯留在洗碗機內

- (E24)排水管阻塞或糾結；
- (E25)排水幫浦阻塞或排水幫浦上蓋未正確鎖定；
- 過濾系統阻塞；
- 洗程尚未完成即被終止，請等候洗程結束或執行取消/重設洗程。

- 軟化鹽或光潔劑不足指示未亮起

- 不足指示被關閉；
- 尚有足夠的軟化鹽、光潔劑量供使用。

當洗滌在進行當中...

- 有異常的泡沫產生

- 誤將一般清潔劑倒入光潔劑槽內
- 添加時溢出的光潔劑，可能會在洗程中產生過多泡泡，請以布將溢出的光潔劑擦去。

- 在洗滌進行中機器突然停止動作

- 電源中斷；
- 供水出現問題。

- 洗滌時有撞擊聲音

- 沖水棒打到餐具；
- 餐具擺放不正確。

- 進水閥有撞擊的聲音

- 這是因為水管擺設方式所引起，並不影響洗碗機的運作，也沒有補救的方法。

有關餐盤，餐具等...

- 食物殘渣留在餐盤、刀叉具上等

- 餐具未放置妥當，以致水柱無法沖洗到餐具的每一部份；
- 放置太多餐具；
- 餐具互相套疊在一起；
- 洗碗粉的量不夠；
- 洗程選擇不當，強度不夠；
- 沖水棒被餐具阻礙到；
- 過濾系統阻塞；
- 過濾系統安裝不正確；
- 排水幫浦阻塞；
- 上碗籃左右兩側高度不一。

- 茶垢，口紅印等未完全洗淨

- 使用的洗碗劑具不適當的漂白效果。
- 某些口紅為防水材料，不易清洗，請先擦拭去除後再洗。
- 選擇的洗程溫度不夠。
- 洗碗粉太少或不適用的洗碗粉。

- 陶瓷餐具上有白色痕跡，玻璃杯上有乳狀痕跡

若使用不含磷的洗碗粉在硬水中，較容易在餐具或機器內牆壁產生白色痕跡。

- 洗碗粉的量不夠/不適用的洗劑。
- 選擇的洗程溫度不夠。
- 光潔劑釋放值設定太小或未添加
- 軟化鹽釋放值設定太低或未添加
- 軟化鹽槽蓋子未旋緊。

特別是在下列情況時，請向洗碗劑製造商諮詢：

- 洗程結束時，陶瓷餐具仍非常濕。
- 產生石灰質堆積物。
- 玻璃餐具變得霧狀，褪色；無法拭去玻璃上的黏著物
 - 使用不合適的洗碗劑。
 - 該玻璃餐具不適用洗碗機洗滌。
- 玻璃餐具及刀叉餐具上殘留油污；玻璃餐具上看起來像金屬表面：
 - 光潔劑量設定過高。

- 塑膠餐具變色：

- 洗碗粉的劑量不足；
- 選擇的洗程溫度太低。

- 刀叉餐具有鏽痕：

- 刀叉餐具不是完全防鏽的；
- 軟化鹽太多；
- 軟化鹽槽的蓋子未旋緊；
- 在添加軟化鹽時，溢灑出太多軟化鹽。

- 碗盤，餐具等未乾燥：

- 您所選的是沒有烘乾的洗程，如快洗；
- 光潔劑量設定太低或未使用；
- 太早打開機門且太早將餐具取出。

售後服務

如果您有任何不能自己處理的問題，請洽詢Bosch維修服務中心。當您打電話時請告知(1)洗碗機的機型(2)產品序號(FD號碼)。以上資料可在機器門上的規格銘板上找到。



注意

請注意，即使是在產品保固期間，若因人為疏忽造成機器的損壞，技術人員到府維修，將會酌收費用。

