

SONY®

2-661-366-12(1)

数码摄录一体机

HANDYCAM®

操作指南

DCR-DVD404E/DVD405E/DVD805E

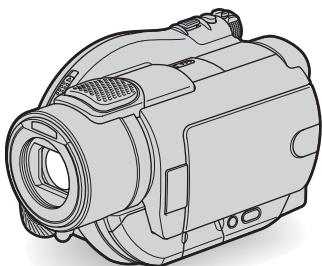

 尽享 DVD
Handycam, 乐趣无穷 10

入门指南 16

 Easy
Handycam 29

 录制 / 播放 36

在 DVD 设备上播放 50

使用录制过的光碟 57

使用设定项目 60

在 DVD Handycam 上
编辑 80

复制、打印 88

使用电脑 95

问题解答 101

附加信息 124

术语表、索引 135

DVD
R/RW

RW
DVD + ReWritable

MEMORY STICK™

 InfoLITHIUM™
P SERIES

USB

请首先阅读本部分

操作本机之前，请先通读本手册，并妥善保存以备今后参考。

警告

为减少发生火灾或触电的危险，请勿让本装置淋雨或受潮。

1 类激光产品

本装置属于 1 类激光产品

小心

请只使用指定类型的电池进行更换。否则，可能造成着火或人员受伤。

注意

特定频率的电磁场可能会影响本机的图像和声音。

本产品经测试符合 EMC 规格中的有关使用短于 3 米的连接用电缆的限制。

须知

如果静电或电磁场导致数据传送失败，请重新启动应用软件或拨下 USB 电缆后再将其插入。

使用注意事项

本摄像机随附了两种操作指南。

- “操作指南”（本手册）
 - “初次操作指南”：讲解在与电脑相连的情况下如何使用摄像机（存储在随附的 CD-ROM 上）*
- * DCR-DVD404E 不支持与计算机连接，所以不提供“初次操作指南”。

可在摄像机中使用的光碟

只能使用 8 厘米 DVD-R、8 厘米 DVD-RW 和 8 厘米 DVD+RW。请使用带有以下标记的光碟。有关详细信息，请参阅第 12 页。



关于可用于本摄像机的“Memory Stick”的类型

共有两种尺寸的“Memory Stick”。您可使用标有 MEMORY STICK Duo 或 MEMORY STICK PRO Duo 的“Memory Stick Duo”（第 127 页）。

“Memory Stick Duo”
(该尺寸可在本摄像机中使用)



“Memory Stick”
(您不能在本摄像机中使用它。)



- 不能使用除“Memory Stick Duo”以外任何其它类型的记忆卡。
- “Memory Stick PRO”和“Memory Stick PRO Duo”只能在兼容“Memory Stick PRO”的设备中使用。

在将“Memory Stick Duo”与“Memory Stick”兼容设备一起使用时

一定要将“Memory Stick Duo”插入 Memory Stick Duo 转接器。

Memory Stick Duo 转接器



关于使用摄像机

• 切勿握住以下部位握持摄像机。

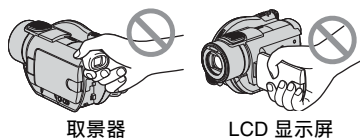

- 本摄像机不具有防尘、防滴漏或防水特性。请参阅“保养和预防措施”（第 130 页）。
- 为了避免损坏光碟或丢失录制的图像，不要在 POWER 开关的指示灯（第 20 页）或 ACCESS 指示灯（第 24 页）亮着时执行以下操作：
 - 从摄像机中取出电池组或交流适配器。
 - 对摄像机进行机械撞击或振动。
- 在用 USB 电缆等连线将摄像机连接到另一设备之前，一定要以正确的方向插入连接插头。如果您强行以错误的方向插入连接插头，则可能损坏端子，或导致摄像机故障。

有关设置项、LCD 显示屏、取景器和镜头的注意事项

- 灰色显示的设置项在当前录制或播放条件下无效。
- LCD 显示屏和取景器是采用超高精密技术制造的，其有效像素达 99.99% 以上。但是，LCD 显示屏和取景器上可能时常会出现一些小黑点和 / 或亮点（白色、红色、蓝色或绿色）。这些点是正常的。

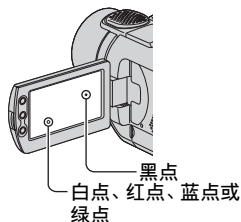

- 将 LCD 显示屏、取景器或镜头长时间暴露在直射阳光下可能会导致故障。把摄像机放在窗户附近或室外时要小心。
- 切勿直接对准太阳。这样做可能导致摄像机出现故障。请只在日光强度较低的情况下（例如黄昏）拍摄太阳的照片。

关于录制

- 开始录制之前，先测试录制功能，以保证录制的图像和声音没有问题。录制到 DVD-R 上的图像是无法删除的。请用 DVD-RW/DVD+RW 先进行试录（第 12 页）。
- 即使因摄像机或储存介质等设备出现故障而无法录制或播放，也不提供对录制内容的赔偿。
- 电视机制式视国家或地区而异。要在电视机上观看录制的內容，您需要有 PAL 制式的电视机。
- 电视节目、电影、录像带和其它素材可能受版权保护。未经授权录制这些素材可能违反版权法。不能复制摄像机中受版权保护的软件。

关于本手册

- 本手册中所用的 LCD 显示屏和取景器图像是使用数码相机抓取的，因此可能和您看到的图像有所不同。
- 录制介质及附件的设计和规格如有变更，恕不另行通知。
- 本手册中所用的插图全部来自 DCR-DVD405E 型号。
- 本操作指南中提到的光碟指 8 厘米 DVD 光碟。
- 可执行的操作视所用的光碟而异。下面的标记分别表示不同的 DVD 格式。



- 在阐释操作步骤时，屏幕上显示的内容将使用当地的语言。如果需要，请在使用摄像机之前更改屏幕显示语言 (第 77 页)。

关于 Carl Zeiss 镜头

本摄像机配备 Carl Zeiss 镜头，这种镜头由德国 Carl Zeiss 和 Sony Corporation 共同研制，可提供高品质的图像。

这种镜头采用摄像机使用的 MTF* 测量方法，能够达到 Carl Zeiss 镜头的典型画质。

此外，本摄像机的镜头覆有 T* 涂层，以防止不必要的反射，并真实地重现色彩。

- * MTF 表示 Modulation Transfer Function (调制传送功能)。该数值表示从被摄物体传来的、进入镜头的光线量。

关于主机外壳金属部分感觉到微弱电流

在将电源适配器与主机连接后，根据接触部位和个人的不同，您有时在接触金属外壳或接口时可能会感觉微弱电流。

产生这种现象的原因是因为电源适配器中有抑制电磁干扰的元件，该元件在初、次级之间构成了必要的回路。

您可以放心的是此微弱电流被控制在国家安全标准所规定的限值范围之内，且本产品在生产出厂时已通过严格的质量检查，因此请您放心使用。

如您有疑问，请与附近的索尼维修站联系。

目录



尽享 DVD Handycam，乐趣无穷

DVD Handycam 的丰富功能	10
选择光碟	12
使用 DVD Handycam	14

入门指南

步骤 1: 检查随机提供的物品	16
步骤 2: 对电池组充电	17
步骤 3: 打开电源，持握摄像机	20
步骤 4: 调节 LCD 显示屏和取景器	21
步骤 5: 使用触摸屏	22
步骤 6: 设定日期和时间	23
步骤 7: 插入光碟或“Memory Stick Duo”	24
步骤 8: 选择录制图像的纵横比（16:9 或 4:3）	27



Easy Handycam — 在使用自动设置的情况下使用摄像机

使用 Easy Handycam 操作	29
轻松录制	30
轻松播放	32
准备在 DVD 播放机上播放（最终处理）	34



录制 / 播放

录制	36
播放	38
录制 / 播放等所使用的功能	40

录制

- 使用变焦
- 录制现场感更强的声音（5.1 声道环绕声录音）
- 使用闪光灯
- 在黑暗场所录制 (NightShot)
- 调节背光对象的曝光 (BACK LIGHT)
- 为偏离中心的对象对焦

为所选的对象固定曝光	
在镜像模式下录制	
添加特殊效果	
使用三脚架	
连接肩带	
播放	
使用回放放大	
播放一系列静止图像（幻灯片显示）	
录制 / 播放	
检查剩余电量	
关闭操作确认提示音	
初始化设定 (RESET)	
其它部件名称和功能	
检查 / 删除上一场景（回顾 / 回顾删除）	44
录制 / 播放期间显示的指示信息	45
遥控器	47
在电视机上播放图像	48



在 DVD 设备上播放



使光碟适于在 DVD 设备或 DVD 驱动器上播放（最终处理）	50
在 DVD 机等设备上播放光碟	54
在安装了 DVD 驱动器的电脑上播放光碟	55

使用录制过的光碟 (DVD-RW/DVD+RW)

最终处理后录制更多的场景	57
删除光碟上的所有场景（格式化）	58

使用设定项目

使用设定项目	60
设定项目	62
 照相机设定	64
将摄像机调节至录制状态的设定 （曝光 / 白平衡 / STEADYSHOT, 等等）	
 静像设定	68
静止图像的设定（连续拍摄 / 图像质量 / 图像尺寸, 等等）	
 照片软件	70
照片的特殊效果或录制 / 播放的附加功能 （图像特技效果 / 数码效果, 等等）	

 媒体设定	72
光碟和“Memory Stick Duo”的设定 (格式化 / 结束写入 / 取消结束写入, 等等)	
 基本设定	73
在光碟上录制时的设定或其它基本设定 (拍摄模式 / LCD / 取景器设定 / USB 速度, 等等)	
 时间 / LANGUAGE	77
(日期和时钟设定 / 时区设定 / LANGUAGE, 等等)	
自定义个人菜单	78

在 DVD Handycam 上编辑

复制静止图像	80
从“Memory Stick Duo”中删除静止图像	82
编辑原始数据	83
创建播放列表	84
播放播放列表	87

复制、打印

复制到录像机 / DVD 设备	88
从电视机或录像机 / DVD 设备 (DCR-DVD405E/DVD805E) 录制图像	90
打印录制的静止图像 (PictBridge 兼容打印机) (DCR-DVD405E/DVD805E)	92
连接外接设备的插孔	94

使用电脑 (DCR-DVD405E/DVD805E)

在电脑上参阅“初次操作指南”之前	95
安装软件和“初次操作指南”	97
查看“初次操作指南”	100

问题解答

问题解答	101
警告指示和警告信息	119

附加信息

在海外使用本摄像机	124
关于光碟	126
关于“Memory Stick”	127
关于“InfoLITHIUM”电池组	129
保养和预防措施	130
规格	133

术语表、索引

术语表	135
索引	137



尽享 DVD Handycam, 乐趣无穷

DVD Handycam 的丰富功能

DVD Handycam 将图像数据录制在 8 厘米 DVD* 上。它比录像带更方便, 并且更为通用。

随心拍摄漂亮照片

无需倒带即可开始录制 (第 30、36 页)

录制的图像存储在光碟的空白区域, 因此不存在意外覆盖重要录制内容的风险。

由于无需倒带即可开始录制, 因此随时都可开始拍摄。

光碟既能存储动画, 也能存储静止图像。

- 静止图像可以录制在光碟或“Memory Stick Duo”中。



使用 VISUAL INDEX 屏幕快速找到场景 (第 32、38 页)

VISUAL INDEX 屏幕供您浏览光碟上的内容。您只需轻触要观看的场景。

光碟无论播放多少次都不会磨损。拍下的珍贵镜头将永远留存在光碟上。

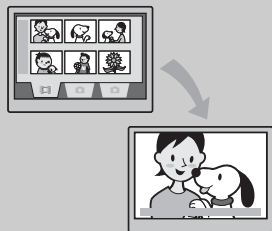

录制宽荧幕格式和 5.1 声道环绕声 (第 27、40 页)

您可通过宽屏 LCD 显示屏录制高质量的宽荧幕图像, 该显示屏以 16:9 的视角显示画面, 与宽屏电视机完全相同。逼真的 5.1 声道环绕声也可直接录制到光碟上。



* DVD (数码通用光碟) 是大容量的光碟。

录制了内容的光碟可在各种设备上播放

使用 DVD 设备或 DVD 驱动器播放 (第 34、50 页)

录制了内容并经过最终处理**的光碟可在家用 DVD 设备、DVD 录放机或电脑中支持 8 厘米光碟的 DVD 驱动器中播放。

在对光碟进行最终处理时,您可以创建静止图像幻灯片显示和 DVD 菜单,以便能快速访问要观看的场景。



使用宽屏电视机和家庭影院播放 (第 40、48 页)

以宽荧幕格式录制的图像可以在宽屏电视机上播放,并能呈现全景效果。您也可以采用 5.1 声道环绕声录制光碟,这样,用家庭影院播放光碟时就能达到完美的全声道音效。



将 DVD Handycam 连接到电脑

- 有些型号可能不支持与电脑连接。

高速图像传输 (第 95 页)

图像数据可以快速传输到电脑,而不要求播放。带有 Hi-Speed USB (USB 2.0) 的电脑传输图像的速度更快。

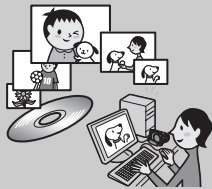

使用随机提供的软件进行编辑和复制 (第 95 页)

随 DVD Handycam 提供的 Picture Package 软件供您添加音乐和各种效果,以创建自己的原创 DVD。复制光碟非常方便,让您与家人朋友尽情分享珍贵镜头。

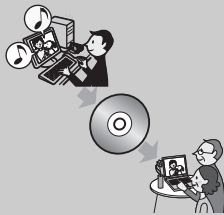



** 最终处理: 这是一种过程,录制的 DVD 经过最终处理后就能在其它 DVD 设备上播放 (参阅第 34 和 50 页)。

选择光碟

本 DVD Handycam 兼容 8 厘米的 DVD-R、DVD-RW 和 DVD+RW。
它不支持 12 厘米的光碟。

DVD-RW 的录制格式









在使用 DVD-RW 时，您可以从 VIDEO 模式或 VR 模式选择录制格式。
在本手册中， 表示 VIDEO 模式， 表示 VR 模式。

	一种录制格式，与大多数 DVD 设备兼容，尤其是在经过最终处理之后。 在 VIDEO 模式下，只会删除最近一次录制的图像。
	允许用 DVD Handycam 编辑图像的一种录制格式（删除图像和重新排列图像的 顺序）。 经过最终处理的光碟可以在支持 VR 模式的 DVD 设备上播放*1。

光碟和录制格式  术语表 (第 135、136 页)

光碟格式的特点

括号 () 内的数字表示页码。

光碟类型和符号	DVD-R	DVD-RW		DVD+RW	
					
本手册中使用的符号					
16:9 (宽荧幕) 和 4:3 动画可以录制在 同一张光碟上*2 (27)	●	●	●	—	
立即删除上一次录制的内容 (44)	—	●	●	●	
随意删除任何录制内容 (83)	—	—	●	—	
在摄像机上编辑录制的内容 (83)	—	—	●	—	
即使光碟变满，通过格式化即可重复 使用该光碟*3 (58)	—	●	●	●	
如果对光碟进行最终处理，则可在其 它 DVD 设备上播放录制的内容 (34、50)	●	●	●*1	●	
即使不对光碟进行最终处理，也能在 其它 DVD 设备上播放录制的内容 (50)	—	—	—	●*4	
在对光碟进行最终处理时创建 DVD 菜单 (53)	●	●	—	●	

*1 请参阅 DVD 设备的说明手册，了解它是否支持 DVD-RW 的 VR 模式。

*2 静止图像可以录制在所有类型的光碟上。

*3 格式化将删除所有录制内容，并使录制介质返回到其原始的空白状态。(第 58 页) 即使在使用新光碟，也应该用 DVD Handycam 对它进行格式化(第 24 页)。

*4 请不要在电脑上使用未进行最终处理的 DVD+RW 的光盘，否则可能会导致故障。

录制时间

每张光碟的单人录制时间
最短录制时间括在括号内。

单位：分钟

录制模式	录制时间
HQ (高质量)	大约 20 (18)
SP (标准播放)	大约 30 (18)
LP (长时间播放)	大约 60 (44)

您的 DVD Handycam 使用 VBR (Variable Bit Rate) 格式自动调整图像质量，以适应录制场景的需要。该技术会在录制光碟时引起波动。包含快速移动图像和复杂图像的动画以较高的比特率进行录制，这样缩短了总体录制时间。VBR 术语表 (第 135 页)

- 当光碟中同时包含静止图像时，动画的录制时间会变短。

光碟的使用

为了实现可靠、持久的录制 / 播放，我们建议在 DVD Handycam 中使用 Sony 光碟或带有  (for VIDEO CAMERA) 标记的光碟。

- 使用其它光碟的录制 / 播放效果可能不会令人满意。您可能无法从 DVD Handycam 中取出光碟。
- * 根据您购买地点的不同，光碟可能会带有  标记。

使用双面光碟

双面光碟的两面都可以录制内容。

在A面录制内容

将光碟放在 DVD Handycam 中，中心有  符号的一面朝外，直到听到喀嗒一声。

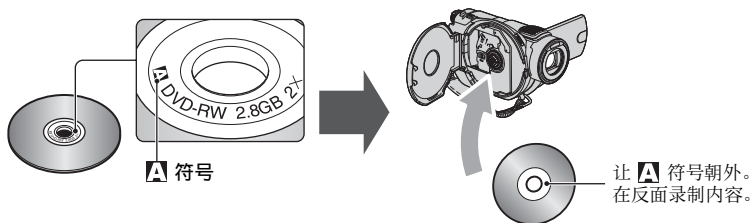

- 使用双面光碟时，小心不要在盘面上按上指印。
- 在 DVD Handycam 中使用双面光碟时，只会在一面进行录制 / 播放。当光碟已放入 DVD Handycam 中后，无法切换到另一面进行录制或播放。录制 / 播放完一面时，取出光碟并翻面，这样就能使用另一面。
- 对双面光碟的每一面都将执行以下操作。
 - 最终处理 (第 50 页)
 - 解除最终处理 (DVD-RW: VIDEO 模式) (第 57 页)
 - 格式化 (第 58 页)

使用 DVD Handycam

① 准备

(请参阅第 16 至 27 页)。选择最适合您需要的光碟。



重复使用光碟

保存录制的图像

重复使用一张光碟

录制后要执行哪些任务？

在 DVD Handycam 中删除和编辑图像

在各种 DVD 设备上播放光碟

该光碟可在各种 DVD 设备上播放

该光碟即使没有经过最终处理也能播放

* 在 DVD Handycam 中选择模式并进行格式化 (第 24 页)。

DVD
-R

DVD
-RW

DVD
+RW

VR*

VIDEO*

② 拍摄、删除和编辑

(请参阅第 30、36、44 和 83 页)。

不能删除已经录制的图像。

随时可以删除或编辑已经录制的图像 (第 83 页)。

只能删除刚录制的图像 (第 44 页)。

③ 在 DVD Handycam 上观看录制内容

(请参阅第 32 和 38 页)

您也可将它连接到电视机上来观看录制内容 (第 48 页)。

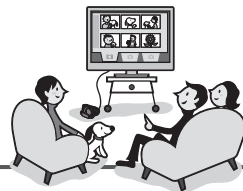

右页续

④在其它 DVD 设备上观看录制内容

(请参阅第 50 和 54 页)。

要在其它 DVD 设备上观看用 DVD Handycam 录制的光碟, 必须先对光碟进行最终处理。

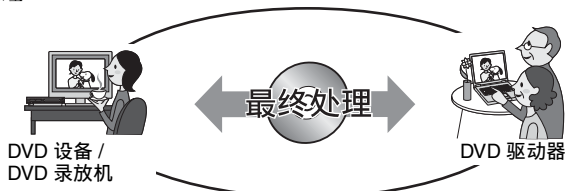

- 光碟的录制量越小, 最终处理光碟所需的时间越长。

最终处理后的光碟特点因光碟类型而异。

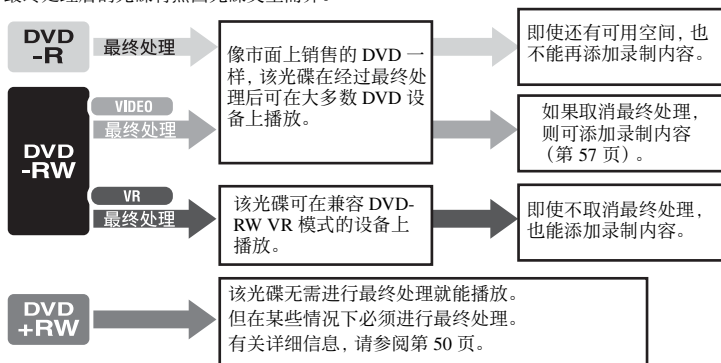

播放兼容性

不保证能在所有 DVD 设备上播放。请参阅随您的 DVD 设备提供的说明手册或咨询经销商。

步骤 1：检查随机提供的物品

确保随摄像机一起收到了以下物品。
括号内的数字表示所提供物品的数量。

- 光碟和“Memory Stick Duo”不随机提供。

交流适配器 (1) (第 17 页)

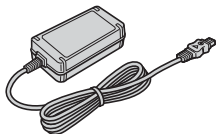

电源线 (1) (第 17 页)

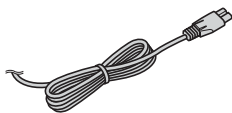

A/V 连接电缆 (1) (第 48、88、90、94 页)



USB 电缆 (1) (第 92、94 页)
(适用于 DCR-DVD405E/DVD805E)

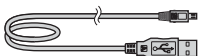

无线遥控器 (1) (第 47 页)

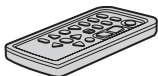

已经装好钮扣型锂电池。

充电电池组
NP-FP60 (1) (第 18 页)

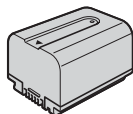

清洁布 (1)

CD-ROM “Picture Package Ver.1.8.1” (1)
(第 95 页) (适用于 DCR-DVD405E/
DVD805E)

CD-ROM “Nero Express 6” (1)
(第 95 页) (适用于 DCR-DVD404E)
在将使用摄像机录制的光碟复制到
12 厘米 DVD 上时使用。

操作指南 (本手册) (1)

步骤 2：对电池组充电

将“InfoLITHIUM”电池组（P 系列）装在摄像机上后，便可对电池进行充电（第 129 页）。

- 不能在摄像机中使用 NP-FP30 电池组（电池组的背面标有型号）。安装电池组时用力过大可能导致摄像机出现故障，例如，电池组性能下降或是难以取出电池组。

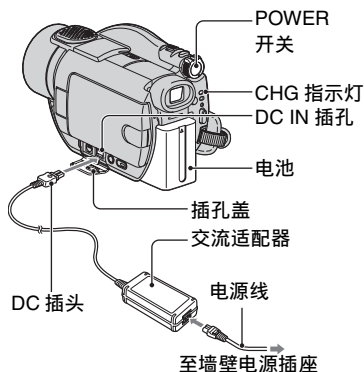

- 按箭头所示的方向滑入电池组，直到听到喀嗒一声。

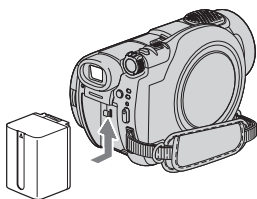

- 按箭头所示的方向将 POWER 开关滑至 OFF (CHG)（默认设定）。

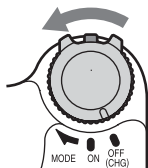

- 将交流适配器连接到摄像机上的 DC IN 插孔。

打开 DC IN 插孔盖以连接交流适配器。

将 DC 插头上的 ▲ 标记与摄像机上的 ▲ 标记对起来。

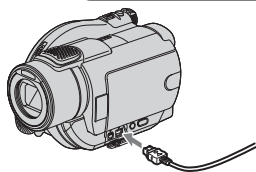
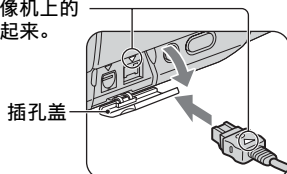

- 将电源线连接至交流适配器和墙壁电源插座。

CHG（充电）指示灯点亮，此时开始充电。

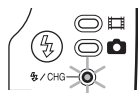

步骤 2: 对电池组充电 (续)

5 电池完全充满后, CHG (充电) 指示灯灭。从摄像机的 DC IN 插孔中拔出 AC 适配器。

- 断开 AC 适配器连接时要同时握住摄像机和 DC 插头。

取出电池组

将 POWER 开关滑至 OFF (CHG)。滑动 BATT (电池) 释放杆并取出电池组。

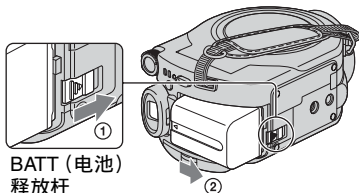

BATT (电池)
释放杆

- 在取出电池组时, 确保 POWER 开关的各指示灯 (第 20 页) 都不是亮着的。

存放电池组

如果打算长时间不使用电池组, 则应将电池组的电量完全用尽 (第 129 页)。

使用外部电源

进行连接, 具体方式与对电池组充电时的连接方式相同。在此情况下, 电池组电量将不会损失。

充电时间 (完全充电)

对完全放电的电池组完全充电所需要的大概时间 (分钟)。

电池组	充电时间
NP-FP50	125
NP-FP60 (随机提供)	135
NP-FP70	155
NP-FP71	170
NP-FP90	220

录制时间

完全充电的电池组的大概可用时间 (分钟)。

电池组	连续录制时间	普通录制时间*
NP-FP50	55	25
	60	30
	60	30
NP-FP60 (随机提供)	85	40
	90	45
	95	45
NP-FP70	125	60
	135	65
	140	70
NP-FP71	145	70
	155	75
	160	80
NP-FP90	230	115
	250	125
	255	125

* 普通录制时间显示重复录制开始/停止、打开/关闭电源以及变焦时的时间。

- 显示的时间视以下条件而定。
 - 上: LCD 显示屏背光打开。
 - 中: LCD 显示屏背光关闭。
 - 下: LCD 显示面板关闭期间, 使用取景器进行录制的录制时间。

播放时间

完全充电的电池组的大概可用时间 (分钟)。

电池组	LCD 显示屏打开*	LCD 显示屏关闭
NP-FP50	90	110
NP-FP60 (随机提供)	110	120
NP-FP70	200	235
NP-FP71	235	280
NP-FP90	345	415

* LCD 显示屏背光打开。

关于电池组

- 更换电池组前，先将 POWER 开关滑至 OFF (CHG)。
- CHG (充电) 指示灯在充电期间一直闪烁，BATTERY INFO (第 43 页) 在以下情况下不会正确显示。
 - 未正确安装电池组。
 - 电池组损坏。
 - 电池组的电量完全耗尽。(仅限 BATTERY INFO。)
- 只要交流适配器连接在摄像机的 DC IN 插孔中，即使电源线未与墙电源插座相连接，也不会从电池供电。
- 连接可选购的摄影灯时，建议使用 NP-FP70、NP-FP71 或 NP-FP90 电池组。

关于充电/录制/播放时间

- 测量时间时摄像机的温度为 25°C。(建议温度为 10-30°C。)
- 在低温下使用摄像机时，录制和播放时间将缩短。
- 录制和播放时间可能因摄像机的使用条件而缩短。

关于交流适配器

- 将交流电源变压器连接到附近的使用方便的墙壁插座上。在使用变压器时，如果发生故障，请立即从墙壁插座上拔出插头，关闭电源。
- 请勿在狭小空间使用交流变压器，如墙壁和家具之间。
- 切勿用金属物体将交流适配器的 DC 插头或电池电极短路。这样做可能导致故障。

预防措施

- 只要本装置与墙壁插座相连接，即使关闭了本装置的电源，本装置仍然未与交流电源切断。

步骤 3: 打开电源, 持握摄像机

要进行录制, 请滑动 POWER 开关, 以打开相应的指示灯。

第一次使用摄像机时, 将出现 [日期和时钟设定] 画面 (第 23 页)。

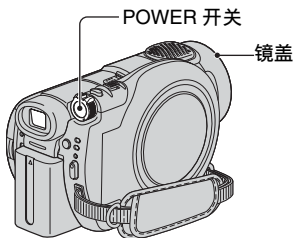

1 在按住中央绿色按钮的同时, 按箭头所示的方向滑动 POWER 开关即可打开电源。

如果录制时需要切换电源模式, 请按箭头所示的方向滑动 POWER 开关, 直到相应的指示灯点亮。

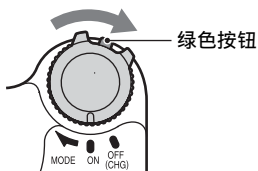

 (动画): 录制动画

 (静止): 录制静止图像。



- 当您打开摄像机时, 镜头盖会自动打开。
- 设定日期和时间 ([日期和时钟设定], 第 23 页) 后, 下一次打开摄像机电源时, 当前日期和时间将在 LCD 显示屏上显示几秒钟。

2 正确持握摄像机。

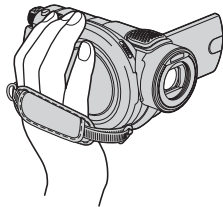

3 确保持握好摄像机, 然后收紧跨接带。

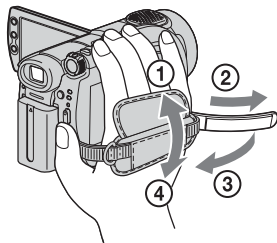

关闭电源

将 POWER 开关滑至 OFF (CHG)。

- 购买时, 电源设置在以下状态: 如果摄像机无任何操作达到约 5 分钟, 电源将自动关闭以节约电池电量。([自动关机], 第 76 页)。

步骤 4：调节 LCD 显示屏和取景器

LCD 显示屏

打开 LCD 显示屏，让它与摄像机呈 90 度角 (①)，然后将它旋转到录制或播放所需的最佳角度 (②)。

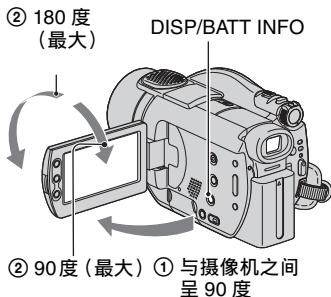

- 在打开或调节 LCD 显示屏时，请小心不要意外按到 LCD 显示屏外框上的按钮。
- 如果 LCD 显示屏在打开时与摄像机之间呈 90 度角，然后旋转 180 度与镜头同侧，则可在 LCD 显示屏的屏幕朝外的情况下将其关闭。这很适合播放操作。

关闭 LCD 显示屏背光以延长电池使用时间

按住 DISP/BATT INFO 几秒钟直至  出现。

当您在非常明亮的条件下使用摄像机，或当您想要节约电池电量时，此项设定非常实用。已经录制的图像不会受到此项设定的影响。要取消该设定，请按住 DISP/BATT INFO 直至  消失。

- 请参阅 [LCD/取景器设定]-[LCD 亮度] (第 74 页) 以调节 LCD 显示屏的亮度。

取景器

您可在关闭 LCD 显示面板的情况下用取景器观看图像，这样可节省电池电量；当图像在 LCD 显示屏上的显示效果不佳时也可改用取景器观看。

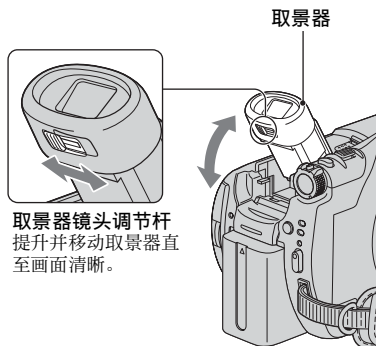

- 您可以选择 [LCD/取景器设定]-[取景器背景亮度] 来调节取景器背光亮度 (第 74 页)。已经录制的图像不会受到此项设定的影响。
- 您可以在通过取景器观看图像的同时调节 [淡变器] 和 [曝光] (第 65、71 页)。

步骤 5：使用触摸屏

您可以使用触摸屏播放录制的图像（第 32、38 页）或更改设定（第 60 页）。
按屏幕上显示的按钮。

**用左手手掌扶住 LCD 显示面板的后面。
然后，按屏幕上显示的按钮。**

按 LCD 显示屏上的按钮。

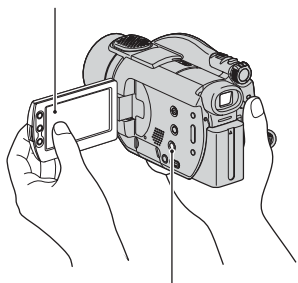

DISP/BATT INFO

- 当您按 LCD 显示屏外框上的按钮时，请执行上述操作。
- 使用触摸屏时，请小心不要意外按到 LCD 显示屏外框上的按钮。
- 如果触摸屏上的按钮不能正常作用，请调节 LCD 显示屏。（校准）（第 131 页）

隐藏屏幕指示

按 DISP/BATT INFO 可隐藏或显示屏幕指示（计数器 etc）。

更改语言设定

您可以更改画面语言显示，以指定的语言显示信息。请在  时间 / LANGUAGE 上的 [LANGUAGE] 中选择画面语言（第 77 页）。

步骤 6：设定日期和时间

第一次使用本摄像机时应设定日期和时间。如果您未设定日期和时间，那么每次打开摄像机或滑动 POWER 开关时都将出现 [日期和时钟设定] 画面。

- 如果连续 **3 个月左右** 未使用摄像机，则内置充电电池的电量会耗尽，日期和时间设定可能从内存中清除。在此情况下，请对充电电池进行充电，然后重新设定日期和时间（第 132 页）。

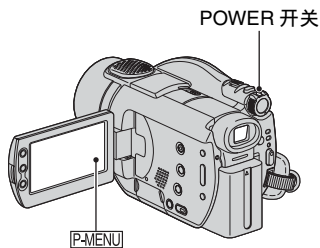

如果是第一次设定时钟，请转到步骤 4。

- 1 按 P-MENU → [SETUP]。

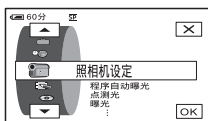

- 2 用 ▲/▼ 选择 (时间 / LANGUAGE)，然后按 OK。



- 3 用 ▲/▼ 选择 [日期和时钟设定]，然后按 OK。

- 4 用 ▲/▼ 选择所需的地区，然后按 OK。

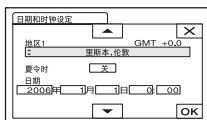

- 5 如果需要，用 ▲/▼ 将 [夏令时] 设为 [开]，然后按 OK。

- 6 用 ▲/▼ 设定 [年] (年份)，然后按 OK。

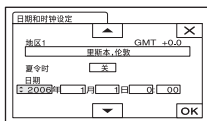

- 您最多可以设定至 2079 年。

- 7 设定 [月] (月份)、[日] (天)、小时和分钟，然后按 OK。
时钟开始计时。

- 有关“全球各地时差”的信息，请参阅第 125 页。
- 录制日期和时间在录制期间不显示，但它们会自动录制到光碟上，您可以在播放期间查看它们（[数据代码]，第 74 页）。

步骤 7: 插入光碟或 “Memory Stick Duo”

插入光碟

录制时需要使用新的 8 厘米 DVD-R、DVD-RW 或 DVD+RW（第 12 页）。

- 先用随摄像机提供的清洁布擦去光碟上的灰尘或指印（第 126 页）。

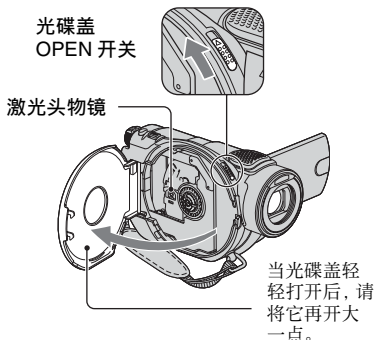
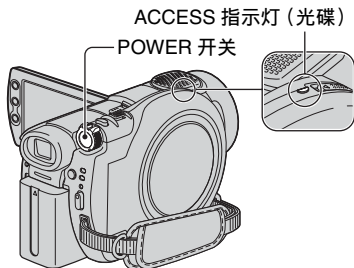

- 请注意，在打开或关闭光碟盖时，不要用手或其他物体阻挡操作。将跨接带移到摄像机下方，然后打开或关闭光碟盖。
- 如果您在关闭光碟盖时抓住跨接带，可能会导致摄像机出现故障。

1 检查摄像机的电源是否已打开。

- 当摄像机连接了电源时，即使摄像机已关闭，也能从摄像机中取出光碟。不过，光碟识别过程（步骤 4）不会启动。

2 按箭头所示的方向 (OPEN ►) 滑动光碟盖 OPEN 开关。

LCD 显示屏上会出现 [准备打开]。接着，您会听到一次开始旋律，然后摄像机会发出提示音。提示音停止后，光碟盖会轻轻自动打开。

3 插入光碟，录制面朝向摄像机，然后按光碟的中央，直到听到喀嗒一声。

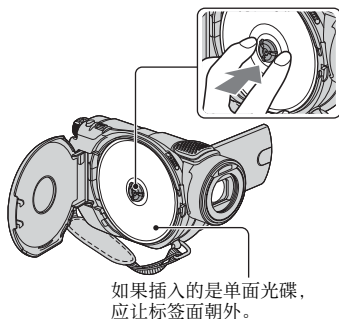

- 不要触碰光碟的录制面或激光头物镜（第 131 页）。使用双面光碟时，小心不要在盘面上按上指印。
- 如果在光碟插入不当的情况下关闭光碟盖，可能会导致摄像机出现故障。

4 关闭光碟盖。

出现 [存取光碟] 画面。
识别光碟需要一些时间，具体取决于光碟类型和条件。

■DVD-R

[存取光碟] 从 LCD 显示屏上消失后，即可开始录制。您不需要执行步骤 5 之后的步骤。

■DVD-RW

选择录制格式，然后格式化光碟。
请执行步骤 5。

■DVD+RW

选择录制图像的纵横比，然后格式化光碟。请执行步骤 6。

- 在 Easy Handycam 操作期间（第 29 页），将出现 [是否对光碟格式化？如果不格式化，请退出光碟。]。按 [OK]，然后请执行步骤 8。

5 选择 DVD-RW 的录制格式，按 [OK]，然后请执行步骤 7。



■VIDEO 模式

经过最终处理的光碟可在大多数 DVD 设备上播放。

■VR 模式

您可在摄像机上编辑、删除图像或分割动画（第 83 页）。不过，经过最终处理的光碟只能在支持 VR 模式的 DVD 设备上播放。

6 为 DVD+RW 选择录制图像的纵横比 ([16:9 宽荧幕] 或 [4:3])，然后按 [OK]。

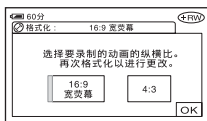

■16:9 宽荧幕

您可录制高分辨率的广角图像。如果要在宽屏电视机上观看图像，建议选择 [16:9 宽荧幕]。

■4:3

您可录制要在 4:3 电视机上播放的图像。

7 按 [是] → [是]。

8 出现 [完成。] 时按 [OK]。

格式化完成后，即可开始在 DVD-RW /DVD+RW 上录制内容。

- 不要在格式化期间取出电池组或断开交流适配器的连接。

取出光碟

执行步骤 1 和 2 以打开光碟盖，然后取出光碟。

- 以下情况下不要撞击或振动摄像机：
ACCESS 指示灯点亮或闪烁、LCD 显示屏上显示 [存取光碟] 或 [准备打开]。
- 取出光碟需要一些时间，具体取决于光碟条件或录制的内容。
- 如果光碟被损坏或被指印弄脏，取出光碟的时间可能多达 10 分钟。在此情况下，光碟可能会被损坏。

步骤 7: 插入光碟或 “Memory Stick Duo” (续)

- 摄像机识别光碟后，光碟信息（例如，开始使用光碟的日期以及先前录制区域的相关信息）会显示大约 8 秒钟。先前录制区域的相关信息可能不能正确显示，这取决于光碟的条件。
- 要从 DVD-RW/DVD+RW 中删除先前录制的所有图像，然后再用它录制新图像，请参阅第 58 页上的“删除光碟上的所有场景（格式化）”。

插入 “Memory Stick Duo”

只能使用标有 MEMORY STICK DUO 或 MEMORY STICK PRO DUO 的 “Memory Stick Duo”（第 127 页）。

- 可录制图像的数量视图像质量或图像尺寸而定。有关详细信息，请参阅第 69 页。

1 提升取景器。

2 打开 Memory Stick Duo 盖。

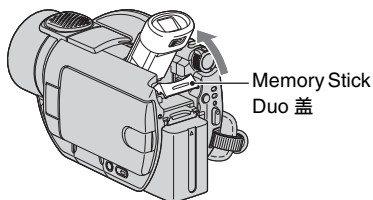

3 将 “Memory Stick Duo” 按正确的方向插入 Memory Stick Duo 插槽，直到听到喀嗒一声。

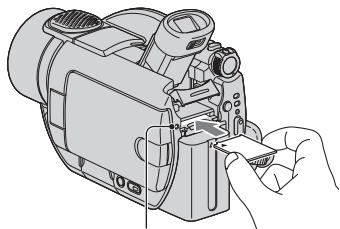

ACCESS 指示灯
（“Memory Stick Duo”）

- 如果按错误的方向将 “Memory Stick Duo” 强行插入插槽，可能会损坏 Memory Stick Duo 插槽或图像数据。

4 关闭 Memory Stick Duo 盖并放下取景器。

退出 “Memory Stick Duo”

在按步骤 1 和 2 操作后轻推 “Memory Stick Duo”。

- 当 ACCESS 指示灯亮起或闪烁时，表示摄像机正在读取/写入数据。切勿摇动或敲打摄像机、关闭电源、退出 “Memory Stick Duo” 或取出电池组。否则，可能损坏图像数据。
- 确保在将 “Memory Stick Duo” 插入摄像机或从摄像机中取出时，Memory Stick Duo 未弹出或掉落。

步骤 8：选择录制图像的纵横比（16:9 或 4:3）

通过在 16:9（宽荧幕）模式下进行录制，您可以享受高分辨率的广角图像。

- 如果要在宽屏电视机上观看图像，建议在 16:9（宽荧幕）模式下进行录制。

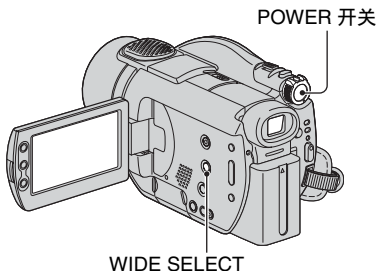

动画

DVD
-RDVD
-RWDVD
-RW

VIDEO

VR

- 1 按箭头方向滑动 POWER 开关，以点亮 （动画）指示灯。

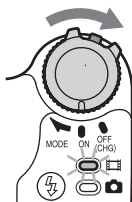

- 2 反复按 WIDE SELECT，选择所需的画面纵横比。

16:9（宽荧幕）*



4:3*



* 在LCD显示屏上观看时。取景器中的显示可能有所不同。

- 您在以下情况下不能更改纵横比：
 - 使用 DVD+RW 时
 - 录制动画期间
 - [数码效果] 设为 [老电影] 时（第 71 页）
- 16:9（宽荧幕）与 4:3 之间的视角差异取决于变焦位置。
- 在以下情况下可用录制时间可能会缩短。
 - 在 DVD-R/DVD-RW（VIDEO 模式）上进行录制的过程中，在 16:9（宽荧幕）与 4:3 之间切换。
 - 您在设置了 4:3 的情况下并且插入了 DVD-R/DVD-RW（VIDEO 模式）/ DVD+RW 时，更改 [拍摄模式]（第 73 页）。

在摄像机与电视机相连时播放图像

根据电视机的屏幕尺寸 (16:9/4:3)，将 [电视形式] 设为 [16:9] 或 [4:3]（第 48 页）。

- 在 [电视形式] 设为 [4:3] 的情况下观看 16:9（宽荧幕）图像时，图像中的某些物体看起来可能比较粗糙。

在 DVD 设备或 DVD 录放机上播放图像

在电视机屏幕上观看图像的方式可能因您的设备不同而不同。有关详细信息，请参阅随您使用的设备提供的说明手册。

静止图像

1 滑动 POWER 开关，以点亮 📷（静止）指示灯。

图像的大小比例更改为 4:3。

2 为静止图像选择录制介质。

- ① 按 [P-MENU] → [静像媒体]。
- ② 选择静止图像的录制介质，然后按 [OK]。

• 默认设置为 [MEMORY STICK]。

3 反复按 WIDE SELECT，选择所需的设置。

- 设定 16:9（宽荧幕）时，静止图像的尺寸为 [📷 2.3M] (📷_{2.3M})；设定 4:3 时，静止图像的尺寸为最大值 [📷 3.0M] (📷_{3.0M})。
- 可录制的静止图像的数量会因图像质量和图像尺寸而异。有关详细信息，请参阅第 69 页。



使用 Easy Handycam 操作

Easy Handycam 操作是这样的一项功能：只按一次 EASY 按钮，即可使几乎所有的设定都自动完成。您的摄像机会自动执行拍摄所需的各种不同调整，所以不需要进行细致的设定。由于只有基本功能，而且屏幕字体会变大以便于查看，所以即使是第一次使用，用户也可以使用简易操作。

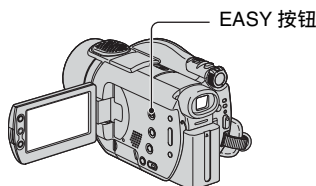

在 Easy Handycam 操作过程中摄像机的设定

按 [SETUP]，以显示可以进行设定的项目。

有关设定的详细信息，请参阅第 60 页。



- 几乎所有的设定项目都会根据 Easy Handycam 的操作自动固定下来。
- 在 Easy Handycam 操作过程中，[P-MENU] 不会出现。
- 如果要执行手动调焦和添加特殊效果这样的设定，请取消 Easy Handycam 操作。

在 Easy Handycam 操作期间无效的按钮

您不能使用以下按钮或功能，因为它们会自动设定。如果您设定无效操作，会出现 [在进行 Easy Handycam 操作时无效]。

- BACK LIGHT (第 41 页)
- 按下并按住 DISP BATT/INFO (第 43 页)
- 回顾 / 回顾删除 (第 44 页)

取消 Easy Handycam

再按一次 EASY。EASY 从屏幕上消失。

如果您在没有取消 Easy Handycam 操作的情况下关闭电源，摄像机会在您下次打开电源时自动进入 Easy Handycam 操作。



尝试录制 → 第 30 页

操作之前，请完成步骤 1 至 8 (第 16 至 27 页) 介绍的准备工作。

- 插入一张新的 DVD-RW 时，会自动采用 VIDEO 模式对它进行格式化。
- 在使用采用 VR 模式格式化的 DVD-RW 光碟时，您不能在摄像机上使用编辑功能 (第 83 页)。

如果您不打算使用 Easy Handycam 操作，请转到第 36 页。



轻松录制

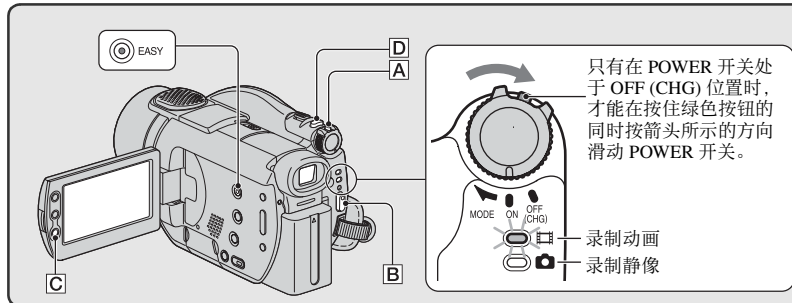

动画

1 按箭头方向滑动 POWER 开关 **A**，以点亮 (动画) 指示灯。

2 按 START/STOP **B** (或 **C**)。

- 默认设定为 [SP] (第 73 页)。

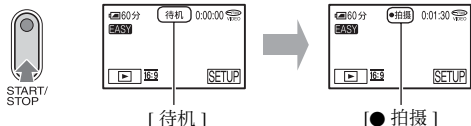

要停止录制，请再按一下 START/STOP。

录制下一张图像

执行步骤 2。

- 如果您尚未对光碟进行最终处理 (第 50 页)，而且光碟上有剩余空间可用于录制，在以下情况下，您可以继续录制：
 - 关闭电源，然后再次打开电源。
 - 从摄像机中取出光碟，然后再次插入该光碟。

Easy Handycam 操作之前

打开摄像机，然后按 EASY，以设定到 Easy Handycam 操作（第 29 页）。这时 LCD 显示屏上会显示 [Easy Handycam 模式启动。]，然后显示 EASY。



静止图像

1 按箭头方向滑动 POWER 开关 [A]，以点亮 （静像）指示灯。

2 为静止图像选择录制目标。

- ① 按 [SETUP] → [静像媒体]。
- ② 选择用于录制静止图像的介质，然后按 [OK]。
返回录制画面，右上角显示所选的录制介质。

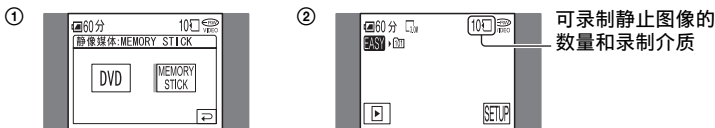

• 默认设置为 [MEMORY STICK]。

3 轻按 PHOTO [D] 进行对焦 [A]，然后完全按下 [B]。

• 默认设定为 [精细]（第 69 页）。

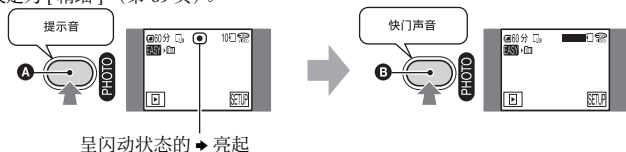

呈闪烁状态的 亮起

这时会听到快门声。当 消失时，图像即已录制。



轻松播放

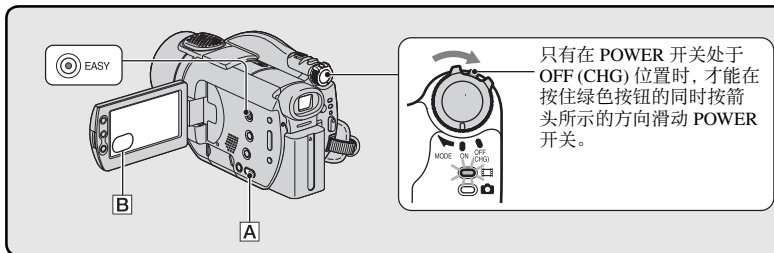

1 按 PLAY/EDIT (或)。

LCD 显示屏上出现 VISUAL INDEX 画面。

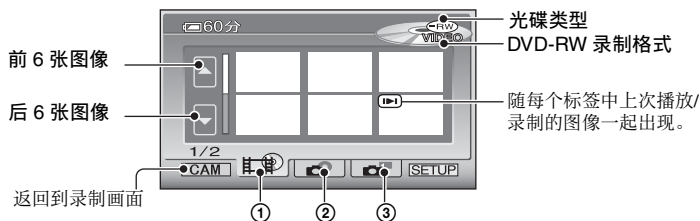

① 选项卡: 显示动画。

② 选项卡: 显示光碟上的静止图像。

③ 标签: 显示“Memory Stick Duo”上的静止图像。

• 显示 VISUAL INDEX 画面可能需要一段时间。

• 选择 标签, 在 VISUAL INDEX 画面中播放各动画剪辑的前 5 秒。

2 开始播放。

动画



按 标签, 然后按要播放的动画。

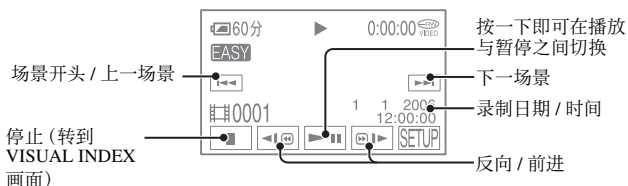

Easy Handycam 操作之前

打开摄像机，然后按 EASY，以设定到 Easy Handycam 操作（第 29 页）。这时 LCD 显示屏上会显示 [Easy Handycam 模式启动。]，然后显示 EASY。



- 当所选的动画播放到结尾时，屏幕将返回到 VISUAL INDEX 画面。
- 在暂停期间按 [◀] / [▶] 可慢速播放动画。
- 按标有 [▶] 的动画时，可从先前停止的位置开始播放。
- 按 [SETUP] → [音量]，然后使用 [◀] / [▶] 调整音量。

静止图像



光碟：

按 [CD] 标签，即可开始播放静止图像。

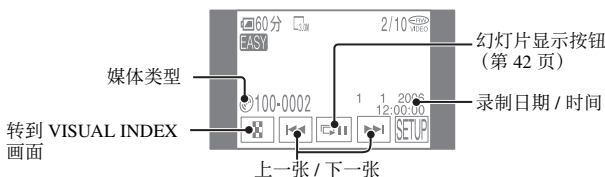

“Memory Stick Duo”：

按 [MS] 标签，即可开始播放静止图像。

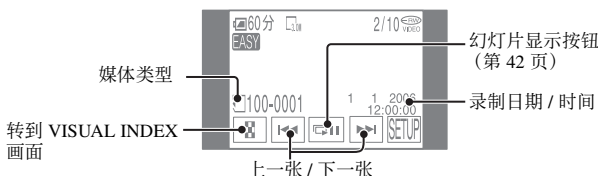

- 按 [▶] 以播放一系列静止图像（第 42 页）。

- 当您在 Easy Handycam 操作过程中播放时，您不能使用以下功能：
 - 回放放大（第 42 页）
 - 关闭 LCD 显示屏的背光（第 21 页）

准备在 DVD 播放机上播放（最终处理）

最终处理可使录制后的 DVD 能够使用 DVD 设备和电脑的 DVD 驱动器进行播放。使用 Easy Handycam 操作时，您的 DVD Handycam 会自动设定以下选项。因此，您可以很容易地对光碟进行最终处理。

- 制作 DVD 菜单以便在 DVD 播放机等设备上将图像显示为缩略图。
- 制作照片动画以便在 DVD 播放机等设备上播放静止图像。

DVD 菜单、照片动画  术语表（第 135、136 页）

- DVD-R 一经最终处理，即无法再对其进行覆盖，即使有可用于录制的空间也是如此。
- 如果您对 DVD-RW (VIDEO 模式) / DVD+RW 进行最终处理，则无法在 Easy Handycam 操作过程中在该光碟上录制更多资料。请取消 Easy Handycam 操作，然后按第 57 页介绍的步骤操作。

准备对光碟进行最终处理

- 1 将摄像机放在稳定位置。将交流适配器连接到摄像机上的 DC IN 插孔。

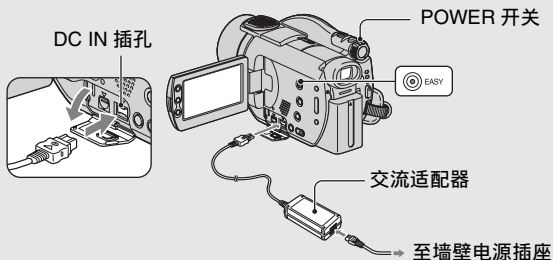

- 一定要使用交流适配器，以防止摄像机在最终处理过程中耗尽电量。

- 2 打开摄像机，然后按 EASY，以设定到 Easy Handycam（第 29 页）。

这时屏幕上会显示 [Easy Handycam 模式启动。] 和 **EASY**。



- 3 插入要进行最终处理的光碟。

对光碟进行最终处理

在执行以下步骤时按 LCD 显示屏。



- 在最终处理过程中，切勿敲击或振动您的摄像机，也不要断开交流适配器的连接。
- 录制的素材量越少，进行最终处理需要的时间就越长。

完成光碟

从摄像机中取出光碟。

现在就可以在 DVD 播放机或 DVD 驱动器等设备上观赏图像了。

另请参考 DVD 设备的说明书。

播放之后删除所有场景 (格式)



如果您格式化该光碟，该光碟就会恢复录制内容所使用的空间，此后再进行录制时可重新使用该光碟。

如果您想重复利用 DVD-RW 在 VR 模式下录制，请在取消 Easy Handycam 操作之后格式化该光碟（第 58 页）。

- **请注意，场景一经删除，即无法恢复。**

在执行以下步骤时按 LCD 显示屏。

- ① [SETUP]
- ② [Ⓢ] 格式化]
- ③ [是]
- ④ [是]
- ⑤ [OK]



录制/播放

录制

镜盖

根据 POWER 开关
的设置打开。

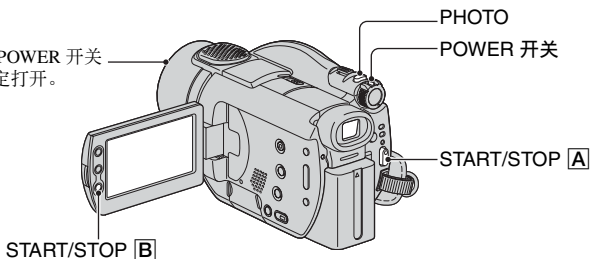

动画

- 1 按箭头所示的方向滑动 POWER 开关，
以点亮  (动画) 指示灯。

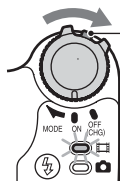

只有在 POWER 开关处于
OFF (CHG) 位置时，才能
在按住绿色按钮的同时按
箭头所示的方向滑动
POWER 开关。

- 2 按 START/STOP [A] (或 [B])。

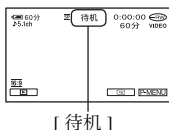

要停止录制，请再按一次 START/STOP。

静止图像

1 滑动 POWER 开关，以点亮  (静止) 指示灯。

2 为静止图像选择录制介质。

- ① 按 [P-MENU] → [静像媒体]。
- ② 选择用于录制静止图像的介质，然后按 [OK]。
返回录制画面，右上角显示所选的录制介质。
 - 默认设置为 [MEMORY STICK]。
 - 如果在 [P-MENU] 中没有找到 [静像媒体]，则从 [SETUP] 选择 [静像媒体] (第 60 页)。

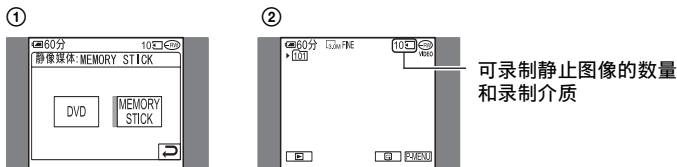

3 轻按 PHOTO 进行对焦 **A**，然后完全按下 **B**。

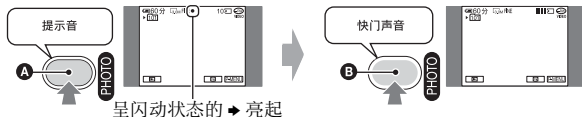

这时会听到快门声。当  消失时，图像即已录制。

检查或删除上次录制的内容
(回顾/回顾删除)

请参阅第 44 页。

- 如果录制完成后，ACCESS 指示灯仍然亮着，说明此时仍在向光碟或“Memory Stick Duo”写入数据。切勿敲击或振动您的摄像机，也不要断开与电池或交流适配器的连接。

播放

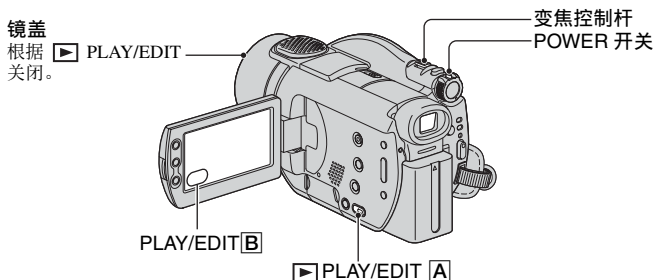

1 滑动 POWER 开关以打开摄像机。

2 按 ▶ PLAY/EDIT A (或 B)。

LCD 显示屏上出现 VISUAL INDEX 画面。

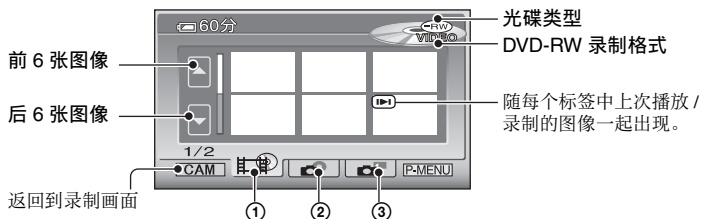

- ① 选项卡：显示动画。
- ② 选项卡：显示光碟上的静止图像。
- ③ 标签：显示“Memory Stick Duo”上的静止图像。

• 显示 VISUAL INDEX 画面可能需要一段时间。

VISUAL INDEX 画面上的有用功能

- 移动变焦控制杆可将 VISUAL INDEX 屏幕指示从 6 更改为 12，这样就能同时显示更多的图像。在基本设定中按 [显示] 可设定出现在 VISUAL INDEX 画面中的缩略图数 (第 75 页)。
- 选择可在 VISUAL INDEX 画面上按顺序播放每个动画剪辑的前 5 秒，供您快速查看动画。在基本设定中将 [动画播放] 设为 [关] 将不播放动画，这样可以延长电池的使用时间 (第 75 页)。

3 开始播放。

动画



按 选项卡，即可开始播放动画。

场景开头 / 上一场景 按一下即可在播放 下一
与暂停之间切换 场景



停止 (转到
VISUAL INDEX 画面) 反向 / 前进

- 当所选的动画播放到结尾时，屏幕将返回到 VISUAL INDEX 画面。
- 在暂停期间按 / 可慢速播放动画。
- 按一下，反向 / 快进速度大约会快 5 倍；按两下，速度大约会快 10 倍*。
- * 使用 DVD+RW 时大约快 8 倍
- 按标有 的动画时，可从先前停止的位置开始播放。

静止图像



光碟：

按 标签，即可开始播放静止图像。



幻灯片显示按钮
(第 42 页)

转到 VISUAL INDEX 画面 上一张 / 下一张

“Memory Stick Duo”：

按 标签，即可开始播放静止图像。

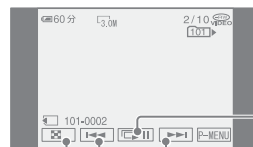

幻灯片显示按钮
(第 42 页)

转到 VISUAL INDEX 画面 上一张 / 下一张

调节音量

按 [P-MENU] → [音量]，然后用 / 进行调节。

- 如果在 [P-MENU] 中找不到 [音量]，则按 [SETUP] (第 60 页)。

在其它 DVD 设备上播放光碟

请参阅第 50 页。

录制 / 播放等所使用的功能

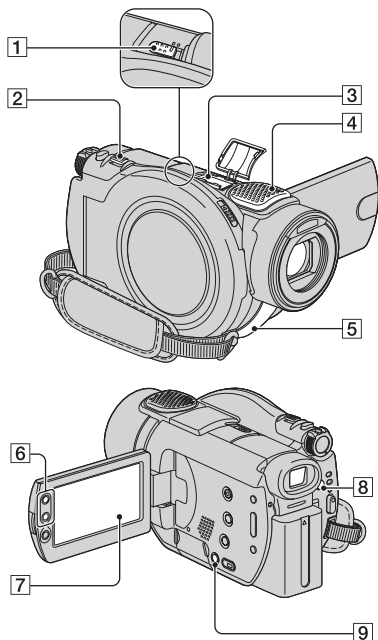

- 请注意，不要突然将手指从电动变焦控制杆 [2] 上移开，否则可能会录下控制杆移动的声音。
- 不能使用 LCD 显示屏外框上的变焦按钮 [6] 改变变焦速度。
- 要获得清晰聚焦，摄像机和拍摄对象之间的最短距离在广角情况下约为 1 厘米，在远摄情况下约为 80 厘米。
- 在您想要使变焦等级超过 10 × 时，可以设定 [数码变焦] (第 68 页)。

录制现场感更强的声音 (5.1 声道环绕声录音) [3][4]



本摄像机专为录制 5.1 声道环绕声安装了 Dolby Digital 5.1 Creator。在支持 5.1 声道环绕声的设备上播放光碟时尽享逼真音效。

- 5.1 声道录制 / 播放期间，画面上会显示 **5.1ch**。在摄像机上播放时，5.1 声道声音将转换为双声道声音。

Dolby Digital 5.1 Creator、5.1 声道环绕声  术语表 (第 135 页)
通过内置的 4 声道麦克风 [4] 捕获的声音会转换为 5.1 声道环绕声录制。

使用无线麦克风录音

您可以使用无线麦克风 (可选购) * 以无线方式来录制距离较远的声音。

它捕获的声音会被分配到 5.1 声道声音的中前部，与内置麦克风捕获的声音混合，然后录制下来。您可以通过在支持 5.1 声道声音的设备上播放光碟来享受更真实的音效。将无线麦克风连接到 Active Interface Shoe [3] (第 94 页)。有关详细信息，请参考无线麦克风的说明书。

* 并不是所有国家/地区都有可选购的无线麦克风。

录制

使用变焦 [2][6]

轻轻移动电动变焦控制杆 [2] 进行慢速变焦。进一步移动变焦控制杆进行快速变焦。

视角范围更广：
(广角)

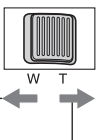
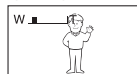

视角更近：(远摄)

使用闪光灯 [8]

反复按  (闪光灯) [8] 来选择设定。

无指示信息显示：
当周围环境的光线
不足时自动使用闪光灯。



 (强制闪光): 始终使用
闪光灯, 无论周围光线如何。



 (不闪光): 录制时不使用闪光灯。

- 在使用内置闪光灯时, 建议距被摄目标 0.3 至 2.5 米。
- 使用闪光灯前请清除闪光灯表面的灰尘。如果加热变色或灰尘蒙住闪光灯, 则可能削弱闪光效果。
- 闪光灯充电指示灯会在闪光灯正在充电时闪烁, 在电池充电完成时保持点亮。
- 如果在明亮的场所使用闪光灯 (例如, 在拍摄背光对象时), 闪光灯可能无效。
- 如果连接了转换镜头 (可选购) 或滤光镜 (可选购), 闪光灯不工作。
- 您可以通过设定 [闪光度] 来更改闪光灯的亮度, 或者您可以通过设定 [防红眼] 来防止红眼现象 (第 66 页)。

在黑暗场所录制 (NightShot) [1]

将 NIGHTSHOT 开关  [1] 设为 ON。
( 此时会出现 [“NIGHTSHOT”]。)

- 要录制更亮的图像, 请使用 Super NightShot 功能 (第 67 页)。要在昏暗的光线条件下录制较亮的图像, 请使用 Color Slow Shutter 功能 (第 67 页)。
- NightShot 和 Super NightShot 使用红外线。因此, 请不要用手指或其它物体遮住红外端口  [5]。
- 取下转换镜头 (可选购)。
- 如果难以自动对焦, 请手动调焦 ([对焦], 第 66 页)。
- 不要在明亮的地方使用这些功能。这样做可能导致故障。

调节背光对象的曝光 (BACK LIGHT)..... [9]

要调节背光对象的曝光, 请按 BACK LIGHT  [9] 以显示。要取消背光功能, 请再次按 BACK LIGHT。

为偏离中心的对象对焦..... [7]

请参阅第 66 页上的 [定点对焦]。

为所选的对象固定曝光..... [7]

请参阅第 64 页上的 [点测光]。

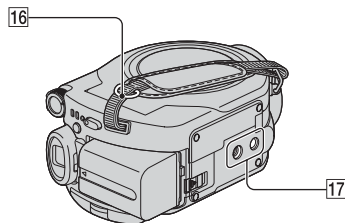
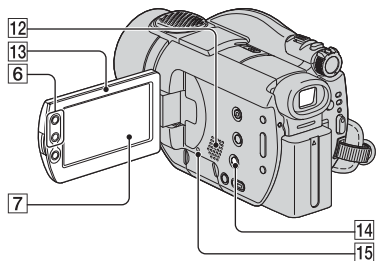
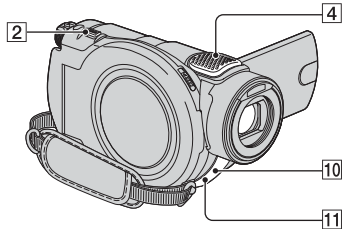

在镜像模式下录制 [13]

打开 LCD 显示屏 [13]，让它与摄像机呈 90 度角 (①)，然后将它旋转 180 度与镜头同侧 (②)。

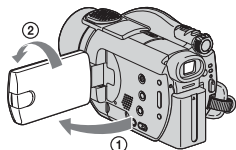

- LCD 显示屏上出现对象的镜像，但在录制时图像是正常的。

添加特殊效果 [7]

请参阅第 70 页上的 照片软件。

使用三脚架 [17]

使用三脚架螺钉将三脚架 (选购件: 螺钉长度必须小于 5.5 毫米) 安装在三脚架插孔中 [17]。

连接肩带 [16]

将摄像机的肩带 (选购) 连到肩带锁扣上。

播放

使用回放放大 [2][6]

图像尺寸大约可放大到原图尺寸的 1.1 到 5 倍。

放大倍数可用电动变焦控制杆 [2] 或 LCD 显示屏外框上的变焦按钮 [6] 调节。

- ① 播放您要放大的图像。
- ② 用 T (远摄) 将图像放大。
LCD 显示屏上出现一个框。
- ③ 按要在 LCD 显示屏中央显示的部分。
- ④ 用 W (广角) / T (远摄) 调节放大倍数。

若要取消，请按 [结束]。

- 不能使用 LCD 显示屏外框上的变焦按钮 [6] 改变变焦速度。

播放一系列静止图像 (幻灯片显示) [7]

按 静止图像播放画面。

从所选的图像开始幻灯片显示。

按一下 可停止幻灯片显示。再次按一下 可重新开始幻灯片显示。

- 按 可设定连续播放幻灯片。默认设定为 [开] (连续播放)。
- 不能在幻灯片显示期间使用回放放大。

录制 / 播放

检查剩余电量 [14]

将 POWER 开关设为 OFF (CHG), 然后按 DISP/BATT INFO [14]。如果再按一下这个按钮, BATTERY INFO 大约会在画面上显示 7 秒。在画面上显示 BATTERY INFO 的同时按住该按钮, 最多可将指示信息显示时间延长至 20 秒。

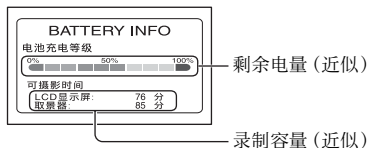

关闭操作确认提示音 [7]

请参阅第 76 页上的 [提示音]。

初始化设定 (RESET) [15]

按 RESET [15] 可初始化所有设定, 包括日期和时间设定。(“个人菜单”上自定义的设置项不会被初始化。)

其它部件名称和功能

[4] 内置 4 声道麦克风

当连接了外接麦克风 (可选购) 时, 它将比内置麦克风优先 (第 94 页)。

[10] 遥控感应器

将遥控器 (第 47 页) 对着遥控感应器操作摄像机。

[11] 拍摄灯

在录制过程中, 拍摄灯会点亮, 呈红色 (第 76 页)。

当电池电量或光碟容量所剩较少时, 该灯会闪烁。

[12] 扬声器

播放时从扬声器中发出声音。

- 有关如何调节音量的信息, 请参阅第 39 页。

检查 / 删除上一场景 (回顾 / 回顾删除)

您可以检查或删除上次录制的场景。

以下情况下无法删除：

- 取出了光碟。
- 录制了新动画或静止图像。

检查上一场景 (回顾)

- 1 滑动 POWER 开关，以打开 (动画) 或 (静止) 灯，然后按 。

开始播放最新场景。

动画

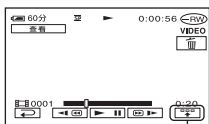

按一下可显示下面的功能按钮。

：返回到观看动画的开头。

/ ：调节音量

静止图像

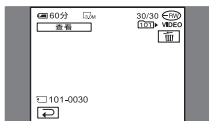

返回到录制状态

按 。

- 不显示拍摄数据 (录制日期、条件，等等)。
- 在连续回顾录制的静止图像时 (第 68 页)，您可以用 / 快进 / 快退图像。

删除上一场景 (回顾删除)



如果认为不必保存查看过的图像，则可将其当场删除。

按照同样的步骤来删除“Memory Stick Duo”上录制的静止图像，直至完成录制后关闭电源。

不能删除录制在 DVD-Rs 上的数据。

- 1 在回顾期间按 。



2 按 [是]。

- 不能恢复已删除的场景。

- 只能删除上次录制的场景。当 变灰时，您不能删除场景，原因如下：
 - 上次录制的场景已被删除。
 - 播放完场景后立即录制了动画或静止图像。
- 在删除连续录制的静止图像时 (第 68 页)，将同时删除所有图像。
当您在 DVD-RW (VR 模式) 和“Memory Stick Duo” (第 82、83 页) 中录制图像时，您可以删除特定的静止图像。

录制 / 播放期间显示的指示信息

() 为参考页。

录制过程的指示将不予录制。

录制动画

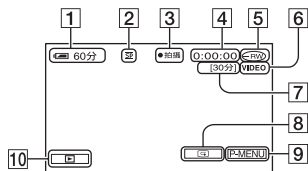

- 1 剩余电量 (近似) (43)
- 2 录制模式 (HQ / SP / LP) (73)
- 3 录制状态 ([待机] (待机) / [●] 拍摄) (录制)
- 4 计数器 (时:分:秒)
- 5 光碟类型 (12)
- 6 DVD-RW 的录制格式 (12)
- 7 剩余可录制动画的时间 (近似) (75)
- 8 回顾按钮 (44)
- 9 “个人菜单”按钮 (60)

录制静止图像

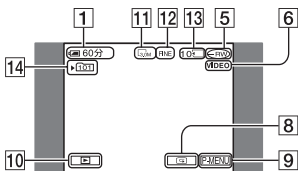

- 10 PLAY/EDIT 按钮
- 11 图像尺寸 (69)
- 12 质量 ([FINE] / [STD]) (69)
- 13 可录制的静止图像数量和录制介质
- 14 拍摄用文件夹 (仅限 “Memory Stick Duo”) *

* 随着 “Memory Stick Duo” 中录制的静止图像数量的增加, 将自动创建新文件夹来存储它们。

观看动画

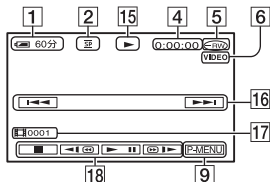

- 15 播放模式
- 16 上一张 / 下一张按钮 (32、39)
- 17 场景数量
- 18 录像操作按钮 (32、39)

观看静止图像

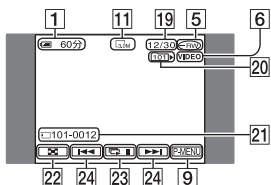

- 19 可播放的静止图像数量 / 已录制的静止图像总数量
- 20 播放文件夹 (仅限 “Memory Stick Duo”)
- 21 数据文件名
- 22 VISUAL INDEX 按钮 (33、39)
- 23 幻灯片显示按钮 (42)
- 24 上一张 / 下一张按钮 (33、39)

() 为参考页。

LCD显示屏和取景器上的指示

在更改设置项或在录制或播放期间, 将显示以下指示信息。

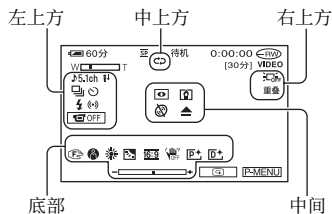

左上方

指示	含义
♪5.1ch	5.1 声道环绕声录制 / 播放 (40)
	自拍录制 (67)
	连续照片录制 / 分级录制 (68)
	闪光灯 (66)
	麦克风参考电平低 (73)
	LCD 显示屏关闭 (71)

中上方

指示	含义
	重复幻灯片显示 (42)

右上方

指示	含义
白色渐变 重叠 黑色渐变 划变	淡变器 (70)
	LCD 显示屏背光关闭 (21)

中间

指示	含义
	NightShot (41)
	Super NightShot (67)
	Color Slow Shutter (67)
	PictBridge 连接 (92)
	警告 (119)

底部

指示	含义
	图像效果 (71)
	数码效果 (71)
	手动对焦 (66)
	程序自动曝光 (64)
	背光 (41)
	白平衡 (65)
	宽荧幕选择 (27)
	SteadyShot 关闭 (68)
	灵活点测光 (64) / 曝光 (65)

录制期间的数据代码

录制日期和时间会自动录制在光碟和“Memory Stick Duo”上。录制期间不会显示这些信息。不过, 您可在播放期间将它们作为 [数据代码] 进行查看 (第 74 页)。
您可以在 DVD 机等设备上查看录制日期和时间 (第 54 页、[字幕日期]、第 76 页)。

遥控器

使用遥控器之前先取出绝缘片。

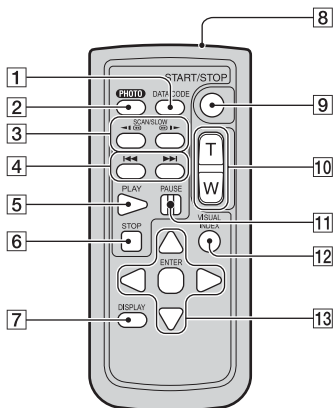
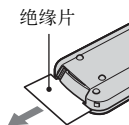

- 1** DATA CODE (第 74 页)
播放期间按此按钮将显示所录制图像的日期、时间或拍摄设定数据(第 74 页)。
- 2** PHOTO (第 31、36 页)
当您按此按钮时显示的画面图像将作为静止图像被录制。
- 3** SCAN/SLOW (第 32、39 页)
- 4** ◀▶ (上一张 / 下一张)
(第 32、33、39 页)
- 5** PLAY (第 32、39 页)
- 6** STOP (第 32、39 页)
- 7** DISPLAY (第 22 页)
- 8** 发送器
- 9** START/STOP (第 30、36 页)
- 10** 电动变焦 (第 40、42 页)
- 11** PAUSE (第 32、39 页)
- 12** VISUAL INDEX (第 32、39 页)
播放期间按此按钮将显示 VISUAL INDEX 画面。
- 13** ◀/▶/▲/▼/ENTER
按任一按钮时, LCD 显示屏上都会出现一个桔黄色框。用 ◀/▶/▲/▼ 选择所需的按钮或项目, 然后按 ENTER 确认。
 - 将遥控器对准遥控感应器以操作摄像机 (第 43 页)。
 - 如果遥控器在一段时间内没有发出任何指令, 桔黄色的框即会消失。如果再按一下 ◀/▶/▲/▼ 或 ENTER, 该框又会出现在上次显示的位置。
 - 要更换电池, 请参阅第 132 页。

在电视机上播放图像

使用 A/V 连接电缆 **1** 或带 S VIDEO 的 A/V 连接电缆 **2** 将摄像机连接到电视机或录像机的输入插孔。要执行此操作，需使用随机提供的交流适配器将摄像机连接到墙壁电源插座（第 17 页）。另请参阅随所连接设备提供的说明手册。

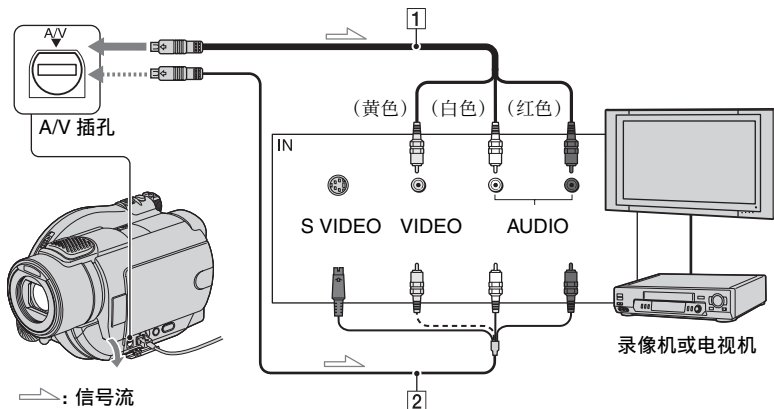

1 A/V 连接电缆（随机提供）

连接到其它设备的输入插孔。

2 带 S VIDEO 的 A/V 连接电缆（选购）

当通过 S VIDEO 插孔连接到另一设备时，如果使用带 S VIDEO 电缆的 A/V 连接电缆（可选购），生成的图像质量会比使用 A/V 连接电缆时要高。连接带有 S VIDEO 电缆的 A/V 连接电缆（可选购）的白色和红色插头（左 / 右音频）及 S VIDEO 插头（S VIDEO 通道）。不需要连接黄色插头。只连接 S VIDEO 不会输出音频。

当电视机连接至录像机时

将摄像机连接到录像机上的 LINE IN 输入插孔。如果录像机有输入选择器，则将输入选择器设为 LINE（VIDEO 1、VIDEO 2，等等）。

根据连接的电视机设定纵横比（16:9/4:3）

根据要用来看观图像的电视机的画面纵横比更改设定。

- 1 滑动 POWER 开关，以打开摄像机，然后按 **▶** PLAY/EDIT。
- 2 按 **[PMENU]** → **[SETUP]** → **[基本设定]** → **[电视形式]** → **[16:9]** 或 **[4:3]** → **[OK]**。

- 将 **[电视形式]** 设为 **[4:3]** 时，图像质量可能会下降。另外，当所录制图像的纵横比在 16:9（宽荧幕）与 4:3 之间切换时，图像可能会抖动。
- 如果您在不兼容 16:9（宽荧幕）的 4:3 电视机上播放以纵横比 16:9（宽荧幕）录制的图像，则应将 **[电视形式]** 设为 **[4:3]**。

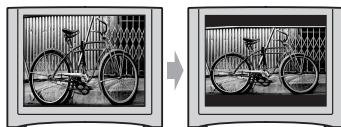

当电视机为单声道时 (当电视机只有一个音频输入插孔时)

将 A/V 连接电缆的黄色插头连接到视频输入插孔。将白色 (左声道) 或红色 (右声道) 插头连接到电视机或录像机的音频输入插孔。

- 将 [显示输出] 设为 [视频输出 / 显示屏] (第 76 页), 即可在电视机屏幕上显示计数器。

如果电视机 / 录像机有 21 针转接器 (EUROCONNECTOR)

使用 21 针转接器 (可选购) 观看播放的图像。

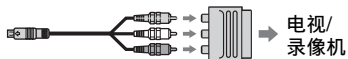

使光碟适于在 DVD 设备或 DVD 驱动器上播放 (最终处理)

最终处理可使录制后的 DVD 能够使用 DVD 设备和电脑的 DVD 驱动器进行播放。

• 不保证能在所有 DVD 设备上播放。

在最终处理之前可进行以下设定。

- 选择在观看光碟内容时使用的 DVD 菜单类型 (请参阅第 53 页) *
- 创建照片动画以观看静止图像 (请参阅第 53 页) *
- 更改光碟标题 (请参阅第 53 页)

DVD 类型决定最终处理特性。

必须进行最终处理的光碟 ...

DVD
-R

DVD
-RW

不需要进行最终处理的光碟 ...

DVD
+RW

在以下情况下, 光碟类型 **DVD +RW** 必须进行最终处理:

- ① 创建 DVD 菜单或照片动画
- ② 允许在电脑的 DVD 驱动器中播放。
- ③ 只录制很少素材时

在 HQ 模式中, 5 分钟或更少; 在 SP 模式中, 8 分钟或更少; 在 LP 模式中, 15 分钟或更少。

操作流程

首次 DVD 设备中播放光碟 (第 52 页)

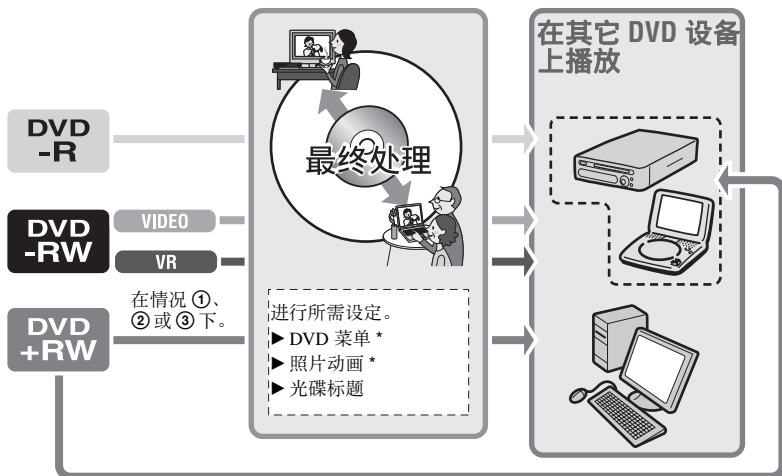

 将录制内容添加到经过最终处理的光碟 (第 57 页)

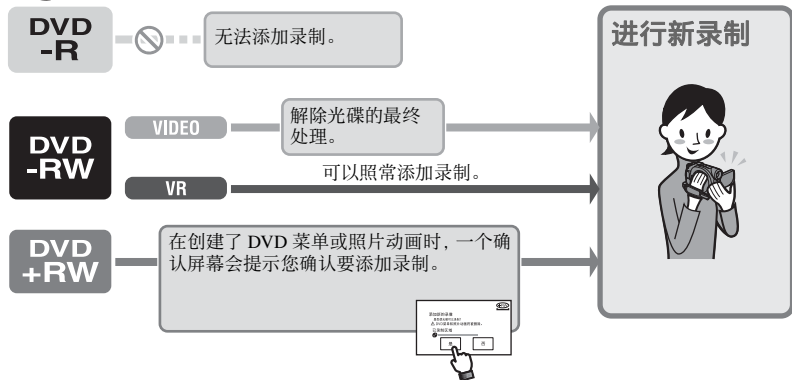

 添加录制内容后，在 DVD 设备中播放光碟 (第 52 页)

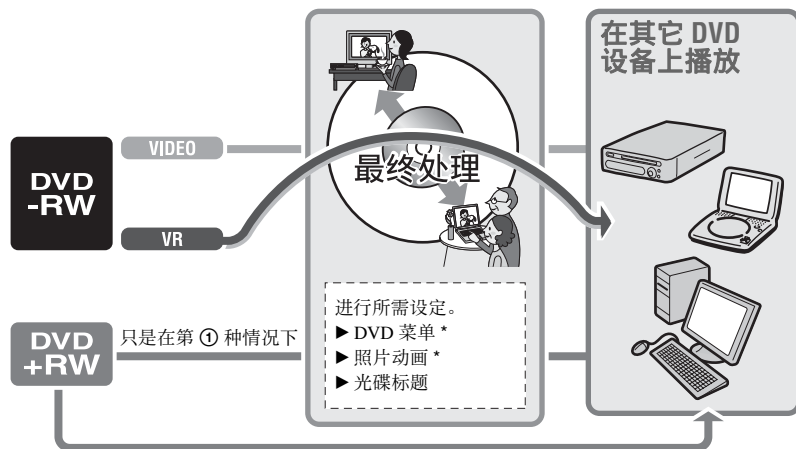

* 不可用于  (第 53 页)。

对光碟进行最终处理

- 进行最终处理时, 会需要一分钟至几个小时。光碟上录制的素材量越短, 进行最终处理需要的时间越长。
- 使用交流适配器作为电源, 以防止摄像机在最终处理过程中耗尽电量。
- 对双面光碟进行最终处理时, 必须对光碟的每一面进行最终处理。

1 将摄像机放在稳定位置。将交流适配器连接到摄像机上的 DC IN 插孔。

2 通过滑动 POWER 开关打开电源。

3 插入要进行最终处理的光碟。

4 按 [P-MENU] → [结束写入]。

按 [SET] 允许您进行以下操作。

- 选择 DVD 菜单样式 (第 53 页)
- 更改照片动画 (第 53 页)
- 更改光碟标题 (第 53 页)



如果想要对使用以下默认设定的光碟进行最终处理, 请转到步骤 5。

- DVD 菜单: 样式 1
- 照片动画: 创建照片动画
- 光碟标题: 首次使用光碟时的日期

DVD 菜单、照片动画、光碟标题 术语表 (第 135、136 页)

5 按 [OK] → [是] → [是]。

最终处理开始。

- 在最终处理过程中, 切勿敲击或振动您的摄像机, 也不要断开交流适配器的连接。在需要断开交流适配器的连接时, 请确保摄像机的电源设定为关闭, 然后在 CHG (充电) 指示灯熄灭后断开适配器的连接。当您再次连接交流适配器并打开摄像机时, 最终处理会重新开始。只有在最终处理完成后, 才能取出光碟。

6 在出现 [完成。] 时, 按 [OK]。

- 在使用 DVD-R/DVD-RW (VIDEO 模式) / DVD+RW 时, 最终处理在摄像机录制等待屏幕上完成后, 会闪烁。从摄像机中取出光碟。
- 当您进行设定以允许在 DVD-R/DVD-RW (VIDEO 模式) / DVD+RW 上创建 DVD 菜单, 然后对光碟进行最终处理时, DVD 会在对光碟进行处理时显示几秒钟。
- 不能在您的摄像机中使用 DVD-R/DVD-RW (VIDEO 模式) 光碟观看照片动画。
- 对光碟进行最终处理后, 光碟指示和录制格式会按如下方式显示:

DVD-R	
DVD-RW (VIDEO 模式)	
DVD-RW (VR 模式)	
DVD+RW	

选择 DVD 菜单样式



- 按 [DVD 菜单]。
- 使用 [▲]/[▼] 从 4 种模式类型中选择所需样式。

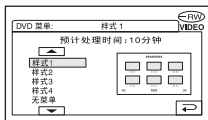

如果不创建 DVD 菜单, 请选择 [无菜单]。

- 按 [OK] → [结束]。

更改照片动画设定



- 按 [照片动画]。
- 按 [是]。
如果不创建照片动画, 请选择 [否]。

- 按 [OK] → [结束]。

- 您在创建照片动画时, 可能会需要更多时间进行最终处理, 因为光碟上录制的静止图像越多, 创建照片动画需要的时间就会越长。
- 您可以使用电脑上的 DVD 驱动器观看 JPEG 格式的静止图像, 而不必创建照片动画 (第 55 页)。
- 您不能在此步骤中在 DVD-RW (VR 模式) 上创建照片动画。请在编辑屏幕上对它进行自定义 (第 86 页)。

更改光碟标题

- 按 [添加光碟标题]。
- 通过按 [←] 删除不必要的字符。黄色光标会移动, 并从结尾删除字符。
- 选择字符类型, 然后按所需字符。

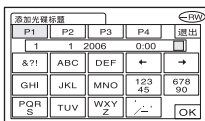

删除字符: 按 [←]。

插入空格: 按 [→]。

- 在注册字符以移动到下一个输入点时, 请按 [→]。

- 最多可以注册 20 个字符。

- 完成字符输入时, 请按 [OK]。
光碟标题会更改为您输入的标题。

- 按 [结束]。

- 您可以输入最多 20 个字符的标题。
- 当您更改已由其它设备设定的光碟标题时, 第 21 个字符以及后续字符会被删除。

在 DVD 机等设备上播放光碟

使用您的摄像机录制的光碟经过最终处理后可以在 DVD 设备等各类设备上播放（第 50 页）。DVD+RW 光碟无需进行最终处理就可以播放。

- 切勿对 8 厘米 DVD 使用 8 厘米 CD 适配器，因为这可能会导致故障。
- 垂直安装的 DVD 设备一定要放在一个可以水平放入光碟的位置。

播放兼容性

不保证能在所有 DVD 设备上播放。请参阅随您的 DVD 设备提供的说明手册或咨询经销商。

1 将光碟插入 DVD 设备。

2 播放光碟。

播放过程会因 DVD 设备而异。有关详细信息，请参阅随您的 DVD 设备提供的说明手册。

如果您创建了 DVD 菜单



您可以在菜单中选择所需场景。菜单中的所有动画之后会列出一个照片动画（如果您在结束写入后选择了创建照片动画）。

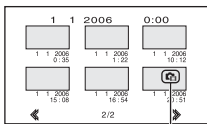

照片动画

- 在某些 DVD 设备上，光碟无法播放，会在场景之间瞬时冻结，或者某些功能可能会被禁用。
- 静止图像会每隔 3 秒作为照片动画交换图像播放。
- 支持字幕的 DVD 设备可能会在通常显示字幕的位置显示录制日期和时间（第 76 页）。另请参阅 DVD 设备的说明手册。

在安装了 DVD 驱动器的电脑上播放光碟

- 切勿对 8 厘米 DVD 使用 8 厘米 CD 适配器，因为这可能会导致故障。
- 即使在使用 DVD+RW 时，也必须对光碟进行最终处理（第 50 页）。否则，可能会导致故障。

播放动画

使用支持 8 厘米光碟的 DVD 驱动器，并且必须已在电脑上安装了 DVD 播放应用程序。

1 将经过最终处理的光碟插入电脑的 DVD 驱动器。

2 使用 DVD 播放应用程序播放光碟。

- 光碟可能在某些电脑上不能播放。有关详细信息，请参阅电脑的说明手册。
- 您不能播放或编辑从光碟复制到电脑硬盘的动画。有关如何导入动画的详细信息，请参阅随机提供的 CD-ROM（适用于 DCR-DVD405E/DVD805E）中的“初次操作指南”。

播放静止图像

光碟上储存的静止图像以 JPEG 格式显示。

请注意，可能会在此操作中意外发生对原始数据的删除或更改，因为您使用光碟上的原始数据。

1 将经过最终处理的光碟插入电脑的 DVD 驱动器。

2 单击 [Start] → [My Computer]。

或者，双击桌面上的 [My Computer] 图标。

3 右键单击插入了光碟的 DVD 驱动器，然后单击 [Open]。

4 双击 [DCIM] → [100MSDCF]。

5 双击要显示的文件。

所选静止图像会出现在屏幕上。

在安装了 DVD 驱动器的电脑上播放光碟 (续)

首次使用光碟的日期会录制在光碟的卷标上。

< 例如 >

当 2006 年 1 月 1 日下午 6:00 首次使用了光碟时:

2006_01_01_06H00M_PM

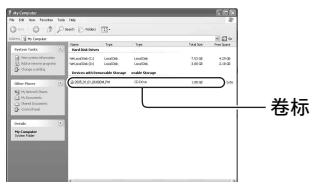

图像储存在光碟的以下文件夹中。

■ 动画

DVD-R/DVD-RW (VIDEO 模式) /
DVD+RW:

VIDEO_TS 文件夹

DVD-RW (VR 模式):

DVD_RTAV 文件夹

■ 静止图像

DCIM\100MSDCF 文件夹

< 例如 >

使用 Windows XP 时用于储存 DVD-Rs/DVD-RWs (VIDEO 模式) /DVD+RWs 数据的文件夹:



最终处理后录制更多的场景



您可以在经过最终处理的 DVD-RWs (VIDEO 模式) /DVD+RWs 上录制更多的素材。

在使用经过最终处理的 DVD-RW (VR 模式) 光碟时，您可以在光碟上录制更多的素材而无需执行任何其它步骤。

- 请使用交流适配器作为电源，以防止摄像机在操作过程中耗尽电量。
- 在操作过程中，切勿敲击或振动您的摄像机，也不要断开交流适配器的连接。
- 在最终处理过程中创建的 DVD 菜单和照片动画会被删除。
- 当使用双面光碟时，在每一面上都需要执行以下步骤。

在使用 DVD-RW (VIDEO 模式) 光碟时 (解除最终处理)

1 将交流适配器连接到摄像机的 DC IN 插孔中，然后将电源线连接到墙壁电源插座上。

2 滑动 POWER 开关以打开摄像机。

3 将经过最终处理的光碟插入摄像机。

4 按 [P-MENU] → [SETUP]。

5 按 媒体设定 → [取消结束写入]。

6 按 [是] → [是]，然后在出现 [完成。] 时按 [OK]。

在使用 DVD+RW 时

如果您在最终处理过程中创建了照片动画或 DVD 菜单 (第 53 页)，则需要执行以下步骤。

1 将交流适配器连接到摄像机的 DC IN 插孔中，然后将电源线连接到墙壁电源插座上。

2 滑动 POWER 开关以打开摄像机。

3 将经过最终处理的光碟插入摄像机。

屏幕上会出现询问是否录制更多场景的确认对话框。

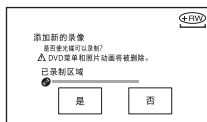

4 按 [是] → [是]。

屏幕上出现 [完成。]，然后返回录制屏幕。

删除光碟上的所有场景（格式化）



进行格式化时，会删除光碟上录制的所有数据，从而会使录制光碟成为新的可重用光碟。通过格式化光碟，光碟的录制容量会得以恢复。

• 不能格式化 DVD-R。请将它更换为新光碟。

格式化经过最终处理的光碟

	解除了光碟的最终处理，必须再次对其进行最终处理才能在 DVD 设备中播放。
	格式化过程会删除经过最终处理的光碟上的所有图像。屏幕上会出现 或 图标，但在 DVD 设备中观看光碟之前不需要对光碟进行最终处理。*

* 要在 DVD+RW 上使用 DVD 菜单或照片动画，必须对光碟进行最终处理（第 50 页）。

- 请使用交流适配器作为电源，以防止摄像机在格式化过程中耗尽电量。
- 在格式化过程中，切勿敲击或振动您的摄像机，也不要断开交流适配器的连接。
- 在使用双面光碟时，在每一面上都需要进行格式化。

1 将交流适配器连接到摄像机的 DC IN 插孔中，然后将电源线连接到墙壁电源插座上。

2 滑动 POWER 开关以打开摄像机。

3 将要格式化的光碟插入摄像机。

4 按 [P-MENU] → [格式化]。

■ DVD-RW

选择录制格式，然后格式化光碟。请执行步骤 5。

■ DVD+RW

选择录制图像的纵横比，然后格式化光碟。请执行步骤 6。

5 选择 DVD-RW 的录制格式，按 [OK]，然后执行步骤 7。



- 有关录制格式的详细信息，请参阅第 12 页。

6 为 DVD+RW 选择录制图像纵横比 ([16:9 宽荧幕] 或 [4:3])，然后按 [OK]。

- 有关动画纵横比的详细信息，请参阅第 25 页。

7 按 [是] → [是]，然后在出现 [完成。] 时按 [OK]。

- 您不能为 DVD+RW 更改在步骤 6 中设定的动画纵横比。请重新格式化光碟以更改纵横比。
- 在 Easy Handycam 操作过程中（第 29 页），即使您在摄像机中插入了 DVD-RW，也不会出现步骤 5 中的屏幕。请执行步骤 7。
- 您不能格式化已在其它设备上实施了保护的光碟。请使用原来的设备取消保护，然后再对其进行格式化。

使用设定项目

1 按照箭头方向滑动 POWER 开关以使各自的指示灯亮起来。

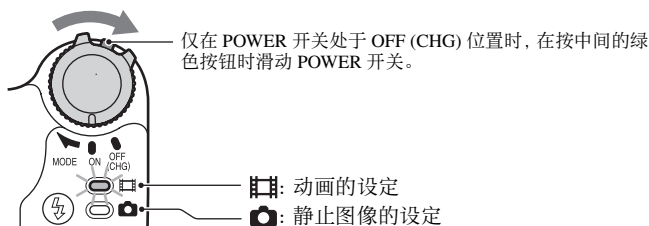

在执行播放设定时，按 PLAY/EDIT 可转到播放屏幕。

2 按 LCD 显示屏以选择设定项目。

无效项目将以灰色显示。

■ 使用个人菜单快捷方式

在个人菜单上，可以添加经常使用的设定项目快捷方式。

- 您可以根据喜好自定义个人菜单（第 78 页）。

① 按 P.MENU。

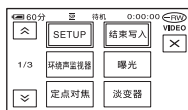

② 按所需的设定项目。

如果屏幕上未显示所需的设定项目，请按 ，直至显示出来。

③ 选择所需的设定，然后按 OK。

■ 更改设定项目

您可以自定义未添加到个人菜单的设定项目。

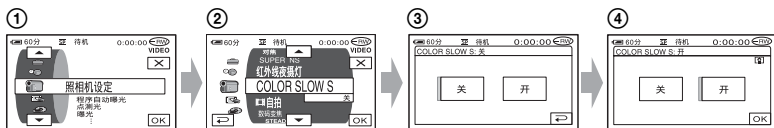

- ① 按 [P-MENU] → [SETUP]。
- ② 选择所需的设定项目。
按 [▲] / [▼] 选择项目, 然后按 [OK]。(步骤 ③ 中的过程与步骤 ② 中的过程相同。)
- ③ 选择所需的项目。
 - 您也可以直接按该项来进行选择。
- ④ 自定义项目。
完成设定后, 按 [OK] → [X] (关闭) 以隐藏设定屏幕。
如果您决定不更改设定, 按 [↶] 可返回上一屏幕。

■ 在 Easy Handycam 操作过程中更改设定项目

在 Easy Handycam 操作过程中 (第 29 页), [P-MENU] 不会出现。

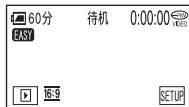



- ① 按 [SETUP]。
屏幕上会出现可用设定项目。
- ② 选择所需的项目。
- ③ 自定义项目。
完成设定后按 [OK]。
按 [↶] 不会更改未更改设定的项目。
 - 取消 Easy Handycam 操作 (第 29 页) 可更改标准操作的设定项目。

设定项目



可用设定项目(●)会因操作模式而异。
在 Easy Handycam 操作过程中(第 29 页),会自动进行以下设定。

 动画  静止  PLAY/EDIT **Easy Handycam**

照相机设定 (第 64 页)

程序自动曝光	●	●	-	自动设定
点测光	●	●	-	自动
曝光	●	●	-	自动设定
白平衡	●	●	-	自动设定
自动开启电子快门	●	-	-	开
定点对焦	●	●	-	自动
对焦	●	●	-	自动设定
闪光灯设置	-	●	-	⚡ *1/ 关
SUPER NS	●	-	-	关
红外线夜摄灯	●	●	-	开
COLOR SLOW S	●	-	-	关
 自拍	●	-	-	关
 自拍	-	●	-	关
数码变焦	●	-	-	关
STEADYSHOT	●	-	-	开



静像设定 (第 68 页)

 连续拍摄	-	●	-	关
 图像质量	-	●	-	精细
 图像尺寸	-	●	-	●
文件编号	-	●	-	-*1

照片软件 (第 70 页)

淡变器	●	-	-	关
数码效果	●	-	-	关
图像特技效果	●	-	-	关
录制控制 *2	-	-	●	-
USB 选择 *2	-	-	●	-*3
演示模式	●	-	-	开

媒体设定 (第 72 页)

 格式化	●	●	●	●
结束写入	●	●	●	●
取消结束写入	●	●	●	-
添加光碟标题	●	●	●	-
 格式化	-	●	●	●

基本设定 (第 73 页)

拍摄模式	●	-	-	SP
静像媒体	-	●	-	●*1
音量	-	-	●	●*1
多声道	-	-	●	关
麦克风参考电平	●	-	-	标准
环绕声监视器	●	-	-	-
LCD/ 取景器设定	●	●	●	-/ 标准 /-/ 标准 /-*1
电视形式	●	●	●	_*1
USB 速度 *2	-	-	●	自动设定
数据代码	-	-	●	日期/时间
显示	-	-	●	_*1
动画播放	-	-	●	_*1
剩余容量	●	-	-	自动设定
遥控	●	●	●	开
拍摄灯	●	●	-	开
提示音	●	●	●	●*1
显示输出	●	●	●	LCD 显示屏
SETUP 操作方向	●	●	●	_*1
自动关机	●	●	●	5 分钟后
字幕日期	●	-	-	_*1
校准	-	-	●	-

时间 /LANGUAGE (第 77 页)

日期和时钟设定	●	●	●	●*1
时区设定	●	●	●	_*1
夏令时	●	●	●	_*1
LANGUAGE	●	●	●	_*1

*1 保留 Easy Handycam 操作之前的设定值。

*2 DCR-DVD405E/DVD805E

*3 当使用 USB 电缆将摄像机连接到电脑或其它设备时, 会自动显示 [USB 选择]。

照相机设定

将摄像机调节至录制状态的设定 (曝光 / 白平衡 / STEADYSHOT, 等等)

默认设定用 ▶ 标志。

当选择此项目时，会出现括号中的指示。

有关选择设定项目的详细信息，请参阅第 60 页。

程序自动曝光

您可以用 [程序自动曝光] 功能在各种情况下有效地录制图像。

▶ 自动设定

选择此项，不使用 [程序自动曝光] 功能，即可有效地自动录制图像。

聚光灯 *(☀)



选择此项，防止在对象被强光照射时人的脸部异常发白。

人像 (柔和人像) (☺)



选择此项，在创建柔和背景时突出人物或花朵等对象。

体育课 *(体育课) (🏊)



选择此项，在拍摄快速移动的对象时最大限度地减小晃动。

海滩和滑雪场 *(🏖️)



选择此项，可防止人的脸部在强烈的光线或反射光中出现黑暗，例如，在盛夏的海滩或滑雪场。

日落和月光 ** (🌅)



选择此项，以保持环境气氛，例如，日落、一般夜景或焰火。

风景 ** (🏞️)





选择此项，可清晰地拍摄远距离对象。此项设定也可以防止摄像机聚焦在摄像机和对象之间窗户的玻璃或金属网格上。

- 可以调节带有一个星号 (*) 的项目，以便不只是聚焦近距离对象。可以调节带有两个星号 (**) 的项目以聚焦远距离对象。
- 在您将 POWER 开关设定为 OFF (CHG) 超过 12 小时后，设定将返回 [自动设定]。

点测光 (灵活点测光)

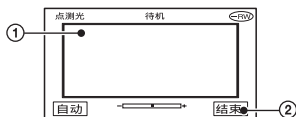
您可以调节曝光，并将曝光固定在对象上，这样即使对象和背景之间有强烈的反差 (例如，对象在舞台聚光灯下)，也可以用适合的亮度进行录制。



① 按一下屏幕上您想要固定并调节曝光的点。
出现 。

② 按 [结束]。

要使设定返回自动曝光，请按 [自动设定] → [结束]。

- 如果设定 [点测光]，[曝光] 会自动设定为 [手动]。
- 在您将 POWER 开关设定为 OFF (CHG) 超过 12 小时后，设定将返回 [自动]。

曝光

您可以手动固定图像的亮度。例如，在清晰的白天在室内录制，您可以通过将曝光固定在房间的墙上，以避免靠窗的人物上出现背光阴影。

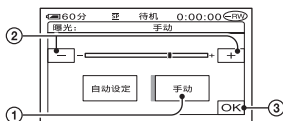

- 按 [手动]。
出现 。
- 通过按 / 调节曝光。
- 按 。

要将设定返回自动曝光，请按 [自动设定] → 。

- 如果您将LCD显示屏旋转180度，在屏幕朝外的情况下关闭LCD显示屏，则可通过查看取景器来调节 [淡变器] 和 [曝光] (第71页)。
- 在您将 POWER 开关设定为 OFF (CHG) 超过12小时后，设定将返回 [自动设定]。

白平衡

您可以将色彩平衡调节为录制环境的亮度。

► 自动设定

白平衡是自动调节的。

室外 (☀)

可以将白平衡调节为适合以下录制环境

- 室外
- 夜景、霓虹灯广告牌和焰火
- 日出或日落
- 日光灯下

室内 (☁)

可以将白平衡调节为适合以下录制环境：

- 室内
- 在聚会场所或摄影棚等照明条件快速变化的场合
- 在摄影棚的摄影灯下，或是在钠灯或类似于白炽灯的彩灯下

单键结合 (☑)

将根据周围光线调节白平衡。

- 按 [单键结合]。
- 框住一个白色物体 (例如一张纸)，然后在拍摄对象要采用的照明条件下，使该物体充满画面。
- 按 。
 - 快速闪烁。当白平衡调节结束并储存在内存中时，指示将停止闪烁。
 - 当 快速闪烁时，请一直框住白色物体。
 - 如果无法设定白平衡， 将缓慢闪烁。
 - 即使按了 后， 还是一直闪烁，则需将 [白平衡] 设定为 [自动设定]。

- 如果在选中 [自动设定] 的情况下更换了电池组，或者在使用固定曝光的情况下将摄像机从室内带到了室外，请选择 [自动设定]，然后将摄像机对准附近的一个白色物体，保持10秒钟，以便更好地调节色彩平衡。
- 如果在 [单键结合] 设定为开启期间更改了 [程序自动曝光] 设定，或者将摄像机从室内带到了室外 (或从室外带到了室内)，请重新执行 [单键结合] 操作。
- 在白色或冷白色日光灯下，将 [白平衡] 设定至 [自动设定] 或 [单键结合]。
- 在您将 POWER 开关设定为 OFF (CHG) 超过12小时后，设定将返回 [自动设定]。

自动开启电子快门

如果将电子快门设定为[开] (默认设定), 则在明亮条件下录制时, 会自动启用电子快门来调节快门速度。

定点对焦

您可以选择并调节对焦点, 将此点对准不在屏幕中心的对象。

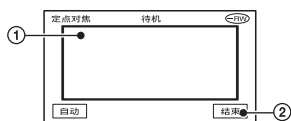

① 按屏幕上的对象。
出现 .

② 按 [结束]。

若要自动调焦, 请在步骤 ① 中按 [自动] → [结束]。





- 如果您设定[定点对焦], [对焦]会自动设定为 [手动]。
- 在您将 POWER 开关设定为 OFF (CHG) 超过 12 小时后, 设定将返回 [自动]。

对焦

您可以手动调节对焦。当您有意要聚焦某个特定对象时, 请选择手动调节聚焦。



① 按 [手动]。
出现 .

② 按  (聚焦近距离对象) /  (聚焦远距离对象) 以增强对焦效果。当无法调节对焦至更近时, 出现 ; 当无法调节对焦至更远时, 出现 .

③ 按 [OK]。

要自动调焦, 请在步骤 ① 中按 [自动设定] → [OK]。

• 向 T (远摄) 移动电动变焦控制杆调节对焦, 然后向 W (广角) 移动调节录制变焦, 则较容易聚焦在对象上。当您想要录制近距离的对象时, 请将电动变焦控制杆向 W (广角) 移动, 然后调节聚焦。

• 要获得清晰聚焦, 摄像机和拍摄对象之间的最短距离在广角情况下约为 1 厘米, 在远摄情况下约为 80 厘米。

• 在您将 POWER 开关设定为 OFF (CHG) 超过 12 小时后, 设定将返回 [自动设定]。

闪光灯设置

在使用内置闪光灯或与摄像机兼容的外接闪光灯 (可选购) 时, 可设定此项功能。

■ 闪光度

高 (+)

提高闪光度。

▶ 标准 (±)

低 (-)

降低闪光度。

• 在您将 POWER 开关设定为 OFF (CHG) 超过 12 小时后, 设定将返回 [标准]。

■ 防红眼

您可以在录制前启动闪光灯来防止红眼。将 [防红眼] 设定为 [开], 然后反复按  (闪光灯) (第41页), 选择一项设定。

① (自动防红眼): 当周围的光线不足时, 在闪光灯自动闪光之前先进行预闪, 以防止红眼。



②  (强制防红眼): 始终使用闪光灯和防红眼预闪。



③  (不闪光): 录制时不使用闪光灯。

• 由于个体差异和其它因素, 防红眼功能可能达不到预期效果。

• 在您将 POWER 开关设定为 OFF (CHG) 超过 12 小时后, 设定将返回 [关]。

SUPER NS (Super NightShot)

在黑暗的地方，您最高可以用 NightShot 感光度的 16 倍来录制图像。

在 NIGHTSHOT 开关设定为 ON 时，将 [SUPER NS] 设定为 [开]。S  和 [“SUPER NS”] 会在屏幕上闪烁。要取消设定，请将 [SUPER NS] 设定为 [关]。

- 切勿在明亮的地方使用 NightShot 和 [SUPER NS]。这样做可能导致故障。
- 切勿用手指或其它物体遮住红外线端口（第 41 页）。
- 取下转换镜头（可选购）。
- 如果难以自动对焦，请手动调焦（[对焦]，第 66 页）。
- 摄像机的快门速度将根据亮度而改变。此时，图像的运动可能放慢。

红外线夜摄灯 (NightShot 灯)

当使用 NightShot 时，此灯会发射红外线，可帮助您录制出更清晰的图像。默认设定为 [开]。

- 切勿用手指或其它物体遮住红外线端口（第 41 页）。
- 取下转换镜头（可选购）。
- 使用 [红外线夜摄灯] 时，最大拍摄距离约为 3 米。

COLOR SLOW S (Color Slow Shutter)

即使在黑暗的地方，您也能录制较为明亮的彩色图像。

将 [COLOR SLOW S] 设定为 [开]。



 和 [COLOR SLOW SHUTTER] 会在屏幕上闪烁。

若要取消 [COLOR SLOW S]，请按 [关]。

- 如果难以自动对焦，请手动调焦（[对焦]，第 66 页）。
- 摄像机的快门速度将根据亮度而改变。此时，图像的运动可能放慢。

自拍

约 10 秒钟后，会开始自拍录制。

在 [ 自拍] 设定为 [开] () 时，按 START/STOP。



要取消倒计时，请按 [复位]。

要取消自拍，请选择 [关]。

- 您也可使用遥控器上的 START/STOP 进行自拍（第 47 页）。

自拍

约 10 秒钟后自拍开始录制静态图像。

在 [ 自拍] 设定为 [开] () 时，按 PHOTO。

要取消倒计时，请按 [复位]。

要取消自拍，请选择 [关]。

- 您也可使用遥控器上的 PHOTO 进行自拍（第 47 页）。

静像设定

静止图像的设定 (连续拍摄 / 图像质量 / 图像尺寸, 等等)

数码变焦

在光碟或“Memory Stick Duo”上录制时, 如果希望变焦等级超过 $10\times$ (默认设定), 可以选择最大变焦等级。请注意, 当您使用数码变焦时, 图像质量将降低。

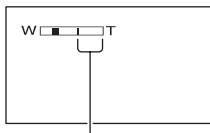

显示条的右侧表示数码变焦系数。当您选择数码变焦等级时出现变焦区。

▶ 关

最大进行 $10\times$ 光学变焦。

20×

最大进行 $10\times$ 光学变焦, 然后, 最大进行 $20\times$ 数码变焦。

120×

最大进行 $10\times$ 光学变焦, 然后, 最大进行 $120\times$ 数码变焦。

STEADYSHOT

您可以使用 [STEADYSHOT] (默认设定为 [开]) 录制图像。使用三脚架或转换镜头 (可选购) 时, 将 [STEADYSHOT] 设定为 [关] ()。

默认设定标有 ▶。

当选择此项目时, 会出现括号中的指示。

有关选择设定项目的详细信息, 请参阅第 60 页。

连续拍摄

您可以通过按 PHOTO 逐张拍摄多张静止图像。

▶ 关

不连续拍摄时选择此项。

标准 ()

按照约 0.5 秒的间隔连续记录静止图像。最大可录制图像数如下:

3.0M (L_{3.0M}): 3 张图像

1.9M (L_{1.9M}): 4 张图像

VGA (0.3M) (L_{VGA}): 21 张图像

2.3M (L_{2.3M}): 3 张图像

连续分级曝光 (BRK)

以大约 0.5 秒为间隔, 用不同的曝光连续录制 3 张图像。您可以比较这 3 张图像, 并选择以最佳曝光录制的图像。

- 在连续录制过程中, 闪光灯将不起作用。
- 在自拍模式下或用遥控器操作时, 录制的图像数量最多。
- 连续录制的图像数可能达不到最大数量, 这取决于图像大小和光碟或“Memory Stick Duo”上的剩余空间。
- 当光碟或“Memory Stick Duo”上没有足够的剩余空间存储 3 张图像时, [连续分级曝光] 将不起作用。
- 与标准录制相比, 将连续图像录制到光碟会需要更长时间。在滚动条指示灯 (■■■■) 和 ACCESS 指示灯熄灭之后录制下一张静止图像。

■ 图像质量

▶ 精细 (FINE)

以精细图像质量等级录制静止图像。

标准 (STD)

以标准图像质量等级录制静止图像。

静止图像的尺寸 (大约 kB 数)

	3.0M 	 2.3M 	1.9M 	VGA (0.3M) 
精细 (FINE)	1540	1150	960	150
标准 (STD)	640	480	420	60

■ 图像尺寸

▶ 3.0M ()



录制清晰的静止图像。

1.9M ()

允许您以相对比较清晰的质量录制较多的静止图像。

VGA (0.3M) ()

允许录制最多数量的图像。

- 当图像纵横比更改为 16:9 (宽荧幕) 时, 图像尺寸更改为 [ 2.3M] () (第 28 页)。
- 各种图像尺寸的像素数如下:





3.0M: 2016×1512

1.9M: 1600×1200

VGA (0.3M): 640×480

 2.3M: 2016×1134











可在“Memory Stick Duo”上录制的静止图像数 (大约)

	3.0M 	 2.3M 	1.9M 	VGA (0.3M) 
16MB	10 24	13 32	16 37	96 240
32MB	20 48	27 65	32 75	190 485
64MB	40 98	54 130	65 150	390 980
128MB	82 195	105 260	130 300	780 1970
256MB	145 355	195 470	235 540	1400 3550
512MB	300 720	400 960	480 1100	2850 7200
1GB	610 1450	820 1950	980 2250	5900 14500
2GB	1250 3000	1650 4000	2000 4650	12000 30000

顶部: [精细] / 底部: [标准]

- 当使用 Sony Corporation 生产的“Memory Stick Duo”时, 可录制静止图像数量因录制环境而变化。

可在光碟上录制的静止图像数 (大约)

	3.0M 	 2.3M 	1.9M 	VGA (0.3M) 
 DVD-R	810 1750	1050 2250	1250 2550	5100 8100
 DVD-RW 	850 1850	1100 2400	1300 2700	5400 8600
 DVD-RW 	850 1850	1100 2400	1300 2700	5400 8600
 DVD+RW	740 1450	930 1750	1050 1850	2950 3800

顶部: [精细] / 底部: [标准]

- 该表显示可录制的近似数量, 以上数量适用于单面光碟, 对于双面光碟, 此数量要翻倍。

文件编号

▶ 序列号

即使更换了光碟或“Memory Stick Duo”，仍然按顺序给文件分配编号。

复位

每次更换了光碟或“Memory Stick Duo”后，将文件编号重置为 0001。

照片软件

照片的特殊效果或录制 / 播放的附加功能

(图像特技效果 / 数码效果, 等等)

默认设定标有 ▶。

当选择此项目时，会出现括号中的指示。

有关选择设定项目的详细信息，请参阅第 60 页。

淡变器

您可以将以下效果添加到当前录制的图像。

- ① 在待机 (淡入) 或拍摄 (淡出) 期间选择想要的效果，然后按 **[OK]**。
当选择 [重叠] 或 [划变] 时，图像作为静止图像储存。(在储存图像时，屏幕会变为蓝色。)
- ② 按 **START/STOP**。
当渐变结束时，渐变指示停止闪烁并消失。

若要在开始操作之前取消该操作，请在步骤 ① 中按 [关]。

- 再次按 **START/STOP** 将取消设定。



白色渐变



黑色渐变



重叠 (仅限淡入)











划变 (仅限淡入)



使用取景器

在使用取景器时，通过让 LCD 显示屏旋转 180 度并使其屏幕朝外关闭，可以调节 [曝光] 和 [淡变器]。







- ① 确保  (动画) 指示灯亮起。
- ② 关闭 LCD 显示屏，让显示屏面朝外。出现 。
- ③ 按 。
屏幕上出现 [是否关闭 LCD?]。
- ④ 按 [是]。
LCD 显示屏关闭。
- ⑤ 在取景器中检查显示内容的同时按 LCD 显示屏。
将显示 [曝光] 等情况。
- ⑥ 按要设定的按钮。
[曝光]: 使用  /  进行调节，然后按 。
[淡变器]: 反复按该项可选择想要的效果。
: LCD 显示屏亮起。

要隐藏按钮，请按 。

数码效果

您可以对录制内容添加数码效果。

出现 。

- ① 按想要的效果。
- ② 当您选择 [动画替换静像较亮区] 时，使用  /  调节效果，然后按 。
当您按  时，显示的图像将另存为静止图像。
- ③ 按 。
出现 。

若要取消 [数码效果]，请在步骤 ① 中按 [关]。

动画替换静像较亮区

用动画替换以前录制的静止图像 (例如人物) 中的较亮区域。



老电影

给图像添加老电影效果。
场景是按 16:9 (宽荧幕) 模式录制的。

- 选择了 [老电影] 时，无法更改纵横比。

图像特技效果

您可以在录制过程中给图像添加特技效果。出现 。

▶ 关

不使用 [图像特技效果] 设定。

深褐色图像

图像以深褐色显示。

黑白

图像以黑白色显示。

蜡笔画效果



图像以好似淡色的蜡笔画出现。

马赛克



图像以马赛克图案方式显示。

录制控制

(DCR-DVD405E/DVD805E)

请参阅第 90 页。

USB 选择

(DCR-DVD405E/DVD805E)

在使用 USB 电缆将摄像机连接至电脑时，您可在电脑上观看图像，或者将摄像机连接至与 PictBridge 兼容的打印机上 (第 92 页)。

🖥️ 电脑

当在 Windows 电脑上观看光碟图像以及使用提供的软件将图像复制到电脑时,选择此项。

🖥️ 电脑

复制“Memory Stick Duo”中的静止图像。

🖨️ 打印

使用与 PictBridge 兼容的打印机打印光碟中的静止图像。

🖨️ 打印

使用与 PictBridge 兼容的打印机打印“Memory Stick Duo”中的静止图像。

- 在以下情况下, [USB 选择] 会自动显示在屏幕上:
 - 在使用 USB 电缆将您的摄像机连接到其它设备的情况下, 按 **[▶] PLAY/EDIT** 时。
 - 当在播放屏幕上使用 USB 电缆将您的摄像机连接到其它设备时。
- 有关电脑连接的详细信息, 请参阅所提供 CD-ROM 中的“初次操作指南”。

演示模式

默认设定为 [开], 这样, 当 POWER 开关设为 **[动画]** (动画), 但未插入光碟或“Memory Stick Duo”时, 将在约 10 分钟后开始播放演示。

- 在以下所述情况下演示将暂停。
 - 在演示过程中按屏幕时。(演示约在 10 分钟内重新开始。)
 - 滑动光碟盖的 OPEN 开关。
 - 插入“Memory Stick Duo”。
 - POWER 开关设定为 **[静音]** (静音)。
 - NIGHTSHOT 开关设定为 ON (第 41 页)。

📀 媒体设定

光碟和“Memory Stick Duo”的设定 (格式化 / 结束写入 / 取消结束写入, 等等)

有关选择设定项目的详细信息, 请参阅第 60 页。

🔄 格式化

请参阅第 58 页。

结束写入

请参阅第 50 页。

取消结束写入

请参阅第 57 页。

添加光碟标题

您可以在每个光碟上制作一个标题。作为默认设定, 首次使用光碟时的日期会添加为光碟标题。

执行“使光碟适于在 DVD 设备或 DVD 驱动器上播放 (最终处理)”部分中“更改光碟标题” (第 53 页) 的步骤 **2** 至 **5**, 以输入光碟标题。

若要取消编辑标题, 请按 [取消]。

🔄 格式化

当“Memory Stick Duo”被格式化时, 将会删除所有数据。

- ① 通过按 [是] → [是] 来格式化“Memory Stick Duo”。
- ② 出现 [完成。] 时按 **[OK]**。

- 即使是静止图像, 使用其它设备针对意外删除进行了保护, 也会被删除。
- 当屏幕上显示 [执行中…] 时, 切勿尝试以下操作。
 - 操作 POWER 开关或按钮
 - 取出“Memory Stick Duo”

基本设定

在光碟上录制时的设定或其它基本设定 (拍摄模式/LCD/取景器设定/USB 速度, 等等)

默认设定用 ► 标志。
当选择此项目时, 会出现括号中的指示。
有关选择设定项目的详细信息, 请参阅第 60 页。

拍摄模式 (录制模式)

您可以从三个级别选择动画的图像质量。

HQ (HQ)

在高质量模式下录制 (最大可录制时间约为 20 分钟)。

► SP (SP)

在标准质量模式下录制 (最大可录制时间约为 30 分钟)。

LP (LP)

增加录制时间 (长时间播放) (最大可录制时间约为 60 分钟)。

- 括号中的时间表示在单面光碟上只录制动画时的大约可录制时间。当在双面光碟上录制时, 此值适用于各面。
- 您的摄像机有一个 VBR 编码系统 (第 13 页), 所以当录制快速移动的对象时, 录制的可用时间可能会缩短。VBR  术语表 (第 135 页)
- 如果您在 LP 模式下录制, 场景的质量可能会降低, 或者当您播放光碟时, 快速移动的场景可能会出现障碍噪音。

静像媒体

请参阅第 31、37 页。

音量

请参阅第 39 页。

多声道

您可以选择是否用双重声音或立体声音播放用其它设备录制的声音。

► 立体声

播放主音和副音 (或立体声音)。

1

播放主音或左声道声音。

2

播放副音或右声道声音。

- 在您将 POWER 开关设定为 OFF (CHG) 超过 12 小时后, 设定将返回 [立体声]。

麦克风参考电平

您可以选择用于录制声音的麦克风电平。当您需要录制音乐厅等场景中的激昂有力的声音时, 请选择 [低]。

► 标准

记录各种环绕声音, 将它们转换为同一电平。

低 (L)

如实记录环绕声音。此设定不适用于记录会谈。

- 在您将 POWER 开关设定为 OFF (CHG) 超过 12 小时后, 设定将返回 [标准]。

环绕声监视器

在 5.1 声道模式中记录时, 您可以显示记录声音所来自的方向。

LCD/ 取景器设定

即使您在更改设定时, 录制的图像也不会受影响。

■ LCD 亮度

您可以调节 LCD 显示屏亮度。

- ① 使用 / 调节亮度。
- ② 按 。

■ LCD 背景亮度

您可以调节 LCD 显示屏背光的亮度。

▶ 标准

标准亮度。

变亮

使 LCD 显示屏变亮。

- 当您使用交流适配器作为电源时, 设定会自动选择 [变亮]。
- 选择 [变亮] 时, 录制过程中电池寿命会略微缩短。

■ LCD 色彩

您可以用 / 调节 LCD 显示屏色彩。



■ 取景器背景亮度

您可以调节取景器亮度。

▶ 标准

标准亮度。

变亮

使取景器屏幕变亮。

- 当您把摄像机连接至交流适配器时, 设定会自动选择 [变亮]。
- 选择 [变亮] 时, 录制过程中电池寿命会略微缩短。

■ 取景器宽荧幕显示

您可以选择 16:9 (宽荧幕) 纵横比图像在取景器中的显示方式。

▶ 信箱形式

标准设定 (标准屏幕类型)

挤压 (挤压)

如果 16:9 (宽荧幕) 纵横比中顶部和底部的黑条令人不快, 则纵向扩展图像。

- 当您把 POWER 开关设定为 (静像) 时, 不会出现 [取景器宽荧幕显示]。

电视形式

请参阅第 48 页。

USB 速度

(DCR-DVD405E/DVD805E)

您可以选择用于将数据传输至电脑的数据传输速度。

▶ 自动设定

通过在 Hi-Speed USB (USB 2.0) 和对应于 USB 1.1 的速度 (全速传输) 之间自动切换来发送数据。

全速

使用与 USB 1.1 对应的速度发送数据 (全速传输)。

数据代码

在播放过程中, 您可以检查自动录制的信息 (数据代码)。

▶ 关

不显示数据代码。

日期 / 时间

显示录制图像的日期和时间。

拍摄数据

显示录制图像的拍摄设定数据。

日期 / 时间



- 1 日期
2 时间

拍摄数据

动画

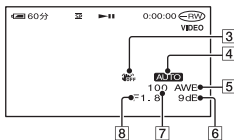

静止图像

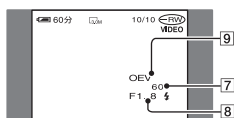

- 3 SteadyShot 关
4 曝光
5 白平衡
6 增益
7 快门速度
8 光圈值
9 曝光值

- 对于使用闪光灯录制的图像，会出现 。
- 如果将摄像机连接至电视机，电视屏幕上会显示数据代码。
- 在您按遥控器上的 DATA CODE 时，指示信息按以下顺序切换：日期 / 时间 → 拍摄数据 → 关（无指示信息）。
- 根据光碟状况，会出现 [---:---] 条。
- 在您将 POWER 开关设定为 OFF (CHG) 超过 12 小时后，设定将返回 [关]。

显示

您可以选择 VISUAL INDEX 屏幕上显示的缩略图数目。

缩略图  术语表 (第 136 页)

▶ 变焦链接

使用摄像机上的变焦控制杆更改缩略图数目 (6 或 12)。*

6 个图像

显示 6 个图像的缩略图。

12 个图像

显示 12 个图像的缩略图。

* 您可使用 LCD 显示屏外框或遥控器上的变焦按钮进行操作。

动画播放



因为默认设定为 [开]，所以当您选择 VISUAL INDEX 屏幕上的  标签时，将会按顺序播放屏幕上显示的各动画的前 5 秒内容。

- 设定为 [关] 可节约电池电量。
- 动画的播放会在重复进行 5 次之后停止。

剩余容量

▶ 自动设定

在以下所述情况下将显示剩余光碟指示约 8 秒钟。

- 在 POWER 开关设定为  (动画) 的情况下，您的摄像机识别剩余光碟容量时。
- 在 POWER 开关为  (动画) 时，您按 DISP/BATT INFO 将指示从关切换为开。
- 动画的可录制时间少于 5 分钟时。
- 您开始从线路输入录制时 (对于 DCR-DVD405E/DVD805E)。

开

始终显示剩余光碟指示。

遥控

默认设定为 [开], 所以您可以使用随机提供的遥控器 (第 47 页)。

- 设定为 [关] 可防止摄像机响应其它设备遥控发送的命令。
- 在您将 POWER 开关设定为 OFF (CHG) 超过 12 小时后, 设定将返回 [开]。

拍摄灯

当此项设定为 [关] 时, 在录制过程中, 摄像机的拍摄灯将不亮。(默认设定为 [开]。)

提示音

▶ 开

您在开始 / 停止录制或操作触摸屏时, 会听到旋律。

关

取消旋律。

显示输出

▶ LCD 显示屏

在 LCD 显示屏上和取景器中显示计数器等信息。

视频输出 / 显示屏

显示同时在电视屏幕上显示的信息。

SETUP 操作方向

▶ 正确方向

通过按  向下滚动设定项目。

反向

通过按  向上滚动设定项目。

自动关机

▶ 5 分钟

如果超过约 5 分钟未操作摄像机, 摄像机将自动关闭。

无

摄像机不自动关闭。

- 将摄像机连接到电源插座时, [自动关机] 会自动设定为 [无]。

字幕日期

设定为 [开] (默认设定) 后, 在具有字幕显示功能的 DVD 设备上播放光碟时, 可显示录制日期和时间。另请参阅 DVD 设备的说明手册。

校准

请参阅第 131 页。

时间/LANGUAGE

(日期和时钟设定 / 时区设定 /
LANGUAGE, 等等)

有关选择设定项目的详细信息, 请参阅
第 60 页。

日期和时钟设定

请参阅第 23 页。

时区设定

您可以在不停止时钟的情况下调整时差。
在海外使用本摄像机时, 请使用 ▲/▼ 设定
您当地的时区。

请参阅第 125 页上的全球各地时差。

夏令时

您可以在不停止时钟的情况下更改此
设定。

设定为 [开] 可将时间向前移动一个小时。

LANGUAGE



您可以选择 LCD 显示屏上所使用的
语言。

- 本摄像机提供有 [ENG[SIMP]] (简化英文), 当您在选项中找到您的本地语言时可以使用该语言。

自定义个人菜单



您可以将所需的设定项目添加到个人菜单，然后自定义个人菜单设定。如果将经常使用的设定项目添加到个人菜单，这将非常方便。

添加设定项目



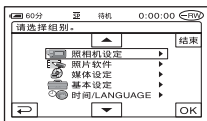

您可以为  (动画)、 (静像) 或  PLAY/EDIT 添加多达 27 个设定项目。如果想再要添加，请删除不太重要的设定项目。

- 1 按  → [P-MENU 设置] → [增加]。

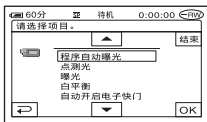

- 2 按  /  选择设定类别，然后按 。





- 3 按  /  选择设定项目，然后按  → [是] → 。

此设定项目被添加到列表的最后。

删除设定项目

- 1 按  → [P-MENU 设置] → [删除]。

如果未显示所需的设定项目，请按  / 。



- 2 按要删除的设定项目。

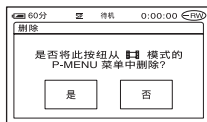

- 3 按 [是] → 。

• 您无法删除 [SETUP]、[结束写入] 和 [P-MENU 设置]。

为个人菜单上显示的设定项目 排列顺序

- 1 按 **[P-MENU]** → **[P-MENU 设置]**
→ **[分类]**。

如果未显示所需的设定项目，请按
[↶]/**[↷]**。

- 2 按要移动的设定项目。

- 3 按 **[▲]** / **[▼]** 将设定项目移到所需
位置。

- 4 按 **[OK]**。

要对更多项目进行分类，请重复步骤
2 至 4。

- 5 按 **[结束]** → **[X]**。

• 您无法移动 [P-MENU 设置]。

初始化个人菜单设定 (复位)

- 按 **[P-MENU]** → **[P-MENU 设置]** → **[复位]**
→ **[是]** → **[是]** → **[X]**。

复制静止图像

您可以将录制的静止图像从“Memory Stick Duo”复制到光碟，或从光碟复制到“Memory Stick Duo”。

- 请使用交流适配器作为电源，以防止摄像机在复制操作过程中耗尽电量。
- 在复制过程中，切勿敲击或振动您的摄像机，也不要断开交流适配器的连接。

将静止图像从“Memory Stick Duo”复制到 DVD

一定要将录制后的“Memory Stick Duo”和一张光碟插入摄像机。

1 滑动 POWER 开关，以打开摄像机，然后按 PLAY/EDIT。

2 按 标签，然后按 [编辑]。



3 按 [复制 →]。

4 按要复制的静止图像。

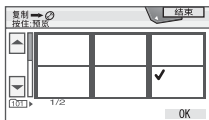

所选场景会用 标志。

按住 LCD 显示屏上的图像以确认图像。

按 可返回上一屏幕。

- 您一次最多可选择 100 张图像。

5 按 → [是]。

开始复制图像。



6 出现 [完成。] 时按 。

标签会出现在 VISUAL INDEX 屏幕中。

复制“Memory Stick Duo”上的所有静止图像

在步骤 3 中按 [全部复制 →]。

- 静止图像无法被复制到已经过最终处理的 DVD-R/DVD-RW (VIDEO 模式) / DVD+RW 中。
- 复制大量静止图像可能会需要很多时间。
- 在出现 [存储器没有足够的空间。] 时，请先删除光碟中不需要的图像，然后再操作摄像机 (第 83 页)。
- 在以下情况下，不能复制某些静止图像：
 - 使用其它摄像机拍摄的图像
 - 使用电脑编辑的图像

将 DVD 上的静止图像复制到“Memory Stick Duo”

一定要将录制后的 DVD 和“Memory Stick Duo”插入摄像机。

1 滑动 POWER 开关，以打开摄像机，然后按 **[▶] PLAY/EDIT**。

2 按 **[📷] 标签**，然后按 **[编辑]**。

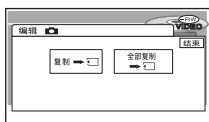

3 按 **[复制 -> [📷]]**。

4 按要复制的静止图像。

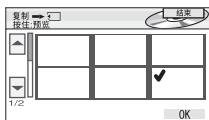

所选场景会用 ✓ 标志。
按住 LCD 显示屏上的图像以确认图像。

按 **[⏪]** 可返回上一屏幕。

- 您一次最多可选择 100 张图像。

5 按 **[OK] -> [是]**。

开始复制图像。

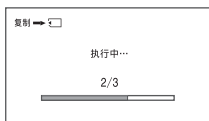

6 出现 **[完成。]** 时按 **[OK]**。

[📷] 标签会出现在 VISUAL INDEX 屏幕中。

复制 DVD 上的所有静止图像

在步骤 3 中按 **[全部复制 -> [📷]]**。

- 复制大量静止图像时有时需要很多时间。
- 在出现 **[存储器没有足够的空间。]** 时，请先删除“Memory Stick Duo”中不需要的图像（第 82 页），然后再操作摄像机。
- 在以下情况下，不能复制某些静止图像：
 - 使用其它摄像机拍摄的图像
 - 使用电脑编辑的图像

从“Memory Stick Duo”中删除静止图像

一定要将录制后的“Memory Stick Duo”插入摄像机。

1 滑动 POWER 开关,以打开摄像机,然后按  PLAY/EDIT。

2 按  标签。

3 按 [编辑]。



4 按 [删除]。

5 按要删除的静止图像。

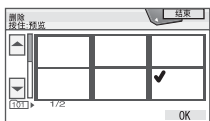

所选场景会用 ✓ 标志。
按住 LCD 显示屏上的图像以确认图像。

按  可返回上一屏幕。

• 您一次最多可选择 100 张图像。

6 按  → [是]。

• 图像删除后无法恢复。

删除“Memory Stick Duo”中的所有静止图像

在步骤 4 中按 [全部删除]。

- 在以下情况下不能删除
 - “Memory Stick Duo”的写保护片设定在写保护位置 (第 127 页)
 - 静止图像已在其它设备上实施了保护
- 若要删除“Memory Stick Duo”中的所有静止图像,请对其进行格式化 (第 72 页)。

编辑原始数据



使用在 VR 模式中录制的 DVD-RW，您可以删除图像或分割用摄像机录制到光盘上的动画。

一定要将录制好的光碟插入摄像机。

原始 术语表 (第 136 页)

删除图像

1 滑动 POWER 开关，以打开摄像机，然后按 **PLAY/EDIT**。

2 选择包含要删除图像的 标签或 标签，然后按 **[编辑]**。



3 按 **[删除]**。

4 选择要删除的图像。

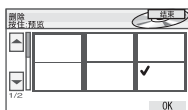

所选场景会用 标志。按住 LCD 显示屏上的图像以确认图像。按 可返回上一屏幕。

5 按 **→ [是]**。

- 图像删除后无法恢复。

同时删除光碟上的所有动画或静止图像

在步骤 **3** 中按 **[全部删除]**。

- 如果您删除播放列表 (第 84 页) 中列出的原始动画，也会将该动画从播放列表中删除。
- 删除场景可能不会提供足够空间来录制其它动画或静止图像。
- 要删除光碟上的所有图像并恢复原始录制容量，请格式化光碟 (第 58 页)。

分割动画

1 滑动 POWER 开关，以打开摄像机，然后按 **PLAY/EDIT**。

2 按 标签 **→ [编辑]**。

3 按 **[分割]**。



4 按要分割的场景。

所选动画会开始播放。

5 在要将动画分割为场景的位置按 **||**。

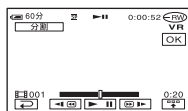
动画暂停。



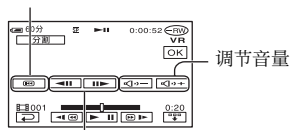

当您按  时, 它会更改为 , 并会出现下面的操作按钮。

返回所选动画的开头。



在使用  选择分割点后, 更加精确地调整分割点。

若要隐藏按钮, 请按 。

- 当您按  时, 会在播放和暂停间切换。
- 您按的点  和实际的分割点可能会略有不同, 因为摄像机机会基于半秒的增量选择分割点。

6 按 → 。

- 一旦分割动画后, 您就不能将其返回到分割之前的状态。
- 如果动画是在播放列表中添加的, 则分割原始动画不会影响播放列表中的动画。

创建播放列表

DVD
-RW

VR

播放列表是显示所选静止图像和动画的缩略图的列表。即使您在播放列表中编辑或删除场景, 也不会更改原始场景。播放列表  术语表 (第 136 页) 一定要将录制好的光碟插入摄像机。



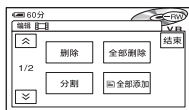

- 编辑播放列表时, 切勿从摄像机中取下电池组或交流适配器。这可能会损坏光碟。
- 您在播放列表中最多可添加 999 个场景。

1 滑动 POWER 开关, 以打开摄像机, 然后按 PLAY/EDIT。

2 选择要添加到播放列表的场景所在的 标签或 标签, 然后按 [编辑]。





3 按 添加。

- 当不显示  添加时, 按  /  以显示  添加。

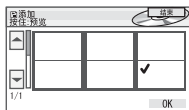
4 选择要添加到播放列表的场景。



所选场景会用  标志。按住 LCD 显示屏上的图像以确认图像。按  可返回上一屏幕。

5 按 → 。

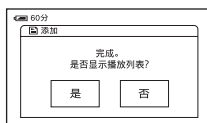

- 6** 按 [是] 查看播放列表, 或按 [否] 返回 或 标签。

同时添加光碟上的所有动画

在步骤 3 中按 [全部添加]。

在播放列表中添加光碟上的所有静止图像

建议您先创建照片动画 (第 86 页), 然后再在播放列表中添加。

- 当您在播放列表中添加静止图像时, 它们会自动转换为动画并添加到 标签。从静止图像转换来的动画用 显示。原始静止图像会保留在光碟上。转换的动画的分辨率可能会低于原始静止图像的分辨率。

从播放列表中清除不需要的场景

- 1** 滑动 POWER 开关, 以打开摄像机, 然后按 PLAY/EDIT。

- 2** 按 → [编辑]。

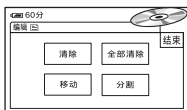

- 3** 按 [清除]。

- 4** 选择要从列表中删除的场景。

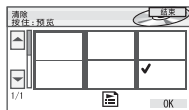

所选场景会用 ✓ 标志。
按住 LCD 显示屏上的图像以确认图像。按 可返回上一屏幕。

- 5** 按 [OK] → [是]。

同时清除所有场景

在步骤 3 中按 [全部清除] → [是]。

- 即使您从播放列表中清除场景, 也不会更改原始场景。

在播放列表中更改顺序

- 1** 滑动 POWER 开关, 以打开摄像机, 然后按 PLAY/EDIT。

- 2** 按 → [编辑]。

- 3** 按 [移动]。

4 选择要移动的场景。

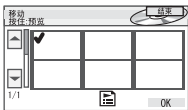

所选场景会用 ✓ 标志。
按住 LCD 显示屏上的图像以确认图像。

按 [返回] 可返回上一屏幕。

5 按 [OK]。

6 用 [←]/[→] 选择指定位置。

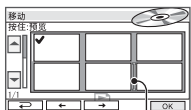

移动目标栏

7 按 [OK] → [是]。

- 当您选择了多个场景时，这些场景会按照在播放列表中显示的顺序移动。

在播放列表中分割动画

1 滑动 POWER 开关，以打开摄像机，然后按 [播放/编辑]。

2 按 [编辑] → [编辑]。

3 按 [分割]。

4 选择要分割的场景。

开始播放所选场景。

5 在要将动画分割为场景的位置按 [播放/暂停]。

动画暂停。

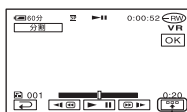

按该项可显示功能按钮。
有关详细信息，请参阅第 83 页。

- 当您按 [播放/暂停] 时，会在播放和暂停间切换。
- 您按的点 [播放/暂停] 和实际的分割点可能会略有不同，因为摄像机机会基于半秒的增量选择分割点。

6 按 [OK] → [是]。

- 即使您在播放列表中分割场景，也不会更改原始场景。

将光碟上的所有静止图像转换为动画文件 (照片动画)

照片动画会将静止图像作为动画分类，您可以在播放列表中添加更多图像。
照片动画 [照片动画] 术语表 (第 136 页)

播放播放列表

DVD
-RW



VR

一定要将添加了播放列表的光碟插入摄像机。

1 滑动 POWER 开关，以打开摄像机，然后按  PLAY/EDIT。

2 按  标签 → [编辑] → [照片动画]。

3 按 [是]。

光碟上的所有静止图像会转换为一个动画文件，并添加到  标签。从静止图像转换来的动画在显示时右上角会有 。

- 光碟上录制的静止图像越多，创建照片动画需要的时间就会越长。
- 与摄像机不兼容的静止图像（例如，使用数码相机拍摄，然后复制到电脑的静止图像）不能从静止图像转换为照片动画。

1 滑动 POWER 开关，以打开摄像机，然后按  PLAY/EDIT。

2 按 。

出现播放列表中添加的场景列表。

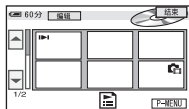

3 按要播放的图像。

当播放列表从所选场景至结尾的顺序播放时，屏幕会返回 VISUAL INDEX 屏幕。

复制到录像机 / DVD 设备

您可以将在摄像机上播放的图像复制到录像机或 DVD 录放机等其它设备。将这些图像复制到 HDD (硬盘驱动器) 视频录放机后, 您就可以欣赏储存在录放机硬盘上的图像了。

要执行此操作, 需使用随机提供的交流适配器将摄像机连接到墙壁电源插座 (第 17 页)。另请参阅随所连接设备提供的说明手册。

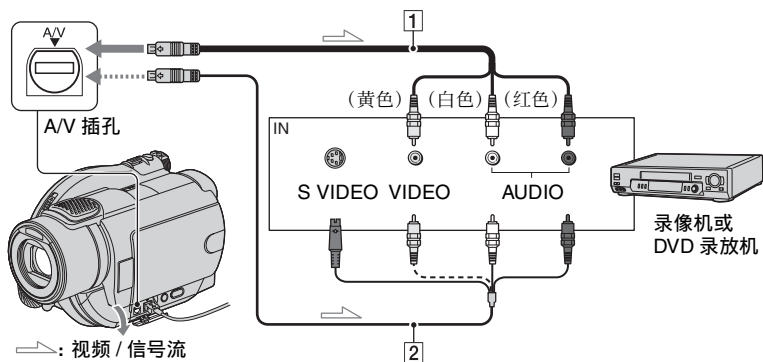

1 A/V 连接电缆 (随机提供)

连接到其它设备的输入插孔。

2 带有 S VIDEO (可选购) 的 A/V 连接电缆

当通过 S VIDEO 插孔连接到另一设备时, 如果使用带 S VIDEO 电缆的 A/V 连接电缆 (可选购), 生成的图像质量会比使用 A/V 连接电缆时要高。连接带有 S VIDEO 电缆 (可选购) 的 A/V 连接电缆的白色和红色插头 (左 / 右音频) 和 S VIDEO 插头 (S VIDEO 通道)。不需要连接黄色插头。只连接 S VIDEO 不会输出音频。

- 要隐藏所连接监视器设备屏幕上的屏幕指示 (例如, 计数器), 请将 [显示输出] 设定为 [LCD 显示屏] (默认设定, 第 76 页)。
- 要录制日期 / 时间和相机设定数据, 请在屏幕上显示它们 (第 74 页)。
- 要将摄像机连接至单声道设备时, 请将 A/V 连接电缆的黄色插头连接至录像机或电视机的视频输入插孔, 将红色 (右声道) 或白色 (左声道) 插头连接至录像机或电视机的音频输入插孔。



1 将录制光碟插入摄像机。

2 滑动 POWER 开关，以打开摄像机，
然后按  PLAY/EDIT。

根据播放设备设定 [电视形式]
(第 48 页)。

3 为录像机或 DVD 录放机插入录制
介质。

如果录制设备带有输入选择器，请将其
设定为输入模式。

4 使用 A/V 连接电缆 (随机提供) 
或带有 S VIDEO (可选购) 的 A/V 连
接电缆  将摄像机连接至录像机 /
DVD 设备。

• 将摄像机连接至录像机或 DVD 设备的输
入插孔。

5 开始在摄像机上播放，然后在录制
设备上录制。

有关详细信息，请参阅随录制设备
提供的说明手册。

6 复制完成后，停止摄像机和录制
设备。

从电视机或录像机 / DVD 设备 (DCR-DVD405E/DVD805E) 录制图像

您可以使用摄像机将图像或电视节目从录像机、电视机或 DVD 设备录制到光碟上。要执行此操作，需使用随机提供的交流适配器将摄像机连接到墙壁电源插座（第 17 页）。另请参阅随所连接设备提供的说明手册。

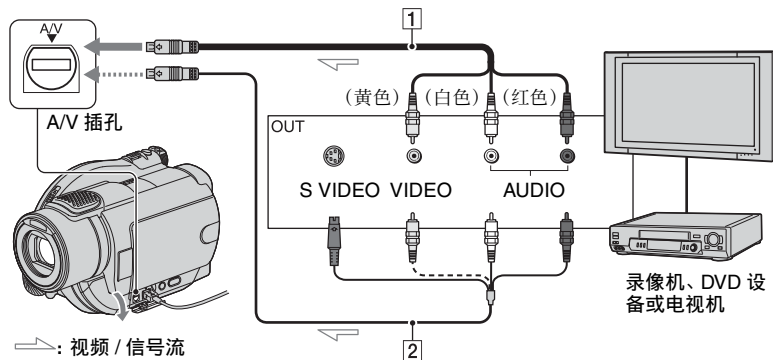

1 A/V 连接电缆 (随机提供)

连接到其它设备的输入插孔。

2 带有 S VIDEO (可选购) 的 A/V 连接电缆

当通过 S VIDEO 插孔连接到另一设备时，如果使用带 S VIDEO 电缆的 A/V 连接电缆 (可选购)，生成的图像质量会比使用 A/V 连接电缆时要高。连接带有 S VIDEO 电缆 (可选购) 的 A/V 连接电缆的白色和红色插头 (左 / 右音频) 和 S VIDEO 插头 (S VIDEO 通道)。不需要连接黄色插头。只连接 S VIDEO 不会输出音频。

- 您无法从不带输入插孔的电视机录制图像。
- 您无法录制允许录制一次的电视节目或具有复制控制技术的电视节目。
- 要将摄像机连接至单声道设备时，请将 A/V 连接电缆的黄色插头连接至录像机或电视机的视频输入插孔，将红色 (右声道) 或白色 (左声道) 插头连接至录像机或电视机的音频输入插孔。
- 本摄像机只能录制 PAL 节目源。例如，无法正确录制法国的录像或电视节目 (SECAM)。有关电视机色制式的详细信息，请参见第 124 页。
- 如果使用 21 针转接器输入 PAL 节目源，则需要双向 21 针转接器。

1 使用 A/V 连接电缆 (随机提供) 或带有 S VIDEO (可选购) 的 A/V 连接电缆 将摄像机连接至电视机或录像机 / DVD 设备。

- 将摄像机连接至电视机或录像机 / DVD 设备的输入插孔。

2 如果要从录像机 / DVD 设备录制, 请将录像带或光碟插入播放设备。

3 滑动 POWER 开关, 以打开摄像机, 然后按 PLAY/EDIT。

4 按 [P-MENU] → [录制控制]。

如果您将摄像机连接到具有 S VIDEO 插孔的设备, 请按 [SET] → [视频输入] → [S VIDEO] → .

- 按 [SET] 可更改录制模式或调节音量。
- 按 [SET] →  [剩余容量] → [开] 可在所有时间显示剩余光碟指示。

5 将空白光碟插入摄像机。

如果您使用新 DVD-RW/DVD+RW, 请格式化光碟 (第 58 页)。

6 开始在播放设备上播放录像带或光碟, 或选择电视节目。

连接设备上播放的图像将出现在摄像机的 LCD 显示屏上。

7 在要开始录制的位置按 [拍摄]。

8 在要停止录制的位置按 。

9 按 [结束]。

- 您按 [拍摄] 时的位置与录制开始/停止的实际位置之间可能会有时间差。
- 即使您在录制过程中按 PHOTO, 也不能将图像作为静止图像录制。

打印录制的静止图像

(PictBridge 兼容打印机) (DCR-DVD405E/DVD805E)

您可以使用 PictBridge 兼容打印机打印出静止图像，而不必将摄像机连接到电脑。

PictBridge

使用为此操作提供的交流适配器将摄像机连接到墙壁电源插座。



将储存有静止图像的光碟或“Memory Stick Duo”插入摄像机，然后打开打印机电源。

将摄像机连接至打印机。

1 滑动 POWER 开关，以打开摄像机，然后按  PLAY/EDIT。

2 使用 USB 电缆 (随机提供) 将摄像机的  (USB) 插孔连接至打印机。

LCD 显示屏上出现 [USB 选择] 屏幕。

3 按  打印] 从光碟打印静止图像，或者按  打印] 从“Memory Stick Duo 打印图像。”

连接完成时，屏幕上出现  (PictBridge 连接)。

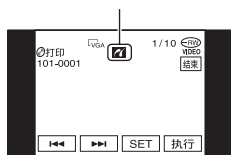

出现静止图像。

- 您也可以通过按  → [SETUP] →  照片软件 → [USB 选择] 来显示 [USB 选择] 屏幕。
- 我们无法保证非 PictBridge 兼容机型的操作。

打印



1 使用  /  选择要打印的图像。

2 按  → [打印份数]。

3 使用  /  选择要打印的份数。

最多可以将一个图像设定为打印 20 份。

4 按  → [结束]。

要在图像上打印日期，请按  → [日期/时间] → [日期] 或 [日/时间] → 。

5 按 [执行] → [是]。

当打印完成时，[打印中...] 消失并重新出现图像选择屏幕。您可以继续打印另一张静止图像。

6 打印完成后，按 [结束] → [结束]。

- 要打印不同介质上的图像，请按[功能选择]，然后从“将摄像机连接至打印机”中的步骤 3 开始执行操作。
- 另请参阅所用打印机的说明手册。
- 当屏幕上显示  时，切勿试图进行以下操作。这些操作可能无法正确执行。
 - 操作 POWER 开关。
 - 从打印机断开 USB 电缆 (随机提供)。
 - 滑动光碟盖 OPEN 开关。
 - 从摄像机取下“Memory Stick Duo”。

- 如果打印机停止工作，请断开 USB 电缆（随机提供），关闭并再次打开打印机，然后从头开始重新操作。
- 如果您打印以16:9（宽荧幕）纵横比录制的静止图像，图像的左右两边可能会被剪切掉。
- 有些型号的打印机可能不支持日期打印功能。有关详细信息，请参阅打印机的说明手册。
- 对于使用本摄像机以外的设备录制的图像，我们将不保证能够正确打印。
- 无法打印由其它设备录制的文件大小为 2MB 或更大的静止图像或超过 2304 × 1728 像素的静止图像。
- PictBridge 是由“相机与影像产品协会”（CIPA）制订的一个行业标准。无论型号或生产厂商如何，您都可以将打印机直接连接至数码摄像机或数码照相机，来打印静止图像，而不使用电脑。

连接外接设备的插孔

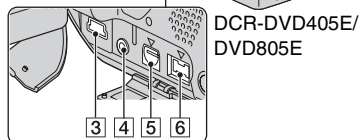
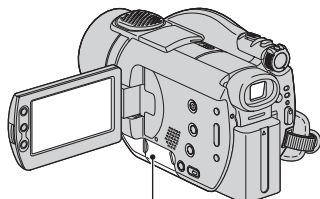
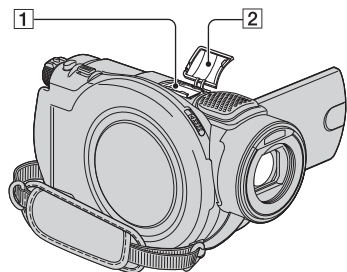

DCR-DVD405E/
DVD805E

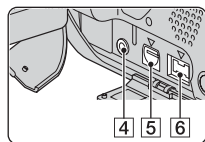

DCR-DVD404E

1... 打开热靴盖。

3 4 5 6... 打开插孔盖。

1 Active Interface Shoe

Active Interface Shoe 将向摄像灯、闪光灯或麦克风等选购附件提供电源。附件可以随摄像机上的 POWER 开关操作而打开或关闭。有关详细信息，另请参阅随附件提供的说明手册。

- Active Interface Shoe 有一个牢固地固定所安装附件的安全装置。若要连接附件，请向下按压，将附件推到底端，然后拧紧螺丝。若要取出附件，请松开螺丝，向下按压，然后拖出附件。
- 在使用外接闪光灯（可选购）进行录制时，请关闭外接闪光灯的电源以避免录制充电噪音。
- 您无法同时使用外接闪光灯（可选购）和内置闪光灯。
- 当连接了外接麦克风（可选购）时，它将比内置麦克风优先（第 40 页）。

2 热靴盖

3 Ψ (USB) 插孔 (第 92、95 页)
(适用于 DCR-DVD405E/DVD805E)

4 REMOTE 插孔
• 连接其它可选购附件。

5 A/V (音频 / 视频) 插孔
(第 48、88、90 页)

6 DC IN 插孔 (第 17 页)

在电脑上参阅“初次操作指南”之前

当您从提供的 CD-ROM 上将 Picture Package 或 Nero Express 6 软件安装在 Windows 电脑上时,您可以通过将摄像机连接至电脑进行以下操作。

- Macintosh 电脑不支持随机提供的 Picture Package 和 Nero Express 6 软件。
- DCR-DVD404E 不支持电脑连接。要在电脑上播放图像,请参阅“在安装了 DVD 驱动器的电脑上播放光碟”(第 55 页)。
- 当使用 USB 电缆将摄像机连接至 Macintosh 电脑时,您可以复制静止图像。请参阅随机提供的 CD-ROM 中的“初次操作指南”(第 100 页)。

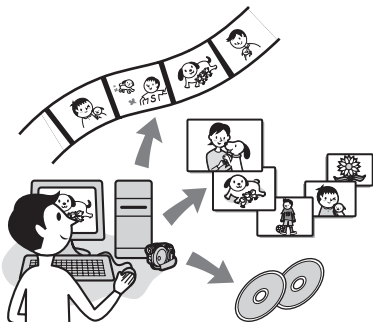

- CD-ROM (随机提供) 包含以下软件。
 - USB 驱动程序
 - Picture Package Ver.1.8.1
 - Nero Express 6
 - “初次操作指南”

Picture Package 的丰富功能

■ 观看和处理图像 → Picture Package DVD Viewer

您可以通过从缩略图中进行选择来观看动画和静止图像。动画和静止图像按日期保存在文件夹中。

您可以删除不需要的动画场景,也可以创建带菜单的 8 厘米 DVD。

■ 音乐视频/幻灯片放映生成器 → Picture Package Producer2

您可以选择喜爱的动画和静止图像,并使用添加的音乐和可视样式轻松地创建原始动画。

■ 复制到 8 厘米 DVD → Picture Package Duplicator

您可以将使用摄像机录制的光碟复制到 8 厘米 DVD。

Nero Express 6 的丰富功能

■ 将光碟复制到 12 厘米 DVD 时

您可以将使用摄像机录制的光碟复制到 12 厘米 DVD。

关于“初次操作指南”

“初次操作指南”是您可以在电脑上参阅的说明手册。

它介绍了基本的操作方法,从最初的连接摄像机和电脑并进行设定,到首次使用 CD-ROM (随机提供) 上存储的软件 Picture Package 时的常规操作。插入 CD-ROM 后,参阅“安装软件和“初次操作指南””(第 97 页),启动“初次操作指南”,然后按说明操作。

- 有关 Nero Express 6 的详细信息,请参阅随机提供的说明书。

关于软件的帮助功能

“帮助”指南介绍了所有软件应用程序的所有功能。在通读了“初次操作指南”之后,请参阅“帮助”指南以了解更详细的操作。若要显示“帮助”指南,请单击屏幕上的 [?] 标记。

系统要求

■ 使用 Windows 电脑时

在电脑上使用 Picture Package 时

操作系统: Microsoft Windows 2000 Professional / Windows XP Home Edition / Windows XP Professional

要求标准安装。如果以上操作系统已经升级,则无法保证操作可以成功完成。

CPU: Intel Pentium III 600MHz 或更快 (建议使用 Pentium III 1GHz 或更快)

应用程序: DirectX 9.0c 或更高版本 (此产品基于 DirectX 技术。有必要安装 DirectX。) / Windows Media Player 7.0 或更高版本 / Macromedia Flash Player 6.0 或更高版本

声音系统: 16 位立体声声卡和立体声扬声器

内存: 128 MB 或更大 (建议使用 256 MB 或更大)

硬盘:

安装需要的可用内存: 250 MB 或更大 (使用 Picture Package Duplicator 时为 2GB 或更大。) / 推荐可用自由硬盘空间: 6 GB 或更大 (取决于编辑的图像文件大小)

显示: 4MB VRAM 视频卡, 最小 800 × 600 点, 增强色 (16 位颜色, 65000 色), DirectDraw 显示驱动程序功能 (此产品在 800 × 600 点或更小以及 256 色或更小的情况下将不能正确运行。)

其它: ⚡ (USB) 端口 (必须按标准提供此端口)

在电脑上播放在“Memory Stick Duo”上录制的静止图像时

操作系统: Microsoft Windows 2000 Professional/Windows XP Home Edition/Windows XP Professional

要求标准安装。
如果以上操作系统已经升级,则无法保证操作可以成功完成。

CPU: MMX Pentium 200 MHz 或更快

其它: ⚡ (USB) 端口 (必须按标准提供此端口)

■ 使用 Macintosh 电脑时

• 您只能从“Memory Stick Duo”复制静止图像。

操作系统: Mac OS 9.1/9.2 或 Mac OS X (v10.1/v10.2/v10.3/v10.4)

其它: ⚡ (USB) 端口 (必须按标准提供此端口)

- 您的摄像机与 Hi-Speed USB (USB 2.0) 兼容。使用与 Hi-Speed USB 兼容的电脑,可以以更快的速率传输数据。当连接的 USB 接口与 Hi-Speed USB 不兼容时,数据传输速率将为 USB 1.1 (USB 全速)。
- 我们并不保证在所有推荐环境中都一定能正常操作。
- 如果您的电脑有 Memory Stick 插槽,请将录制有静止图像的“Memory Stick Duo”插入 Memory Stick Duo 转接器 (可选购),然后再将其插入电脑上的 Memory Stick 插槽,以将静止图像复制到电脑中。
- 当使用“Memory Stick PRO Duo”并且您的电脑与其不兼容时,请使用 USB 电缆而不是电脑上的 Memory Stick 插槽来连接摄像机。

安装软件和“初次操作指南”

您需要先将软件安装到 Windows 电脑上，**然后再将摄像机连接到电脑**。只有第一次使用时需要安装。
安装的内容和步骤因您的操作系统而异。

使用 Windows 电脑

1 确认您的摄像机未连接到电脑。

2 打开电脑。

- 以管理员身份登录以进行安装。
- 安装软件之前，关闭所有在电脑上运行的应用程序。

3 将随机提供的 CD-ROM 放入电脑的光碟驱动器。

出现安装屏幕。



- 如果未出现该屏幕，请执行下面的步骤。
 - ① 双击 [My Computer] (如果使用的是 Windows XP, 请单击 [Start], 然后单击 [My Computer]。)
 - ② 双击 [PICTUREPACKAGE] (光碟驱动器)。
 - * 驱动器名称 (例如 (E:)) 可能会因电脑而异。

4 单击 [Install]。



- 根据电脑的操作系统不同，会出现一则消息，通知您不能使用“InstallShield 向导”自动安装“初次操作指南”。在这种情况下，请按照消息说明手动将“初次操作指南”复制到您的电脑。

5 为要安装的应用程序选择语言，然后单击 [Next]。



6 单击 [Next]。



7 阅读 [License Agreement], 如果您同意, 选中 [I accept the terms of the license agreement], 然后单击 [Next]。



8 选择软件的保存位置, 然后单击 [Next]。

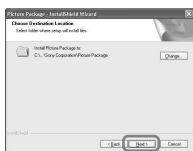

9 选择 [PAL], 然后单击 [Install]。

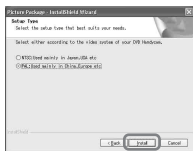

10 在 [Ready to Install the Program] 屏幕上单击 [Install]。

开始安装 Picture Package。

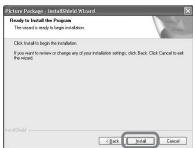

11 单击 [Next], 然后按照屏幕说明安装“初次操作指南”。

根据电脑不同, 可能会不显示此屏幕。在这种情况下, 跳到步骤 12。



12 单击 [Next], 然后按照屏幕说明安装“ImageMixer EasyStepDVD”。

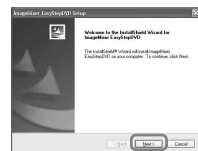

13 如果显示的是 [Installing Microsoft (R) DirectX (R)] 屏幕, 请按照下面的步骤安装 DirectX 9.0c; 如果不是, 则跳到步骤 14。

① 读取 [License Agreement], 然后单击 [Next]。



② 单击 [Next]。

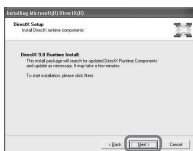

③ 单击 [Finish]。



14 确保选中了 [Yes, I want to restart my computer now.]，然后单击 [Finish]。



电脑会关机一次，然后自动再次启动（重新启动）。

桌面上会出现 [Picture Package Menu]、[Picture Package Menu destination Folder]（和“初次操作指南”，如果在步骤 11 中进行了安装）的快捷方式图标。

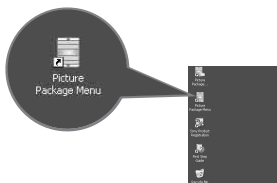

15 从电脑的光碟驱动器中取出 CD-ROM。

- 如果要将摄像机连接至电脑，请参阅随机提供的 CD-ROM 中的“初次操作指南”。
- 如果您有任何有关 PicturePackage 的问题，请参阅“有关此软件的查询”（第 100 页）。

使用 Macintosh 电脑

您可以将静止图像从“Memory Stick Duo”复制到 Macintosh 电脑。安装随机提供的 CD-ROM 中的“初次操作指南”。

- 有关将摄像机连接到电脑和复制静止图像的详细信息，请参阅“初次操作指南”。

1 确认您的摄像机未连接到电脑。

2 打开电脑。

安装软件之前，关闭所有在电脑上运行的应用程序。

3 将随机提供的 CD-ROM 放入电脑的光碟驱动器。

4 双击 CD-ROM 图标。

5 将 [FirstStepGuide] 文件夹中用所需语言储存的“FirstStepGuide.pdf”复制到您的电脑。

查看“初次操作指南”

显示“初次操作指南”

若要在电脑上查看“初次操作指南”，建议使用 Microsoft Internet Explorer Ver.6.0 或更高版本。

双击桌面上的  图标。



- 您也可以通过选择 [Start]、[Programs] (对于 Windows XP 为 [All Programs])、[Picture Package] 和 [First Step Guide]，然后启动 [First Step Guide] 来进行启动“初次操作指南”。
- 要以 HTML 格式查看“初次操作指南”，而不使用自动安装，请从 CD-ROM 上的 [FirstStepGuide] 文件夹复制所需语言的文件夹，然后双击 [Index.html]。
- 在以下情况下，请参阅“FirstStepGuide.pdf”：
 - 打印“初次操作指南”时
 - 由于浏览器设置 (即使在推荐的环境中) 而无法正确显示“初次操作指南”时。
 - 未自动安装“初次操作指南”的 HTML 版本时。

在 Macintosh 电脑上启动

双击“FirstStepGuide.pdf”。



若要查看 PDF，需要 Adobe Reader。
如果您的电脑上未安装该软件，可以从 Adobe Systems 网页上下载：
<http://www.adobe.com/>

有关此软件的查询

Pixela 用户支持中心

Pixela 主页

<http://www.ppackage.com/>

- 中国地区电话：
+021-5450-0391
- 北美 (洛杉矶) 电话：
(免长话费) +1-800-458-4029
+1-213-341-0163
- 欧洲 (英国) 电话：
(免长话费) 英国、德国、法国和西班牙：
+800-1532-4865
其他国家或地区：
+44-1489-564-764
- 亚洲 (菲律宾) 电话：
+63-2-438-0090

关于版权

可从 CD、Internet 或其它来源获取的音乐作品、录音或其它第三方音乐内容 (“音乐内容”) 是其各自所有者有版权的作品，因此受各国家 / 地区版权法和其它适用法律的保护。除非适用法律明确许可，否则，在没有获得各“音乐内容”所有者的授权或批准的情况下，不得使用 (包括但不限于复制、修改、重现、上传、传送或放置到公众可访问的外部网络、转移、分发、出租、许可、销售和出版) 任何“音乐内容”。不得将 Sony Corporation 对 Picture Package 的许可解释为通过默示、禁止反言或其他方式授予您任何使用“音乐内容”的许可或权利。

问题解答

如果您在使用摄像机时遇到任何问题，请使用下表检查并解决问题。如果问题仍然存在，请取出电源并联络 Sony 经销商。

总体操作 /Easy Handycam

电源设定为开启时摄像机也无法操作。

- 断开交流适配器与墙壁电源插座的连接或取出电池组，等待约1分钟后重新连接。如果仍然无法使用各项功能，则用尖头物按 RESET 按钮（第 43 页）。（如果按 RESET 按钮，包括时钟设定在内的全部设定都将复位，个人菜单项目除外。）
- 摄像机的温度极高。关闭摄像机，并在凉爽的地方搁置一会。

按钮不起作用。

- 在 Easy Handycam 操作过程中可用按钮是有限的。取消 Easy Handycam 操作（第 29 页）。

您不能打开或关闭 Easy Handycam 操作。

- 进行录制或通过 USB 电缆（适用于 DCR-DVD405E/DVD805E）与其它设备通信时，不能打开或关闭 Easy Handycam 操作。取消 Easy Handycam 操作（第 29 页）。

在 Easy Handycam 操作过程中设定发生改变。

- 在设定 Easy Handycam 操作时，摄像机的某些设定恢复为默认设定（第 29 页）。

[演示模式] 不启动。

- 在 NIGHTSHOT 开关设定为 ON 时，无法观看演示。将 NIGHTSHOT 开关设定为 OFF（第 41 页）。
- 从摄像机中取出光碟和“Memory Stick Duo”（第 25、26 页）。
- 将 POWER 开关设定为 （动画）。

摄像机振动。

- 发生的振动取决于光碟的情况。这并不是一种故障。

在操作过程中手感到振动或者听到微弱的声音。

- 这并不是一种故障。

从摄像机中偶尔听到电机声音。

- 这并不是一种故障。

在没有光碟的情况下关闭光碟盖时，在摄像机中可听到电机声音。

- 摄像机可识别光碟。这并不是一种故障。

摄像机发热。

- 这是因为电源已经打开了很长时间。这并不是一种故障。关闭摄像机，并在凉爽的地方搁置一会。

电池 / 电源

电源无法打开。

- 电池组未连接至摄像机。将充好电的电池组装入摄像机 (第 17 页)。
- 电池组已经放电或电量低。对电池组充电 (第 17 页)。
- 交流适配器的插头与墙壁电源插座的连接已断开。将它连接至墙壁电源插座 (第 17 页)。

电源突然关闭。

- 如果经过大约 5 分钟未操作摄像机, 摄像机将自动关闭 (自动关机)。更改 [自动关机] 设定 (第 76 页), 或重新打开电源, 或使用交流适配器。
- 电池组已经放电或电量低。对电池组充电 (第 17 页)。

电池组充电时 CHG (充电) 指示灯不亮。

- 将 POWER 开关滑动到 OFF (CHG) (第 17 页)。
- 将电池组正确装入摄像机 (第 17 页)。
- 将电源线正确连接至墙壁电源插座。
- 电池充电完成 (第 17 页)。

电池组充电时 CHG (充电) 指示灯闪烁。

- 将电池组正确装入摄像机 (第 17 页)。如果问题仍然存在, 请断开交流适配器与墙壁电源插座的连接, 并联络 Sony 经销商。电池组可能损坏。

尽管剩余电量指示表示电池组有足够的电量进行操作, 但电源仍然频繁关闭。

- 剩余电池时间指示出现问题, 或电池组尚未充足电。重新对电池完全充电, 以纠正指示 (第 17 页)。

剩余电池时间指示未指示正确的时间。

- 环境温度太高或太低。这并不是一种故障。
- 电池组尚未充足电。重新对电池完全充电。如果问题仍然存在, 请更换新的电池组 (第 17 页)。
- 视使用环境而定, 指示的时间可能不正确。打开或关闭 LCD 显示屏时, 约需要 1 分钟时间才能显示正确的剩余电池时间。

电池组快速放电。

- 环境温度太高或太低。这并不是一种故障。
- 电池组尚未充足电。重新对电池完全充电。如果问题仍然存在, 请更换新的电池组 (第 17 页)。

摄像机连接至交流适配器时发生故障。

- 关闭电源, 断开交流适配器与墙壁电源插座的连接。然后, 重新连接。

LCD 显示屏 / 取景器

屏幕上出现陌生图像。

- 摄像机处于 [演示模式] (第 72 页)。按 LCD 显示屏, 或者插入光碟或“Memory Stick Duo”以取消 [演示模式]。

屏幕上出现陌生的指示。

- 它们可能是警告指示或警告信息 (第 119 页)。

图像保留在 LCD 显示屏上。

- 如果未先关闭电源, 就断开交流适配器与墙壁电源插座的连接或取出电池组, 则会发生此情况。这并不是一种故障。

无法关闭 LCD 显示屏背光。

- 在 Easy Handycam 操作过程中 (第 29 页), 按住 DISP/BATT INFO 无法打开 / 关闭 LCD 显示屏背光。

触摸屏上未出现按钮。

- 轻轻按 LCD 显示屏。
- 按摄像机上的 DISP/BATT INFO (或按遥控器上的 DISPLAY) (第 22、47 页)。

触摸屏上的按钮无法正常工作或完全无法工作。

- 调节屏幕 ([校准]) (第 131 页)。

取景器中的图像不清晰。

- 使用取景器镜头调节杆调节镜头 (第 21 页)。

取景器中的图像消失。

- 当 LCD 显示屏处于打开状态时, 取景器中不显示图像。关闭 LCD 显示屏 (第 21 页)。

光碟

无法取出光碟。

- 确保电源 (电池组或交流适配器) 连接正确 (第 17 页)。
- 从摄像机上取下电池组, 然后重新安装 (第 18 页)。
- 将充好电的电池组装入摄像机 (第 17 页)。
- 光碟已损坏, 或被指印弄脏, 等等。在这种情况下, 取出光碟可能要用 10 分钟。
- 摄像机的温度极高。关闭摄像机, 并在凉爽的地方搁置一会。
- 光碟产生湿气凝结。请关闭摄像机, 并搁置 1 小时左右 (第 130 页)。
- 关闭摄像机中断最终处理。打开摄像机, 并在完成最终处理后取出光碟 (第 50 页)。

不显示剩余光碟空间指示。



- 将 [ 剩余容量] 设定为 [开], 就会始终显示剩余光碟空间指示 (第 75 页)。

LCD 显示屏上的光碟类型指示和录制格式指示呈灰色。

- 光碟可能不是使用您的摄像机创建的。可以用您的摄像机进行播放, 但是不能录制附加场景。

“Memory Stick Duo”

使用“Memory Stick Duo”无法操作功能。

- 滑动 POWER 开关使  (静音) 灯变亮, 或者在打开摄像机的情况下按  PLAY/EDIT (第 20 页)。
- 将“Memory Stick Duo”插入摄像机 (第 26 页)。
- 如果使用的是用电脑格式化过的“Memory Stick Duo”, 请将它在本摄像机上格式化 (第 72 页)。

无法删除静止图像。

- 解除“Memory Stick Duo”的写保护片锁定。(第 127 页)
- 在“回顾”屏幕上, 只能删除最新录制的图像 (第 44 页)。
- 在“编辑”屏幕上, 一次最多只能选择 100 个要删除的图像。
- 无法删除受其它设备保护的图像。使用原始设备取消保护。

无法一次删除所有静止图像。

- 解除“Memory Stick Duo”的写保护片锁定 (第 127 页)。

无法对“Memory Stick Duo”进行格式化。

- 解除“Memory Stick Duo”的写保护片锁定 (第 127 页)。

未正确指示数据文件名称。

- 如果目录结构不符合通用标准，则仅显示文件名称。
- 文件已损坏。
- 本摄像机不支持此文件格式（第 127 页）。



数据文件名称闪烁。

- 文件已损坏。
- 本摄像机不支持此文件格式（第 127 页）。

录制

另请参阅“录制过程中调节图像”（第 107 页）。

按 START/STOP 或 PHOTO 不会在光碟上录制动画 / 静止图像。

- 出现播放屏幕。按  PLAY/EDIT 或在 LCD 显示屏上按  可显示录制屏幕（第 32、38 页）。
- 您的摄像机正在录制您刚在光碟上拍摄的场景。[捕获] 或  出现在 LCD 显示屏上时，不能按 PHOTO（第 31、37 页）。
- 光碟空间不足。使用新光碟或对光碟进行格式化（仅适用于 DVD-RW/DVD+RW，第 58 页）。或者删除不需要的图像（第 83 页）。
- DVD-RW（VIDEO 模式）/DVD+RW 已经经过最终处理。使光碟能够录制更多的场景（第 57 页）。
- 摄像机的温度极高。关闭摄像机，并在凉爽的地方搁置一会。
- 光碟产生湿气凝结。请关闭摄像机，并搁置 1 小时左右（第 130 页）。

无法在“Memory Stick Duo”上录制内容。

- 解除“Memory Stick Duo”的写保护片锁定（第 127 页）。
- “Memory Stick Duo”空间不足。使用新的“Memory Stick Duo”，或者格式化“Memory Stick Duo”（第 72 页）。或者删除不需要的图像（第 82 页）。

甚至在停止录制时，ACCESS 指示灯也亮起。

- 您的摄像机正在录制您刚在光碟上拍摄的场景。



录制角度会因 POWER 开关的设定位置的不同而有所差异。

- 静止图像的录制角度比动画的录制角度宽。

录制静止图像时未听见快门声音。

- 将 [提示音] 设定为 [开]（第 76 页）。

闪光灯不工作。

- 在以下情况下录制时不能用闪光灯：
 - 录制动画时
 - [SUPER NS]
 - [COLOR SLOW S]
 - [数码效果]
 - [ 连续拍摄]
 - 连接了转换镜头 (可选购)
 - 即使选择了自动闪光或  (自动防红眼), 在以下情况下也无法使用内置闪光灯：
 - NightShot
 - [程序自动曝光] 中的 [聚光灯]、[日落和月光] 或 [风景]
 - [曝光]
 - [点测光]
-

外接闪光灯 (可选购) 不工作。

- 闪光灯电源未打开, 或安装不正确。
-

动画的实际录制时间比预期的近似录制时间短。

- 当录制快速移动的对象时, 可用于录制的时间可能会变短 (第 13、73 页)。
-

录制停止。

- 摄像机的温度极高。关闭摄像机, 并在凉爽的地方搁置一会。
 - 光碟产生湿气凝结。请关闭摄像机, 并在凉爽的地方搁置 1 小时左右 (第 130 页)。
-

按 START/STOP 的时间点与录制的动画开始 / 停止的时间点之间存在时间差。

- 在您的摄像机上, 按 START/STOP 的时间点与录制动画开始 / 停止的实际时间点之间可能有一点时间差。这并不是一个故障。
-

无法更改动画的纵横比。

- 无法更改 DVD+RW 光碟的纵横比。重新格式化光碟以更改动画纵横比。
-

录制过程中调节图像

另请参阅“设定项目”（第 110 页）。

自动对焦功能失效。

- 将 [对焦] 设定为 [自动设定] (第 66 页)。
- 录制条件不适合自动对焦。手动调节对焦 (第 66 页)。

[STEADYSHOT] 不起作用。

- 将 [STEADYSHOT] 设定为 [开] (第 68 页)。
- [摄像机晃动过大时 [STEADYSHOT] 可能不工作, 即使 [STEADYSHOT] 设定为 [开] 也是如此。

背光功能失效。

- 将 [曝光] 设定为 [手动] (第 65 页) 或选择 [点测光] (第 64 页) 时, 背光功能将被取消。
- 在 Easy Handycam 操作过程中背光功能不工作。取消 Easy Handycam 操作 (第 29 页)。

在暗处录制烛光或电光时出现垂直条纹。

- 当拍摄对象和背景之间的对比度太高时, 会发生此现象。这并不是一个故障。

录制明亮的对象时出现垂直条纹。

- 此现象称为拖影效果。这并不是一个故障。

屏幕上出现微小的白点、红点、蓝点或绿点。

- 当以 [SUPERNS] 或 [COLOR SLOW S] 进行录制时, 会出现这些点。这并不是一个故障。

图像的颜色显示不正确。

- 将 NIGHTSHOT 开关设定为 OFF (第 41 页)。

屏幕上图像太亮, 并且屏幕上未出现拍摄对象。

- 将 NIGHTSHOT 开关设定为 OFF (第 41 页)。

屏幕上图像太暗, 并且屏幕上未出现拍摄对象。

- LCD 显示屏背光关闭。通过按住 DISP/BATT INFO 打开 LCD 显示屏背光 (第 21 页)。

发生颜色闪烁或改变。

- 使用 [人像] 或 [体育课] 在日光灯、钠灯或水银灯下录制图像时, 会发生此现象。在这种情况下, 取消 [程序自动曝光] (第 64 页)。

录制电视屏幕或电脑屏幕时出现黑带。

- 将 [STEADYSHOT] 设定为 [关] (第 68 页)。

遥控器

随机提供的遥控器无效。

- 将 [遥控] 设定为 [开] (第 76 页)。
- 将电池的 +/- 极对准 +/- 标志插入电池舱 (第 131 页)。
- 移除遥控器和遥控感应器之间的所有障碍物。
- 遥控感应器不要对准直射阳光或顶灯等强光源。否则, 遥控器可能无法正常工作。
- 取下转换镜头 (可选购), 否则可能会阻挡遥控感应器。

在您使用随机提供的遥控器时, 另一台 DVD 设备会出现功能故障。

- 为 DVD 设备选择 DVD 2 以外的遥控模式, 或用黑纸盖住 DVD 设备的感应器。

在摄像机上播放光碟

无法播放光碟。

- 滑动 POWER 开关, 以打开摄像机, 然后按  PLAY/EDIT。
- 检查光碟兼容性 (第 12 页)。
- 插入光碟, 使录制面朝向摄像机 (第 24 页)。
- 在您的摄像机上可能无法播放其它设备中录制的光碟。

播放图像失真。

- 使用清洁布 (随机提供, 第 126 页) 清洁光碟。

储存在“Memory Stick Duo”上的静止图像不按实际尺寸播放。

- 在其它设备上录制的静止图像, 可能不会按实际尺寸显示。这并不是一个故障。

无法播放储存在“Memory Stick Duo”上的静止图像。

- 如果您修改了文件或文件夹, 或者在电脑上对数据进行了编辑, 则无法播放静止图像。(在此情况下, 文件名称将闪烁。) 这并不是一个故障 (第 128 页)。
- 可能无法播放其它设备上录制的静止图像。这并不是一个故障 (第 128 页)。

在 VISUAL INDEX 屏幕中的图像上指示 “[?]”。

- 使用清洁布 (随机提供, 第 126 页) 清洁光碟。
- 数据加载可能已失败。关闭电源再打开电源, 或者取出光碟一次再重新放入光碟, 可能就会正确指示。
- 在使用其他设备录制的或用电脑编辑过的静止图像上可能会出现此现象。

播放光碟时没有声音或声音很小。

- 将 [多声道] 设定为 [立体声] (第 73 页)。
- 调高音量 (第 39 页)。
- 在关闭 LCD 显示屏时不输出声音。打开 LCD 显示屏。
- 在录音时, 如果 [麦克风参考电平] (第 73 页) 设定为 [低], 那么可能难以听到所录的声音。

在其它设备上播放光碟

无法播放光碟，或者无法识别光碟。

- 使用清洁布（随机提供，第 126 页）清洁光碟。
- 最终处理光碟（第 50 页）。
- 无法在不支持 VR 模式的设备上播放以 VR 模式录制的光碟。请检查播放设备说明手册中的兼容性。

播放图像失真。

- 使用清洁布（随机提供，第 126 页）清洁光碟。

在 DVD 菜单中的图像上指示“?”。

- 在最终处理光碟时，数据加载可能已失败。对于 DVD-RW（VIDEO 模式）/ DVD+RW，通过再次最终处理光碟（第 53 页），使光碟能够再录制更多内容（第 57 页），然后重新制作 DVD 菜单。DVD 菜单可能会正确显示。

播放场景之间冻结片刻。

- 根据所用的 DVD 设备不同，图像可能在场景之间冻结片刻。这并不是一个故障。

在按 I◀◀ 时，播放没有移动到前一场景。

- 如果在按 I◀◀ 时播放横跨摄像机自动建立的 2 个标题，则播放可能不移动到前一场景。从菜单屏幕中选择所需的场景。有关进一步的信息，请参阅播放设备的说明手册。

设定项目

设定项目呈灰色。

- 在当前情况下，您无法选择灰色项目。
-

未显示 [P-MENU]。

- 在 Easy Handycam 操作过程中可以执行有限的操作。取消 Easy Handycam 操作 (第 29 页)。
-

不能使用 [程序自动曝光]。

- [程序自动曝光] 不能与以下设定同时使用：
 - NightShot
 - [SUPER NS]
 - [COLOR SLOW S]
 - [老电影]
 - 在 POWER 开关设定为  (静像) 时，[体育课] 将不工作。
-

不能使用 [点测光]。

- [点测光] 不能与以下设定同时使用：
 - NightShot
 - [SUPER NS]
 - [COLOR SLOW S]
 - 如果您设定了 [程序自动曝光]，则 [点测光] 将自动设定为 [自动]。
-

不能使用 [曝光]。

- [曝光] 不能与以下设定同时使用：
 - NightShot
 - [SUPER NS]
 - [COLOR SLOW S]
 - 如果您设定了 [程序自动曝光]，则 [曝光] 将自动设定为 [自动设定]。
-

不能使用 [白平衡]。

- [白平衡] 不能与以下设定同时使用：
 - NightShot
 - [SUPER NS]
-

不能使用 [点对焦]。

- [点对焦] 不能与 [程序自动曝光] 同时使用。
-

不能使用 [SUPER NS]。

- NIGHTSHOT 开关未设定为 ON。
- [SUPER NS] 不能与以下设定同时使用：
 - [淡变器]
 - [数码效果]

[COLOR SLOW S] 不能正确操作。

- [COLOR SLOW S] 在全黑情况下可能无法正确操作。使用 NightShot 或 [SUPER NS]。
 - [COLOR SLOW S] 不能与以下设定同时使用。
 - [淡变器]
 - [数码效果]
 - [程序自动曝光]
 - [曝光]
 - [点测光]
-

不能使用 [自拍]。

- [自拍] 不能与 [淡变器] 同时使用。
-

不能使用 [淡变器]。

- [淡变器] 不能与以下设定同时使用。
 - [SUPER NS]
 - [COLOR SLOW S]
 - [数码效果]
-

不能使用 [数码效果]。

- [数码效果] 不能与以下设定同时使用。
 - [SUPER NS]
 - [COLOR SLOW S]
 - [淡变器]
 - [老电影] 不能与以下设定同时使用。
 - [程序自动曝光]
 - [图像特技效果]
-

不能使用 [图像特技效果]。

- [图像特技效果] 不能与 [老电影] 同时使用。
-

无法查看 [环绕声监视器]。

- 如果您没有用 5.1 声道环绕声录音进行录制，或者与 [淡变器] 一起使用，就无法观看 [环绕声监视器]。
-

无法调节 [LCD 背景亮度]。

- 当电源从交流适配器提供时，或者在 POWER 开关设定为  (动画) 或  (静止) 的情况下转动摄像机上的 LCD 显示面板使其朝外时，无法调节 [LCD 背景亮度]。

编辑光碟上的动画和静止图像 (DVD-RW:VR 模式)

使用本摄像机无法编辑 DVD-R / DVD-RW (VIDEO 模式) / DVD+RW。

无法编辑。

- 光碟上没有录制图像。
- 由于图像的状态所致,无法编辑。
- 无法编辑在其它设备上受保护的图像。

无法在播放列表中添加场景。

- 光碟已满,或者添加的场景数超过 999。删除不需要的场景或添加所有静止图像 (方法是将它们转换为动画) (照片动画,第 86 页)。

无法分割动画。

- 无法分割太短的视频。
- 无法分割带有  标记的动画 (第 83、86 页)。
- 无法分割在其它设备上受保护的动画。

无法删除场景。

- 无法删除在其它设备上受保护的场景。

复制 / 连接至其它设备

将摄像机连接至电视机时,播放的纵横比不正确。

- 根据您的电视机来设定 [电视形式] (第 48 页)。

LCD 显示屏或取景器上未显示来自所连接设备的图像 (适用于 DCR-DVD405E/DVD805E)。

- 按 **[MENU]** → [录制控制] (第 90 页)。

无法缩放来自所连接设备的图像 (适用于 DCR-DVD405E/DVD805E)。

- 在您的摄像机上无法缩放从其它设备输入的场景。

播放光碟时听不到声音。

- 当仅通过 S VIDEO 插头连接设备时,将不输出音频。还需要连接 A/V 连接电缆的白色和红色插头 (第 90 页)。

使用 A/V 连接电缆无法正确复制。

- 未正确连接 A/V 连接电缆。确保 A/V 连接电缆已连接至正确的插孔 (即,连接至要从其复制图像的设备的输出插孔,或者连接至用于从您的摄像机复制图像的其它设备的输入插孔) (第 88、90 页)。

无法将光碟复制到 12 厘米 DVD。

- 使用随机提供的软件 Nero Express 6。有关详细信息，请参阅随 Nero Express 6 提供的说明手册。

使用 PictBridge 打印机无法进行打印 (适用于 DCR-DVD405E/DVD805E)。

- 您的打印机可能无法打印使用其它设备录制的图像。这并不是一个故障。

其它

无法删除图像。

- 无法从 DVD-R 删除图像。
- 对于 DVD-RW (VIDEO 模式) /DVD+RW，只能删除最新录制的图像。
- 无法从利用其它设备设定了保护的“Memory Stick Duo”上删除图像。

无法复制静止图像。

- 无法将静止图像复制到已进行最终处理的 DVD-R/DVD-RW (VIDEO 模式) /DVD+RW。按照所需过程在 DVD-RW (VIDEO 模式) /DVD+RW 上录制附加素材 (第 57 页)。
- 光碟或“Memory Stick Duo”没有足够的容量用于复制。删除不需要的图像 (第 82、83 页)。
- 当目标是锁定了写保护片的“Memory Stick Duo”时，请解除“Memory Stick Duo”写保护片的锁定 (第 127 页)。
- 可能无法复制使用其它设备录制 / 编辑的静止图像。

无法进行最终处理。

- 在最终处理期间电池电量不足。使用交流适配器。
- 光碟已经过最终处理。如果使用的是 DVD-RW (VIDEO 模式) /DVD+RW，请按照所需过程在光碟上录制附加素材 (第 57 页)。

使用其它设备无法编辑或录制光碟上的附加素材。

- 使用其它设备您可能无法编辑在您的摄像机上录制的光碟。

无法更改光碟标题。

- 无法在已经过最终处理的 DVD-R 上录制光碟标题。
- 光碟已经过最终处理。如果使用的是 DVD-RW (VIDEO 模式) /DVD+RW，请按照所需过程在光碟上录制附加素材 (第 57 页)。
- 如果光碟标题是由其它设备建立的，则在您的摄像机上可能无法更改它。

无法创建照片动画。

- 没有静止图像。
- 光碟上可能有许多静止图像，而且剩余的光碟容量很低。从光碟上删除不需要的图像 (第 83 页)。

提示音响 5 秒。

- 摄像机的温度极高。关闭摄像机，并在凉爽的地方搁置一会。
- 光碟产生湿气凝结。请关闭摄像机，并搁置 1 小时左右，然后重新打开摄像机（第 130 页）。
- 您的摄像机出现一些问题。取出光碟，重新插入它，然后重新操作摄像机。

无法解除最终处理。

- 无法解除 DVD-R/DVD-RW (VR 模式)/DVD+RW 的最终处理（第 57 页）。
- 您的摄像机正在进行 Easy Handycam 操作。取消 Easy Handycam 操作（第 29 页）以解除光碟的最终处理（第 57 页）。

连接至电脑 (DCR-DVD405E/DVD805E)

电脑无法识别摄像机。

- 断开电脑和摄像机上的电缆连接，然后重新牢固地连接电缆。
- 断开 USB 设备（键盘、鼠标除外）和摄像机与电脑的连接。
- 断开电脑和摄像机上的电缆连接，重新启动电脑，然后重新正确地连接电脑和摄像机。

当编辑光碟中的图像时，电脑无法识别您的摄像机。

- 安装 Picture Package 软件（第 97 页）。
- 确认已按照以下步骤正确安装了 USB 驱动程序。

对于 Windows XP

- 1 单击 [Start]，然后单击 [Control Panel]。
- 2 单击 [Performance and Maintenance]，然后单击 [System]。
出现 [System Properties] 窗口。
- 3 单击 [Hardware] 选项卡。
- 4 单击 [Device Manager]。
出现 [Device Manager] 窗口。
- 5 确保 [SONY DDX-C1002 USB Device]、[Generic volume] 和 [USB Mass Storage Device] 分别出现在 [DVD/CD-ROM drives]、[Storage volumes] 和 [Universal Serial Bus controllers] 中。

如果所有设备都出现了，说明已经正确安装了 USB 驱动程序。如果这些设备当中有任何一种没有显示，请安装 USB 驱动程序。

- ① 将随机提供的 CD-ROM 放入电脑的光碟驱动器。
- ② 双击 [My Computer]。
- ③ 右键单击 [PICTUREPACKAGE] 图标（光碟驱动器）*，然后单击 [Open]。

* 驱动器名称（例如 (E:)）可能会因电脑而异。

- ④ 双击 [Driver] → [Setup.exe]。

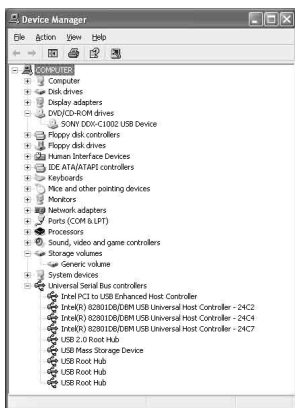

对于 Windows 2000

- 1 单击 [Start]、[Settings]，然后单击 [Control Panel]。
- 2 单击 [System]。
出现 [System Properties] 窗口。
- 3 单击 [Hardware] 选项卡。
- 4 单击 [Device Manager]。
出现 [Device Manager] 窗口。
- 5 确保 [SONY DDX-C1002 USB Device]、[Generic volume] 和 [USB Mass Storage Device] 分别出现在 [DVD/CD-ROM drives]、[Storage volumes] 和 [Universal Serial Bus controllers] 中。

如果所有设备都出现了，说明已经正确安装了 USB 驱动程序。如果这些设备当中有任何一种没有显示，请安装 USB 驱动程序。

- ① 将随机提供的 CD-ROM 放入电脑的光碟驱动器。
- ② 双击 [My Computer]。
- ③ 右键单击 [PICTUREPACKAGE] 图标 (光碟驱动器)*，然后单击 [Open]。

* 驱动器名称 (例如 (E:)) 可能会因电脑而异。

- ④ 双击 [Driver] → [Setup.exe]。

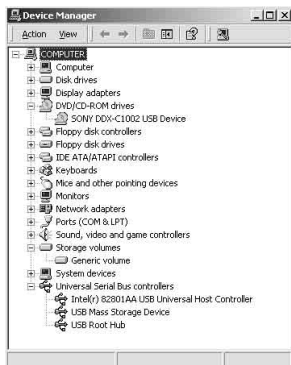



将随机提供的 CD-ROM 放入电脑时出现错误信息。

- 按如下所述设定电脑显示：
 - 800 × 600 点或更多，增强色 (16 位, 65 000 色) 或更多

不能在 Macintosh 电脑上使用随机提供的 CD-ROM。

- 随机提供的软件 Picture Package 与 Macintosh 电脑不兼容。



无法观看在您的摄像机上录制的图像。

- 一定要按正确的方向插入连接器，然后将 USB 电缆牢固地连接至摄像机上的 (USB) 插孔。
- 打开摄像机并按  PLAY/EDIT。
- 选择 [USB 选择] → 摄像机菜单设定中的 [ 电脑] (第 71 页)。
- 断开 USB 设备 (键盘、鼠标除外) 和摄像机与电脑的连接。

无法在电脑上观看“Memory Stick Duo”上录制的静止图像。

- 按正确的方向牢固地插入“Memory Stick Duo”。
- 选择 [USB 选择] → 摄像机菜单设定中的 [ 电脑] (第 71 页)。
- 在摄像机进行光碟播放或编辑等操作过程中，电脑无法识别“Memory Stick Duo”。将摄像机重新连接至电脑之前结束摄像机操作。

电脑上未出现“Memory Stick”图标 ([Removable Disk])。

- 打开摄像机并按  PLAY/EDIT。
- 将“Memory Stick Duo”插入摄像机。
- 断开 USB 设备（键盘、鼠标除外）和摄像机与电脑的连接。
- 选择 [USB 选择] → 摄像机菜单设定中的 [ 电脑] (第 71 页)。
- 在摄像机进行光碟播放或编辑等操作过程中，电脑无法识别“Memory Stick Duo”。将摄像机重新连接至电脑之前结束摄像机操作。

摄像机屏幕上出现 [使用 USB 时无法进入 Easy Handycam] 或 [USB 连接时无法取消 Easy Handycam]。

- 在连接了 USB 电缆时，无法启动或取消 Easy Handycam 操作。首先断开 USB 电缆与摄像机的连接。

无法将图像数据从摄像机传输到电脑。

- 在设定项目中将 [USB 速度] 设定为 [全速] (第 74 页)。

摄像机无法正确播放图像或声音。

- 将摄像机连接至与 Hi-Speed USB (USB 2.0) 不兼容的电脑时，可能无法正确播放它。但是，这并不影响传输到电脑的图像或声音。
- 将 [USB 速度] 设定为 [全速] (第 74 页) 时，可能无法正确播放它。但是，这并不影响传输到电脑的图像或声音。
- 根据所用的电脑不同，播放的图像或声音可能会暂时停止，但是这并不影响传输到电脑的图像或声音。

使用 USB 电缆无法将电脑中的数据写入摄像机中的光碟。

- 光碟与您的摄像机不兼容。请使用与您的摄像机兼容的光碟 (第 12 页)。
- 只能将 Picture Package 中的数据写入摄像机中的光碟。

从电脑传输的文件没有写入您摄像机中的“Memory Stick Duo”。

- 移除 USB 电缆的步骤不正确。请重新将您的摄像机连接至电脑，然后传输数据。

Picture Package 没有正常工作。

- 关闭 Picture Package，然后重新启动电脑。
- 确认操作系统支持 Picture Package (第 96 页)。

操作 Picture Package 时出现错误信息。

- 首先关闭 Picture Package，然后滑动摄像机上的 POWER 开关以打开其它指示灯。

使用 Picture Package 无法将光碟复制到 12 厘米 DVD。

- 使用随机提供的软件 Nero Express 6。有关详细信息，请参阅随 Nero Express 6 提供的说明手册。

未正确显示“初次操作指南”。

- 按照下面的步骤操作，并参阅“初次操作指南”(FirstStepGuide.pdf)。
 - 1 将随机提供的 CD-ROM 放入电脑的光碟驱动器。
 - 2 双击 [My Computer]。
 - 3 右键单击 [PICTUREPACKAGE] (光碟驱动器)*。
 - * 驱动器名称 (例如 (E:)) 可能会因电脑而异。
 - 4 单击 [Explorer]。
 - 5 双击 [FirstStepGuide]。
 - 6 双击所需的语言文件夹。
 - 7 双击“FirstStepGuide.pdf”。

警告指示和警告信息

自检显示 / 警告指示

如果 LCD 显示屏上或取景器中出现指示，请检查以下各项。

有些故障您可以自行修复。如果您已经尝试了几次，但问题仍然存在，请联络 Sony 经销商或当地授权的 Sony 服务机构。

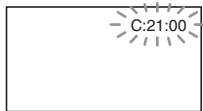

C: (或 E:) □□:□□ (自检显示)

C:04:□□

- 电池组不是“InfoLITHIUM”电池组。请使用“InfoLITHIUM”电池组（第 129 页）。
- 将交流适配器的 DC 插头牢固地连接至摄像机的 DC IN 插孔（第 17 页）。

C:13:□□

- 光碟有故障。请使用与摄像机兼容的光碟（第 12 页）。
- 光碟不干净或上面有刮痕。请用随机提供的清洁布清洁光碟（第 126 页）。

C:21:□□

- 光碟产生湿气凝结。请关闭摄像机，并搁置 1 小时左右（第 130 页）。

C:32:□□

- 发生了以上内容未涉及到的故障。取出光碟，重新插入它，然后重新操作摄像机。
- 移除电源。重新连接电源，然后重新操作摄像机。

E:20:□□ / E:31:□□ / E:40:□□ /
E:61:□□ / E:62:□□ / E:91:□□ /
E:94:□□

- 发生的故障是您无法消除的。请联络 Sony 经销商或当地授权的 Sony 服务机构。并向他们提供以“E”开头的 5 位数代码。

100-0001 (与文件有关的警告指示)

缓慢闪烁



- 文件已损坏。
- 文件无法读取。

🔊 (与光碟有关的警告指示)

缓慢闪烁

- 未插入光碟。*
- 录制动画的剩余时间少于 5 分钟。
- 可以在剩余空间中容纳的图像少于 30 个。

快速闪烁

- 插入的光碟无法识别。*
- 当您滑动 POWER 开关使  (动画) 或  (静止图像) 亮起时，在摄像机中插入了已最终处理的 DVD-RW (VIDEO 模式) / DVD+RW。*
- 光碟已录制满了。*
- 插入的光碟无法读取或写入，例如，记录面朝外插入的单面光碟。
- 在选择  (动画) 时，插入了在录制时采用的电视机彩色制式与摄像机不同的光碟。*

⚠ 您需要取出光碟 *

快速闪烁

- 插入的光碟无法识别。
- 光碟已录制满了。
- 摄像机中的光碟驱动器可能出现错误。

(电池电量警告)

缓慢闪烁

- 电池组电量即将耗尽。
- 根据操作环境或电池状况， 可能闪烁，即使剩余约 20 分钟。

(湿气凝结警告) *

快速闪烁

- 光碟产生湿气凝结。请关闭摄像机，并搁置 1 小时左右 (第 130 页)。

(高温警告)

缓慢闪烁

- 摄像机的温度越来越高。

快速闪烁

- 摄像机的温度极高。* 请关闭摄像机并在凉爽的地方搁置一会。

(与“Memory Stick Duo”有关的警告指示)

- 未插入“Memory Stick Duo” (第 26 页)。

(与“Memory Stick Duo”有关的警告指示) *

- “Memory Stick Duo”已损坏。
- “Memory Stick Duo”未正确格式化 (第 73、127 页)。

(与“Memory Stick Duo”不兼容有关的警告指示) *

- 插入了不兼容的“Memory Stick Duo” (第 127 页)。

(与“Memory Stick Duo”的写保护功能有关的警告指示) *

- “Memory Stick Duo”上的写保护片设定为锁定 (第 127 页)。

(与闪光灯有关的警告指示) *

缓慢闪烁

- 仍在充电。

快速闪烁

- 闪光灯有问题。

(与摄像机晃动警告有关的警告指示)

- 光线不足，很容易发生摄像机晃动。请使用闪光灯。
- 摄像机不稳定，因此容易发生摄像机晃动。请用双手持稳摄像机拍摄图像。但是，请注意，摄像机晃动警告指示不会消失。

- * 当屏幕上出现警告指示时会听到旋律声 (第 76 页)。

警告信息说明

如果屏幕上出现警告信息，请按照说明操作。

■ 电池

请使用“InfoLITHIUM”电池组。
(第 129 页)

电池电量低。(第 17、129 页)

旧电池。请使用新电池。(第 129 页)

■ 驱动器

△ 驱动器错误 重新打开电源

- 光碟驱动器可能出现问题。先关闭电源，然后重新打开。

■ 湿气凝结

 湿气凝结。请关机一小时。
(第 130 页)

 湿气凝结。无法打开。稍后取出光碟。
(第 130 页)

■ 光碟

[I] 过热。禁止在光碟上录制。

[I] 过热 无法打开 稍后再试

⊗ ▲ 禁止在光碟上录制。

- 光碟出现故障，无法使用它。

⊗ 光碟动画区域已满 - 无法录制动画

- 删除不需要的场景 (第 83 页)。

⊗ 光碟上的场景数量已满。

- 删除不需要的场景 (第 83 页)。

⊗ ▲ 光碟已满无法录制

- 删除不需要的场景 (第 83 页)。

⊗ 禁止录制动画

- 由于光碟有一些限制，无法录制动画。但是，您也许能够录制静止图像。

⊗ 禁止在光碟上录制静像。

- 由于光碟有一些限制，无法录制静像。但是，您也许能够录制动画。

禁止播放

- 您试图播放与您的摄像机不兼容的光碟。

⊗ ▲ 已最终处理光碟。无法在此光碟上录制

- 无法录制已最终处理的 DVD-R。请使用新的光碟。

⊗ ▲ 需要解除光碟的最终处理。

- 若要在已最终处理的 DVD-RW (VIDEO 模式) 上录制，请解除它的最终处理 (第 57 页)。

无法更改 DVD+RW 上的动画纵横比。
(第 58 页)

录制 16:9 的动画。格式化时进行设定。
(第 58 页)

录制 4:3 的动画。格式化时进行设定。
(第 58 页)

⊗ 插入光碟或将静像媒体改为 Memory Stick。(第 24、31、37 页)

无效光碟无法录制

无法恢复数据 - 请格式化光碟

⊗ ▲ 光碟错误。取出光碟。

- 插入了与您的摄像机不兼容的光碟。由于出现故障 (例如刮痕) 或未正确设定光碟状态，您的摄像机无法识别光碟。

⊗ ▲ 光碟错误。非支持格式。

- 录制光碟时采用的格式代码与摄像机的不同。通过格式化光碟，您也许能够在摄像机上使用光碟 (仅适用于 DVD-RW/DVD+RW) (第 58 页)。

数据错误

- 读取或写入光碟过程中出错。

存取错误

- 读取或写入光碟过程中出错。

■ “Memory Stick Duo”

🔍 重新插入 Memory Stick。

- 重新插入“Memory Stick Duo”几次。如果指示灯仍然闪烁，则“Memory Stick Duo”可能损坏。请换一个“Memory Stick Duo”试试。

这是只读 Memory Stick。

- 请插入可写的“Memory Stick Duo”。

🔍 Memory Stick 不兼容。

- 摄像机中插入了不兼容类型的“Memory Stick Duo” (第 127 页)。

🔍 Memory Stick 未正确格式化。

- 检查格式，然后根据需要使用您的摄像机对“Memory Stick Duo”进行格式化 (第 72、127 页)。

无法录制。Memory Stick 已满。

- 删除不需要的图像 (第 82 页)。

Memory Stick 上无法录制静像。

(第 127 页)

🔍 ❶ Memory Stick 写保护 - 检查写保护片。(第 127 页)

无法播放。重新插入 Memory Stick。

(第 26 页)

无法录制。重新插入 Memory Stick。

(第 26 页)

Memory Stick 已取出。处理取消。

Memory Stick 中的文件夹数已满。

- 所创建的文件夹不能超过 999MSDCF。您不能使用您的摄像机创建或删除已创建的文件夹。
- 您将必须格式化“Memory Stick Duo” (第 72 页)，或者使用电脑删除它们。

写入时切勿退出 Memory Stick。

🔍 插入 Memory Stick 或将静像媒体改为 DVD。(第 26、31、37 页)

■ PictBridge 兼容打印机

请检查所连接的设备。

- 关闭打印机再重新打开，断开 USB 电缆 (随机提供)，再重新连接。

未连接至 PictBridge 兼容打印机。

- 关闭打印机再重新打开，断开 USB 电缆 (随机提供)，再重新连接。

错误 - 取消打印作业。

- 请检查打印机。

无法打印。请检查打印机。

- 关闭打印机再重新打开，断开 USB 电缆 (随机提供)，再重新连接。

■ 闪光灯

正在充电 ... 不能录制静像。

- 您试图在闪光灯充电过程中录制静像。

闪光灯无法充电。不能使用。

- 频闪出现故障，禁止了充电。

已安装镜头附件。不能使用闪光灯。

■ 镜盖

镜盖未完全打开。关闭电源再重新开启。
(第 20 页)

镜盖未关闭。重新打开电源。
(第 20 页)

■ Easy Handycam

无法启动 Easy Handycam 模式。
(第 29 页)

无法取消 Easy Handycam 模式。
(第 29 页)

使用 USB 时无法进入 Easy Handycam。
(第 29 页)

USB 连接时无法取消 Easy Handycam。
(第 29 页)

在进行 Easy Handycam 操作时无效
(第 29 页)

在 Easy Handycam 中不能录制
(第 29 页)

- DVD+RW 已经过最终处理。使光碟能够录制更多的场景 (第 57 页)。

■ 其它

☞ 请连接交流适配器。

- 您在电池电量低的情况下尝试对光碟进行最终处理或格式化, 或在进行最终处理后使光碟能够录制更多内容。请使用交流适配器作为电源, 以防止在进行上述操作过程中耗尽电池电量。

使用新的交流适配器或重新插入。
(第 17 页)

播放列表已满

- 无法创建超过 999 个场景的播放列表。
- 光碟或“Memory Stick Duo”上的可用空间不足。

无法分割

- 无法分割转换为动画 (带有 ) 的静止图像。
- 无法分割极短的动画。

受保护数据

- 已经用其它设备保护此光碟。

禁止复制

- 您不能复制带有版权保护符号的场景。

存储器没有足够的空间。
(第 80、81 页)

此文件无法复制。(第 80、81 页)

无法选择更多的文件。(第 80、81 页)

光盘盖意外打开, 请重新开启电源。

正在恢复数据  避免振动。

- 如果未正确执行数据写入, 摄像机可能会尝试自动恢复数据。

无法恢复光碟上的数据。

- 将数据写入光碟失败。试图恢复数据, 但没有成功。

请稍等

- 如果取出光碟的过程比较花时间, 就会显示这条消息。请将摄像机单独放置约 10 分钟, 以便让摄像机不受震动的影响。

光碟可能出现问题。

- 光碟取出过程失败。光碟可能有问题。

在海外使用本摄像机

电源

您可以使用随本摄像机提供的交流适配器，在 AC 100 V 至 240 V，50/60 Hz 范围内，在任何国家或地区使用本摄像机。

关于电视机彩色制式

本摄像机为 PAL 制式摄像机。如果要在电视机上观看播放图像，则电视机必须是带有 AUDIO/VIDEO 输入插孔的 PAL 制式电视机。

系统	使用地
PAL	澳大利亚、奥地利、比利时、中国、捷克共和国、丹麦、芬兰、德国、荷兰、香港、匈牙利、意大利、科威特、马来西亚、新西兰、挪威、波兰、葡萄牙、新加坡、斯洛伐克共和国、西班牙、瑞典、瑞士、泰国、英国，等等。
PAL - M	巴西
PAL - N	阿根廷、巴拉圭、乌拉圭。
NTSC	巴哈马群岛、玻利维亚、加拿大、中美洲、智利、哥伦比亚、厄瓜多尔、圭亚那、牙买加、日本、韩国、墨西哥、秘鲁、苏里南、台湾、菲律宾、美国、委内瑞拉，等等。
SECAM	保加利亚、法国、圭亚那、伊朗、伊拉克、摩纳哥、俄罗斯、乌克兰，等等。

设定为当地时间

在海外使用本摄像机时，通过设定时差，您可以将时钟快速设定为当地时间。在  时间 / LANGUAGE 中设定 [时区设定] 和 [夏令时]。（第 23 页）。

本地时差

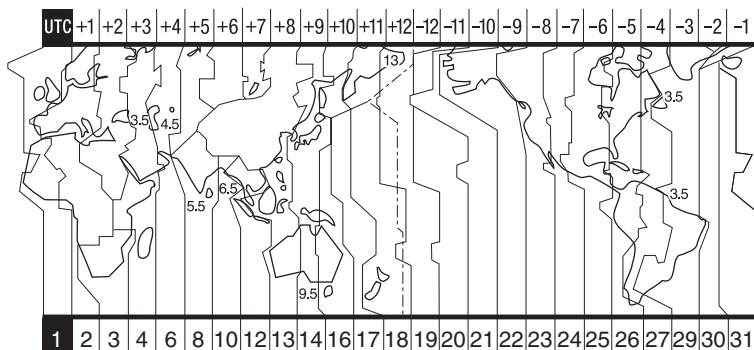

区域代码	时区差异	区域设定
1	GMT	里斯本, 伦敦
2	+01:00	柏林, 巴黎
3	+02:00	赫尔辛基, 开罗
4	+03:00	莫斯科, 内罗毕
5	+03:30	德黑兰
6	+04:00	阿布扎比, 巴库
7	+04:30	喀布尔
8	+05:00	卡拉奇, 伊斯兰堡
9	+05:30	加尔各答, 新德里
10	+06:00	阿拉木图, 达卡
11	+06:30	仰光
12	+07:00	曼谷, 雅加达
13	+08:00	北京, 香港, 新加坡
14	+09:00	汉城, 东京
15	+09:30	阿德莱德, 达尔文
16	+10:00	墨尔本, 悉尼

区域代码	时区差异	区域设定
17	+11:00	所罗门岛
18	+12:00	斐济, 惠灵顿
19	-12:00	埃尼威托克, 夸贾林岛
20	-11:00	中途岛, 萨摩亚群岛
21	-10:00	夏威夷
22	-09:00	阿拉斯加
23	-08:00	洛杉矶, 提华纳
24	-07:00	丹佛, 亚利桑那
25	-06:00	芝加哥, 墨西哥城
26	-05:00	纽约, 波哥大
27	-04:00	圣地亚哥
28	-03:30	圣约翰
29	-03:00	巴西利亚, 蒙特维利亚
30	-02:00	费尔南多群岛
31	-01:00	亚述尔群岛

关于光碟

有关可以与本摄像机一起使用的光碟的详细信息，请参阅第 12 页。

使用注意事项

- 握住光碟的边缘，同时轻轻扶住中心孔。切勿触摸录制面（使用单面光碟时，为印刷面的背面）。



- 拍摄之前，请务必使用随摄像机提供的清洁布清除光碟上的灰尘和指印。否则在有些情况下您可能无法使用该光碟进行正常录制或播放。
- 在摄像机中装入光碟时，请用力按，直至听到喀嗒声。LCD 显示屏上出现信息 [C:13:□□] 时，打开光碟盖并重新装入光碟。
- 切勿在光碟的表面上贴任何粘性材料（例如不干胶标签）。如果这样做，则光碟可能会重心不稳，而这样就可能会导致光碟或摄像机出现故障。

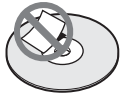

光碟的保护和存放

- 请保持光碟清洁，否则音频和视频输出的质量可能会下降。
- 请用随机提供的清洁布清洁光碟，请从中心向外擦拭光碟。对于灰尘，请用水将软布稍稍打湿，再用它清洁光碟，然后用柔软的干布除去湿气。切勿使用溶剂（例如汽油）、用于乙烯基 LP 或抗静电的清洁剂，因为它们可能会导致光碟出现故障。



- 切勿将光碟暴露在阳光下直射或将其放置在潮湿的地方。
- 携带或存放光碟时，请将其放入专用盒内。
- 如果要在单面光碟上书写字母或标记等内容，只能使用油性标签笔在印刷面上书写，而且在墨迹变干之前切勿接触墨迹。切勿加热光碟或使用尖头工具（例如圆珠笔）。切勿通过加热使光碟表面干燥。不能在双面光碟上进行书写或标记。

关于“Memory Stick”

“Memory Stick”是一种小巧而便于携带的 IC 录制介质，其数据容量超过软盘的容量。

本摄像机只能使用“Memory Stick Duo”，其大小只有标准“Memory Stick”的一半。不过，本摄像机不能保证以下所列出的“Memory Stick Duo”全部类型的操作。

“Memory Stick”的类型	录制/播放
“Memory Stick” (不带MagicGate)	-
“Memory Stick Duo” ^{*1} (不带MagicGate)	○
“MagicGate Memory Stick”	-
“Memory Stick Duo” ^{*1} (带有MagicGate)	○* ² 3
“MagicGate Memory Stick Duo” ^{*1}	○* ³
“Memory Stick PRO”	-
“Memory Stick PRO Duo” ^{*1}	○* ² 3

^{*1} “Memory Stick Duo”的大小约为标准“Memory Stick”的一半。

^{*2} 支持高速数据传输的“Memory Stick”类型。数据传输的速度视所使用设备而变化。

^{*3} “MagicGate”是一种版权保护技术，以加密格式录制和传输内容。请注意，在本摄像机上无法录制和播放使用“MagicGate”技术的数据。

- 静止图像格式：本摄像机以 JPEG（联合图像专家组）格式压缩和录制图像数据。文件扩展名为“JPG”。
- 静止图像的文件名：
 - 101-0001：摄像机屏幕上出现此文件名。
 - DSC00001.JPG：电脑显示屏上出现此文件名。
- 如果“Memory Stick Duo”是用电脑（Windows 操作系统 /Mac OS）格式化的，我们不保证它一定与本摄像机兼容。
- 当“Memory Stick”配合不同的“Memory Stick”兼容产品使用时，数据读取 / 写入速度可能会发生变化。

关于具有写保护片的“Memory Stick Duo”

用小锥形工具将“Memory Stick Duo”上的写保护片滑动到写保护位置，可防止图像被意外删除。

使用注意事项

在下列情况下图像数据可能损坏。对于图像数据的损坏将不予赔偿。

- 摄像机正在“Memory Stick Duo”上读取或写入图像文件（ACCESS 指示灯点亮或正在闪烁）时，退出“Memory Stick Duo”，关闭摄像机电源，或取出电池组进行更换。
- 在靠近磁铁或磁场的地方使用“Memory Stick Duo”。

建议在电脑硬盘上对重要数据进行备份。

■ 关于“Memory Stick”的操作方法

操作“Memory Stick Duo”时请牢记以下事项。

- 在“Memory Stick Duo”上的备注区书写时切勿用力过大。
- 切勿在“Memory Stick Duo”或 Memory Stick Duo 转接器上贴标签或类似物。
- 携带或存放“Memory Stick Duo”时，请将其放入专用盒内。
- 切勿触摸或让金属物接触到端子。
- 切勿弯曲、掉落“Memory Stick Duo”或对其施加强力。
- 切勿拆卸或改动“Memory Stick Duo”。
- 切勿弄湿“Memory Stick Duo”。
- 请小心将“Memory Stick Duo”介质放置在幼儿无法拿到的地方。否则可能有幼儿误吞的危险。
- 除“Memory Stick Duo”以外，切勿在 Memory Stick Duo 插槽中插入任何异物。否则可能导致故障。

关于“Memory Stick”（续）

■ 关于使用场所

切勿在以下场所使用或放置

“Memory Stick Duo”。

- 受高温影响的地方，例如，夏天停在户外的汽车内。
- 直射阳光下。
- 湿度高或受腐蚀性气体影响的地方。

■ 关于 Memory Stick Duo 转接器

将“Memory Stick Duo”插入 Memory Stick Duo 转接器后，您可以与标准“Memory Stick”兼容设备一起使用。

- 当“Memory Stick Duo”与“Memory Stick”兼容设备一起使用时，务必将“Memory Stick Duo”插入 Memory Stick Duo 转接器。
- 将“Memory Stick Duo”插入 Memory Stick Duo 转接器时，必须将“Memory Stick Duo”以正确的方向完全插入。请注意，使用不当可能会损坏设备。另外，如果以错误的方向将“Memory Stick Duo”强行插入 Memory Stick Duo 插槽，可能会损坏 Memory Stick Duo 插槽。
- 切勿插入没有插入“Memory Stick Duo”的 Memory Stick Duo 转接器。否则，可能导致装置故障。

■ 关于“Memory Stick PRO Duo”

- 本摄像机允许使用的“Memory Stick PRO Duo”最大记忆容量为 2GB。

关于图像数据兼容性

- 本摄像机在“Memory Stick Duo”上录制的图像数据文件，符合 Design rule for Camera File system，这是由 JEITA (Japan Electronics and Information Technology Industries Association) 建立的通用标准。
- 在本摄像机上，无法播放在不符合此通用标准的其它设备 (DCR-TRV900E 或 DSC-D700/D770) 上录制的静止图像。(这些型号的设备在一些地区没有出售。)
- 如果您无法使用在其它设备上使用过的“Memory Stick Duo”，请用本摄像机对其进行格式化 (第 73 页)。请注意，格式化将删除“Memory Stick Duo”上的全部信息。
- 以下情况下您可能无法用本摄像机播放图像：
 - 当播放放在电脑上修改过的图像数据时。
 - 当播放用其它设备录制的图像数据时。

关于“InfoLITHIUM”电池组

本摄像机与“InfoLITHIUM”电池组（P 系列）兼容。

本摄像机必须使用“InfoLITHIUM”电池组才能工作。

“InfoLITHIUM”P 系列电池组有

 标志。

什么是“InfoLITHIUM”电池组？

“InfoLITHIUM”电池组是锂离子电池组，此类电池具有在摄像机和交流适配器 / 充电器（可选购）之间对与操作条件相关的信息进行通信的功能。

“InfoLITHIUM”电池组能根据摄像机的使用情况计算出电量消耗，并以分钟为单位显示剩余电池时间。

对电池组充电

- 开始使用摄像机之前，务必对电池组进行充电。
- 建议在环境温度为 10°C 至 30°C 的条件下对电池组充电，CHG（充电）指示灯熄灭则表示充电完成。如果超出此温度范围对电池组进行充电，则可能无法对其有效充电。
- 充电完成后，请断开摄像机上 DC IN 插孔的电缆连接，或取出电池组。

电池组的有效使用

- 当环境温度为 10°C 或更低时，电池组性能会下降，可使用的时间将缩短。在此情况下，请采取下列措施之一，以便能延长电池组的使用时间。
 - 将电池组装入口袋中使其变暖，在即将开拍时将电池组插入摄像机。
 - 使用大容量电池组：NP-FP71/NP-FP90。
- 经常使用 LCD 显示屏或播放频繁、快进或后退操作，都将加快电池组消耗。建议使用大容量电池组：NP-FP71/NP-FP90。
- 当摄像机未处于拍摄或播放状态时，务必将 POWER 开关滑动至 OFF (CHG)。当摄像机处于待机模式或暂停播放时，仍要消耗电池组。
- 请准备超过录制时间两至三倍的备用电池组，并在实际录制之前在 DVD-RW/ DVD+RW 上进行试拍。
- 切勿让电池组接触水。此电池组不防水。

剩余电池时间指示

- 当电量耗尽时，即使剩余电池时间指示显示电池组还有足够的电量进行操作，也需要将电池组重新充满电，以便剩余电池时间指示将正确显示。但请注意，如果电池长时间在高温中使用，或一直处在完全充电状态，或者频繁使用电池组，则有时将无法恢复正确的电池指示。请将剩余电池时间指示视作近似拍摄时间。
- 视操作条件或环境温度和条件而定，即使剩余电池时间约为 20 分钟，表示剩余电池时间很少的  标志有时也会闪烁。

如何存放电池组

- 如果长时间不使用电池组，请每年对电池组完全充电一次，然后在摄像机上对它完全放电，以使其功能保持正常。若要存放电池组，请将其从摄像机上取下，然后放在干燥、凉爽的地方。
- 若要在摄像机上耗尽电池组电量，请在 SETUP 屏幕中的 （基本设定）中将 [自动关机] 设定至 [无]，并让未插入光碟的摄像机停留在录制等待状态，直至电量耗尽（第 76 页）。

电池寿命

- 电池寿命是有限的。随着电池的不断使用和时间的推移，电池的容量会渐渐下降。当电池的可用时间大幅度缩短时，其原因可能是电池组已经达到了其寿命的终点。请购买新的电池组。
- 电池使用寿命会因电池组存放方法和使用条件及环境而异。

保养和预防措施

关于使用和维护

- 切勿在以下场所使用或存放摄像机和附件。
 - 过热或过冷处。切勿将摄像机和附件暴露在温度超过 60°C 的地方，例如，阳光直射下、热源附近或停在太阳下的汽车内。否则可能会引起故障或变形。
 - 靠近强磁场或强烈机械震动的场所。摄像机可能出现故障。
 - 靠近强无线电电波或辐射的场所。摄像机可能无法正常录制。
 - 靠近 AM 接收机和视频装置的场所。可能产生干扰。
 - 在沙滩或满是灰尘的场所。如果沙子或灰尘进入摄像机，则可能出现故障。有时，这种故障将无法修复。
 - 窗户旁或室外，LCD 显示屏、取景器或镜头可能会暴露在阳光直射下。这样将损坏取景器或 LCD 显示屏的内部机构。
 - 非常潮湿的地方。
- 使用 DC 7.2 V (电池组) 或 DC 8.4 V (交流适配器) 操作摄像机。
- 进行 DC 或 AC 操作时，请使用这些说明手册中所推荐的附件。
- 切勿弄湿摄像机，例如，被雨水或海水弄湿。如果弄湿摄像机，则可能出现故障。有时，这种故障将无法修复。
- 如果有任何固体或液体进入机壳内，请拔掉摄像机电源插头，然后请 Sony 经销商检查，之后方可继续使用。
- 避免对本产品粗暴操作、拆卸、改装，另外，还需要使其免受物理震动或冲击（例如，锤打、掉落、在其上践踏）。对镜头要格外小心。
- 不使用摄像机时，请让 POWER 开关设定保持在 OFF (CHG) 处。
- 切勿用毛巾等物品包住摄像机并进行操作。否则可能造成热量积聚在内部。
- 当要断开电源线连接时，请握住插头拔下电源线，切勿拉电源线。
- 切勿损坏电源线（例如，在其上放置任何重物）。
- 金属接头要保持清洁。
- 将遥控器和纽扣电池放到幼儿接触不到的地方。如果有儿童意外吞食电池，请立即就医。

- 如果电池的电解液渗漏，
 - 请联络当地授权的 Sony 服务机构。
 - 洗去可能已经接触皮肤的液体。
 - 如果液体进入眼睛，请用大量的水冲洗并就医。

■ 若长时间不使用本摄像机

- 不定期打开摄像机电源，让它运行一会儿，如播放光碟或录制约 3 分钟。
- 从摄像机中取出光碟。
- 存放摄像机之前，请将电池电量耗尽。

湿气凝结

如果将摄像机直接从寒冷的场所带入温暖的场所，摄像机内部、光碟表面或激光头物镜上可能产生湿气凝结。这可能会导致摄像机出现故障。如果摄像机内有湿气，则会出现 [☒] 湿气凝结。请关机一小时。] 或 [☒] 湿气凝结。无法打开。稍后再试。]。当摄像机镜头上凝结湿气时，将不出现该指示。

■ 如果已产生湿气凝结

关闭摄像机，并搁置约一小时。

■ 关于湿气凝结的注意事项

如下所述，将摄像机从寒冷场所带入温暖场所（或者从温暖场所带入寒冷场所）时，或在潮湿的场所使用摄像机时，可能会产生湿气凝结。

- 将摄像机从滑雪场带入用取暖设备取暖的场所。
- 将摄像机从使用空调的汽车或房间带到炎热的户外。
- 暴风或阵雨后使用摄像机。
- 在炎热和潮湿的场所使用摄像机。

■ 如何防止湿气凝结

当您把摄像机从寒冷的场所带入温暖的场所时，请将摄像机装入塑料袋并封紧袋口。当塑料袋内的空气温度达到周围温度时再打开塑料袋（约一小时后）。

关于 LCD 显示屏

- 切勿对 LCD 显示屏施加过大的压力。出现模糊不清的情况，并可能导致摄像机出现故障。
- 如果在寒冷的地方使用摄像机，LCD 显示屏上可能会出现残留的图像。这并不是一个故障。
- 在使用摄像机时，LCD 显示屏的背面可能会发热。这并不是一个故障。

■ 清洁 LCD 显示屏

如果指印或灰尘弄脏 LCD 显示屏，请使用清洁布（随机提供）清洁 LCD 显示屏。

使用 LCD 显示屏清洁套件（可选购）时，切勿将清洁液直接涂在 LCD 显示屏上。请使用蘸有液体的清洁纸。

■ 关于 LCD 显示屏的调节（校准）

触摸屏上的按钮无法正常工作。如果发生此情况，请按照以下步骤操作。建议在操作过程中使用随机提供的交流适配器将摄像机连接至墙壁电源插座。

- ① 滑动 POWER 开关，以打开摄像机，然后按 **▶** PLAY/EDIT。
- ② 断开与摄像机连接的所有电缆（交流适配器的除外），然后从摄像机中取出光碟和“Memory Stick Duo”。
- ③ 按 **PMENU** → [SETUP] →  基本设定 → [校准]。

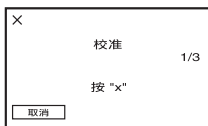

- ④ 用细的物体（例如“Memory Stick Duo”的一角）按屏幕上显示的“x”。“x”的位置发生改变。按 [取消] 取消操作。

如果您未按在正确点上，则需要重新校准。

- 切勿使用尖头物校准 LCD 显示屏。这样做可能会损坏显示屏的表面。
- 如果旋转了 LCD 显示屏，或者将 LCD 显示屏面朝外放置，则无法校准。

关于处理外壳

- 如果弄脏了外壳，请用水将软布稍稍打湿，然后用它擦拭摄像机，最后再用干布将外壳擦干。
- 避免以下操作，以免损坏表面。
 - 使用稀释剂、汽油、酒精、化学织物、驱虫剂和杀虫剂等化学产品。
 - 双手沾有上述物质时操作摄像机。
 - 外壳长时间接触橡胶或乙烯物。

关于激光头物镜

- 切勿触摸光碟盖内的镜头。除插入和取出光碟外，请一直关闭光碟盖以挡住灰尘。
- 如果摄像机因激光头物镜脏而不工作，请用吹风机（未提供）清洁它。在清洁期间切勿直接触摸激光头物镜，因为这样可能会导致摄像机出现故障。

激光头物镜

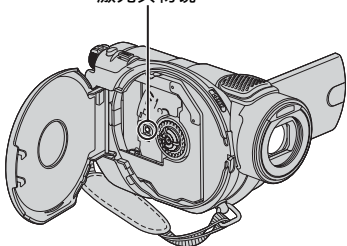

激光头物镜  术语表（第 136 页）

摄像机镜头的保护和存放

- 在下列情况中，用软布擦拭镜头的表面。
 - 镜头表面有指印。
 - 在炎热或潮湿的场所
 - 镜头暴露在含盐空气中，例如海边。
- 将镜头存放在通风良好、灰尘很少的地方。
- 为了防止发霉，请按照上述说明定期清洁镜头。建议一个月操作一次摄像机，以长期保持其最佳状态。

对预装的充电电池充电

本摄像机有一个预装的充电电池,即使 POWER 开关设定至 OFF (CHG),也能保持日期、时间和其它设定。使用摄像机时会始终对预装的充电电池充电,但是如果不使用摄像机,则电池将逐渐放电。如果摄像机有**大约 3 个月**的时间没有使用,充电电池就会完全放电。但是,即使预装充电电池未充电,只要不录制日期,摄像机操作不会受到影响。

■ 步骤

使用随摄像机提供的交流适配器将摄像机连接至墙壁电源插座,并在关闭 POWER 开关的情况下将摄像机搁置 24 小时以上。

更换遥控器的电池

- ① 按住锁扣,将手指甲插入缝隙中拉出电池框。
- ② 将新电池 + 面朝上放入。
- ③ 将电池框插回遥控器,直至听到喀嗒声。

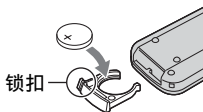

警告

如果粗暴对待电池,则可能引起电池爆炸。切勿充电、拆卸或丢弃在火中。

- 遥控器使用纽扣型锂电池 (CR2025)。切勿使用 CR2025 之外的电池。
- 当锂电池电量微弱时,遥控器的操作距离会缩短,或者遥控器可能无法正常操作。在此情况下,请更换为 Sony CR2025 锂电池。使用其它电池可能存在着火或爆炸的危险。

规格

系统

视频压缩格式

MPEG2/JPEG (静止图像)

音频压缩格式

Dolby Digital 2/5.1 声道

Dolby Digital 5.1 Creator

视频信号

PAL 彩色, CCIR 标准

可用光碟

8 cm DVD-R/DVD-RW/DVD+RW

录制格式

动画

DVD-R: DVD-VIDEO

DVD-RW: DVD-VIDEO (VIDEO 模式),
DVD-Video Recording

(VR 模式)

DVD+RW: DVD+RW 视频

静止图像

Exif^{*1} Ver.2.2

录制 / 播放时间

HQ: 约 20 分钟

SP: 约 30 分钟

LP: 约 60 分钟

取景器

电子取景器

彩色

成像设备

5.9 mm (1/3 型) CCD (电荷耦合器件)

总计:

约 3 310 000 像素

有效数 (动画, 4:3):

约 2 050 000 像素

有效数 (动画, 16:9):

约 2 060 000 像素

有效数 (静像, 4:3):

约 3 050 000 像素

有效数 (静像, 16:9):

约 2 290 000 像素

镜头

Carl Zeiss Vario-Sonnar T*

滤光镜直径: 30 mm

光学: 10 ×, 数码: 20 ×、120 ×

F=1.8-2.9

聚焦长度

f=5.1 - 51 mm

转换为 35 mm 照相机时

对于动画:

42.8 - 495 mm (16:9)²

45 - 450 mm (4:3)

对于静止图像:

37 - 370 mm (4:3)

40.6 - 406 mm (16:9)

色温

[自动设定], [单键结合], [室内]

(3 200 K), [室外] (5 800 K)

最低照明

5 lx (lux) (F1.8)

0 lx (lux) (使用 NightShot 功能时)^{*3}

^{*1} “Exif” 是静止图像的文件格式, 是由 JEITA (Japan Electronics and Information Technology Industries Association) 创建的。此格式的文件可以在录制时加入摄像机设定等附加信息。

^{*2} 在 16:9 模式中, 焦距数字是从广角像素读数得到的实际数字。

^{*3} 由于黑暗而无法看见的对象可以用红外线灯进行拍摄。

• 经 Dolby Laboratories 许可制造。

输入 / 输出连接器

DCR-DVD404E

音频 / 视频输出

10 针连接器

视频信号: 1 Vp-p, 75 Ω (欧姆), 非平衡

亮度信号: 1 Vp-p, 75 Ω (欧姆), 非平衡

色度信号: 0.3 Vp-p, 75 Ω (欧姆), 非平衡

音频信号: 327 mV (负载阻抗为

47 kΩ (千欧姆)), 输出阻抗小于

2.2 kΩ (千欧姆)

REMOTE 插孔

立体声微型插孔 (直径 2.5 mm)

DCR-DVD405E/DVD805E

音频 / 视频输入 / 输出

10 针连接器
输入 / 输出自动开关
视频信号: 1 V_{p-p}, 75 Ω (欧姆), 非平衡
亮度信号: 1 V_{p-p}, 75 Ω (欧姆), 非平衡
色度信号: 0.3 V_{p-p}, 75 Ω (欧姆), 非平衡
音频信号: 327 mV (负载阻抗为
47 kΩ (千欧姆)), 输入阻抗大于
47 kΩ (千欧姆), 输出阻抗小于
2.2 kΩ (千欧姆)

USB 插孔

小型 B

REMOTE 插孔

立体声微型插孔 (直径 2.5 mm)

LCD 显示屏

图像

6.9 cm (2.7 型, 纵横比 16:9)

总像素数

123 200 (560 × 220)

常规

电源要求

7.2 V (电池组)
8.4 V (交流适配器)

平均功率消耗

录制过程中使用 LCD 显示屏
4.4W
取景器
4.0W

操作温度

0°C 至 +40°C

存放温度

-20°C 至 +60°C

尺寸 (约)

66 × 90 × 143 mm (宽 × 高 × 深)

质量 (约)

510 g, 仅主机
590 g, 包括 NP-FP60 充电电池组和光碟

随机附件

请参阅第 16 页。

交流适配器 AC-L200

电源要求

AC 100 - 240 V, 50/60 Hz

电流消耗

0.35 - 0.18 A

功率消耗

18W

输出电压

DC 8.4V*

操作温度

0°C 至 +40°C

存放温度

-20°C 至 +60°C

尺寸 (约)

48 × 29 × 81 mm (宽 × 高 × 深)
不包括突出部位

质量 (约)

170 g, 不包括电源线

* 请查看交流适配器的标签, 以了解其它规格。

充电电池组

NP-FP60

最大输出电压

DC8.4V

输出电压

DC7.2V

容量

7.2 wh (1 000 mAh)

尺寸 (约)

31.8 × 33.3 × 45.0 mm (宽 × 高 × 深)

质量 (约)

80 g

操作温度

0°C 至 +40°C

类型

锂离子

设计和规格如有变更, 恕不另行通知。

术语表

■ 12 厘米光碟

直径为 12 厘米的光碟。不能将 12 厘米光碟与此 DVD Handycam 一起使用。

■ 5.1 声道环绕声

用 6 个扬声器播放声音的系统，其中 3 个在前面（左前、右前和中间），2 个在后面（右后和左后），另加一个低通超低音扬声器（算作 0.1 声道，频率为 120Hz 或更低）。超低音扬声器仅算作 0.1 声道，因为它的播放频带很窄。全方位的音频再现比立体声更逼真，立体声只是再现声音从一边到另一边的移动。

■ 8 厘米光碟

直径为 8 厘米的光碟。可以将 8 厘米光碟与 DVD Handycam 一起使用。

■ Dolby Digital

由 Dolby Laboratories Inc. 开发的音频编码（压缩）系统。可以用各种不同格式（从 5.1 声道环绕声到 2 声道立体声或单声道音频）录制声音。

■ Dolby Digital 5.1 Creator

由 Dolby Laboratories Inc. 开发的声音压缩技术，它可以有效地压缩音频，同时保持很高的声音质量。通过它可以录制 5.1 声道环绕声，同时对光碟空间的利用效率更高。由 Dolby Digital 5.1 Creator 创建的光碟可以在 DVD 录放机或与 DVD Handycam 上的光碟兼容的设备上播放。如果您有 5.1 声道系统（例如家庭影院系统），就可以享受美妙的声音效果。

■ DVD+RW

一种可重新录制的 DVD 格式，在用其它 DVD 设备播放时可以良好地兼容。光碟不需要进行最终处理，因此可以随时重新录制它们。

■ DVD-R

一种 DVD 它主要用于保存不需要进行编辑的数据。其特征是与其它 DVD 在进行最终处理之前，您可以在光碟的可用空间上进行追加录制。但是，一旦对光碟进行了最终处理，即使它还剩余一些可用空间，也不能再用它进行录制了。

■ DVD-RW

一种可重新录制的 DVD 格式。可以从以下两种录制模式中进行选择：VIDEO 模式（它着重于在用其它 DVD 设备播放时能够良好地兼容）和 VR 模式（它允许在录制后使用 DVD Handycam 进行各种编辑）。

■ DVD 菜单

一个菜单屏幕，通过它您可以从在 DVD 设备或其它设备上播放的光碟中选择特定场景。可以通过 DVD Handycam 创建 DVD 菜单，显示每个场景的开头及日期。

■ JPEG

JPEG 代表“联合图像专家组”，它是一种静止图像数据压缩（数据容量减少）标准。DVD Handycam 以 JPEG 格式录制静止图像。

■ MPEG2

MPEG 代表“运动图像专家组”，它是对视频（动画）和音频编码（图像压缩）的一组标准。有以下两种格式：MPEG1（标准画质）和 MPEG2（高画质）。DVD Handycam 以 MPEG2 格式录制动画。

■ VBR

VBR 代表“可变比特率”，是一种根据所录制的场景自动控制比特率（给定时间段内的录制数据量）的录制格式。对于快速运动的视频，会使用大量的光碟空间以生成清晰的图像，因此录制时间很短。

■ VIDEO 模式

使用 DVD-RW 时可以选择的录制格式之一。VIDEO 模式与其它 DVD 设备的兼容性最佳。

■ VISUAL INDEX

此功能显示已录制的动画图像和静止图像，以便您可以选择要播放的那些场景。

■ VR 模式

使用 DVD-RW 时可以选择的录制格式之一。VR 模式允许使用 DVD Handycam 进行编辑操作 (删除或序列重组)。通过对光碟进行最终处理,您可以在 VR 模式兼容的 DVD 设备上播放它。

■ 播放列表

您收藏的原始动画和静止图像的列表。通过它可以对原始录制数据进行简单的编辑,例如,删除图像、分割视频和更改播放顺序。

■ 格式化

从光碟中删除所有录制动画,并恢复其原始储存容量以便可以在该光碟上重新录制的过程。

■ 光碟标题

为已录制光碟提供的标题 (名称)。

■ 激光头物镜

以光学方式从录制光碟中读取信号的组件。

■ 解除最终处理

该过程对已经过最终处理但仍有一些未使用的录制容量的光碟进行处理,使该光碟可再次用于录制。

■ 录制模式

通过在录制之前设定录制模式,可以选择图像质量。有以下 3 种模式: HQ (高质量)、SP (标准播放) 和 LP (长时间播放)。录制质量越高,录制时间就越短。

■ 双面光碟

可以在两个面上进行录制的光碟。

■ 缩略图

缩小的图像,利用它您可以同时观看许多图像。DVD Handycam “VISUAL INDEX” 和 “DVD 菜单” 使用一个缩略图显示系统。

■ 原始

使用 DVD Handycam 在光碟上录制的动画或静止图像称为“原始”。

■ 照片动画

在同一光碟上转换并重新保存为动画 (MPEG 格式) 的一系列静止图像 (JPEG 格式),它可以在其它 DVD 设备或电脑上进行播放。

创建照片动画可以在不支持 JPEG 播放的 DVD 设备上观看静止图像。转换为照片动画的静止图像将连续播放,就像幻灯片放映那样。分辨率稍有降低。

■ 最终处理

该处理过程的作用是使 DVD Handycam 上录制的光碟在用其它 DVD 设备播放时能够兼容。DVD-R/DVD-RW 光碟必须先进行最终处理,才能在其它 DVD 设备上播放。

索引

数字

- 16:9 宽荧幕27, 58
- 21 针转接器49
- 4:327, 58
- 4 声道麦克风40
- 5.1 声道环绕声40
- 5.1 声道环绕声录音40
- 8 厘米 DVD10

A

- A/V 插孔48, 88, 90, 94
- A/V 连接电缆
.....16, 48, 88, 90
- Active Interface Shoe94
- 安装97

B

- BATT (电池) 释放杆18
- 白平衡65, 110
- 白色渐变70
- 版权3, 100, 123
- 帮助95
- 曝光65, 110
- 保护59, 123
- 保养130
- 背光41
- 本地时差125
- 编辑83
- 变焦40
- 变焦控制杆40
- 标准68, 69
- 播放32, 38
- 播放列表
 - 分割86
 - 删除85
 - 添加84
 - 移动85

C

- CD-ROM16, 95
- CHG (充电) 指示灯17

- COLOR SLOW S (彩色慢速快门)67, 111
- 操作确认提示音
.....*请参阅提示音*
- 插孔94
- 程序自动曝光64, 110
- 持握摄像机20
- 充电电池组
.....*请参阅“电池”*
- 充电时间18
- 重叠70
- 初次操作指南95, 100
- 触摸屏22
- 初始化 (复位)43
- 存取指示灯
 - 光碟24
 - “Memory Stick Duo”
.....26

D

- DC IN 插孔17, 94
- DC 插头17
- DISP/BATT INFO ..21, 22, 43
- Dolby Digital 5.1 Creator40
- DVD+RW12
- DVD 菜单53
- DVD-R12
- DVD-RW12
- DVD 设备54
- 打印92
- 淡变器70, 111
- 单键结合65
- 点测光
(灵活点测光)64, 110
- 电池
 - BATTERY INFO ..22, 43
 - 电池组17
 - 剩余电量43
- 电脑95
- 电视机48
- 电视机彩色制式124
- 电视形式48

- 电源线17
- 定点对焦66
- 动画
 - 录制30, 36
 - 拍摄模式
(录制模式)73
- 动画替换静像较亮区71
- 对电池充电17
- 电池组18
- 对焦66, 107
- 多声道73

E

- Easy Handycam 操作29
- EASY 按钮29
- EasyStepDVD98

F

- 发送器47
- 防红眼66
- 风景64
- 复位 (RESET)43
- 副音73
- 复制88

G

- 高速传输11, 96
- 个人菜单60, 78
 - 复位79
 - 排列顺序79
 - 删除78
 - 增加78
- “个人菜单”按钮45
- 格式化
 - 光碟58
 - “Memory Stick Duo” 72
- 固定曝光41
- 光碟标题53, 72
- 光碟盖 OPEN 开关24
- 广角40
- 规格133

H

- HQ 73
- 海滩和滑雪场 64
- 海外使用 124
- 黑白 71
- 黑色渐变 70
- 红外线夜摄灯
(NightShot灯) 67
- 划变 70
- 幻灯片显示 42
- 幻灯片显示按钮 33, 39, 45
- 环绕声监视器 73
- 回放放大 42
- 回顾 44
- 回顾删除 44

I

- “InfoLITHIUM”电池组
..... 129

J

- 基本设定 73
- 激光头物镜 131
- JPEG 135
- 计数器 45
- 肩带 42
- 校准 131
- 交流适配器 16, 17
- 解除最终处理 57
- 警告信息 119
- 警告指示 119
- 镜盖 20, 36
- 精细 69
- 静像媒体 31, 37
- 镜像模式 42
- 静像设定 68
- 静止图像
 - 录制 31, 37
 - 图像尺寸 69
 - 图像质量 69
- 聚光灯 64

- 绝缘片 47

K

- 可录制静止图像 69
- 可在光碟上录制的
静止图像数 69
- 跨接带 20
- 宽荧幕选择 27

L

- LANGUAGE 77
- LCD 背景亮度 74
- LCD/取景器设定 74
- LCD 亮度 74
- LCD 色彩 74
- LCD 显示屏 21
- LCD 显示屏背光 21
- LP (长时间播放) 73
- 蜡笔画效果 71
- 老电影 71
- 连接
 - 电视机 48
 - 录像机/DVD 设备 88, 90

连续拍摄

- 标准 68
- 连续分级曝光 68
- 录像操作按钮 45
- 录制 30, 36
- 录制格式 12, 25
- 录制更多内容 57
- 录制时间 18

M

- Macintosh 95
- “Memory Stick Duo”
 - 2, 26, 127
 - 插入 / 退出 26
 - 格式化 72
 - 写保护片 127
- Memory Stick Duo 插槽 26
- Memory Stick Duo 转接器
..... 3, 127

“Memory Stick Duo”

- 可录制图像数量 69
- “Memory Stick PRO Duo”
..... 128
- “Memory Stick” 2, 127
- MPEG2 135
- 马赛克 71
- 麦克风参考电平 73
- 媒体设定 72

N

- Nero Express 6 16, 95
- NightShot 41
- NIGHTSHOT 开关 41
- NTSC 124
- 内置 4 声道麦克风 43
- 钮扣型锂电池 132

P

- PAL 124
- PHOTO 按钮 31, 37, 47
- PictBridge 92
- Picture Package 16, 95
- Pixela 用户支持中心
..... 100
- POWER 开关 17
- P.MENU 请参阅个人菜单
- 拍摄模式 73
- 拍摄灯 43, 76
- 拍摄数据 75

Q

- 墙壁电源插座 17
- 清洁布 16
- 取景器 21
 - 亮度 74
 - 取景器镜头调节 21
- 取景器背景亮度
(取景器背光) 74
- 取景器宽荧幕显示 74
- 全速 74

- R**
- 人像 (柔和人像)64
 - 日落和月光64
 - 日期 / 时间23, 75
 - 日期和时钟设定23
 - 软件97
- S**
- S VIDEO 电缆48, 88, 90
 - SETUP 操作方向76
 - SP73
 - START/STOP30, 36
 - STEADYSHOT68, 107
 - SUPER NS
(Super NightShot)67, 110
 - S VIDEO 插孔48, 88, 90
 - 三脚架42
 - 删除
 - 光碟44, 83
 - “Memory Stick Duo”
.....44, 82
 - 闪光灯41
 - 闪光灯设置66
 - 闪光度66
 - 上一张 / 下一张按钮
.....33, 39
 - 设定60
 - 个人菜单60, 78
 - 基本设定73
 - 静像设定68
 - 媒体设定72
 - 设定项目62
 - 时间 / LANGUAGE77
 - 使用设定项目60
 - 照片软件70
 - 照相机设定64
 - 深褐色图像71
 - 剩余电量45
 - 剩余容量75
 - 剩余显示
 - 电池43
 - 光碟45
 - 剩余显示 “Memory
Stick Duo”43
 - 时间 / LANGUAGE
(语言)77
 - 室内65
 - 湿气凝结130
 - 室外65
 - 数据代码23, 46, 74
 - 数码变焦68
 - 数码效果71
 - 双面光碟65
 - 双重声音..... *请参阅多声道*
 - 缩略图75
 - 索引
 - 动画播放75
 - 显示75
 - 索引画面显示按钮45
- T**
- 提示音76
 - 体育课64
 - 调节背光的曝光41
 - 图标..... *请参阅显示指示*
 - 图像尺寸69
 - 图像特技效果71
 - 图像质量69
- W**
- VBR13, 73
 - VIDEO 模式12
 - Windows96
 - VISUAL INDEX 画面
.....32, 38
 - VR 模式12
 - USB1.174, 96
 - USB2.074, 96
 - USB 插孔94
 - USB 电缆16
 - USB 驱动程序95
 - USB 速度74
 - USB 选择71
 - 完全充电18
 - 文件编号70
- X**
- 系统要求96
 - 夏令时23, 77
 - 显示输出76
 - 显示指示45, 46
 - 写保护片127
 - 信箱形式74
- Y**
- 焰火..... *请参阅程序自动曝光*
 - 演示模式72
 - 扬声器43
 - 遥控感应器43
 - 遥控器47
 - 音量39
 - 预装的充电电池132
 - 远摄40
 - 原始数据83
 - 分割83
 - 删除83
- Z**
- 照片动画53, 86
 - 照片软件70
 - 照相机设定64
 - 主音73
 - 准备
 - 电脑95
 - 摄像机16
 - 自动关机
(自动关闭电子快门)76
 - 自动开启电子快门66
 - 自检显示119
 - 字幕日期76
 - 自拍67
 - 纵横比27
 - 最终处理50

关于商标

- “Handycam”和**HANDYCAM**是 Sony Corporation 的注册商标。
- “Memory Stick”、、“Memory Stick Duo”、**MEMORY STICK DUO**、“Memory Stick PRO Duo”、**MEMORY STICK PRO DUO**、“MagicGate”、**MAGICGATE**、“MagicGate Memory Stick”和“MagicGate Memory Stick Duo”是 Sony Corporation 的商标。
- “InfoLITHIUM”是 Sony Corporation 的商标。
- Picture Package 是 Sony Corporation 的商标。
- DVD-R、DVD-RW 和 DVD+RW 徽标是商标。
- Dolby 和双 D 符号是 Dolby Laboratories 的商标。
- Dolby Digital 5.1 Creator 是 Dolby Laboratories 的商标。
- Microsoft、Windows 和 Windows Media 是 Microsoft Corporation 在美国和 / 或其它国家（或地区）的注册商标或商标。
- Windows Media Player 是 Microsoft Corporation 的商标。
- iMac、iBook、Macintosh、Mac OS、PowerBook 和 PowerMac 是 Apple Computer, Inc 在美国和其它国家（或地区）的商标。
- Macromedia 和 Macromedia Flash Player 是 Macromedia, Inc. 在美国和 / 或其它国家（或地区）的商标或注册商标。
- Pentium 是 Intel Corporation 的商标或注册商标。
- Nero 6 和由 Nero AG 开发的其他软件产品使用 Nero AG 及其附属公司或会员的登录商标。版权所有 ©1996-2005 属于 Nero AG 和它的技术输出方。

在此提及的所有其它产品名称可能是其各自公司的商标或注册商标。另外，™和“®”在本手册中不再每处都提及。

有关许可注意事项

未经 MPEG LA, L.L.C., 250 STEELE STREET, SUITE 300, DENVER, COLORADO 80206 授予 MPEG-2 专利组合中的适用专利许可，除非客户个人使用，严禁以符合 MPEG-2 标准的任何方式将本产品用于套装媒体的视频信息编码。

在我们的客户支持网站可以查询到本产品新增的信息和日常问题的答案。

<http://www.sony.net/>



使用基于不含有 VOC (挥发性有机成分) 的植物油的油墨在 100% 回收纸上印刷。

Printed in China

企标编号: Q/YXPD224-2006

上海索广电子有限公司
上海市闵行区剑川路930号



2661366120